



Sauna

Einschalten Betrieb Trockensauna:

1. Stelle sicher, dass der Saunaofen am Netzschalter eingeschaltet ist.



Abbildung 2: Position des Netzschalters
1. Netzschalter

2. **WICHTIG:** Bei Nutzung Duftkonzentratbehälter, nur wasser verdünntes Konzentrat verwenden
ACHTUNG: Nur vor Anschalten des Ofens befüllen, da bei heißem Ofen das Wasser sofort kocht und spritzt!





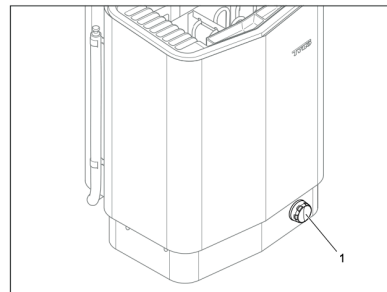

Abbildung 4: Sonstige Funktionen
1. Kräuterbecken
2. Duftkonzentratbehälter/Luftbefeuchter

3. Schalte die Sauna am Panel ein: 
4. Das kleine Symbol links neben ein/aus leuchtet nun „grün“ 
5. Navigiere mit den Pfeiltasten auf Temperatur 
6. Wähle eine Temperatur zwischen 1 und 10 mit Minus und Plus

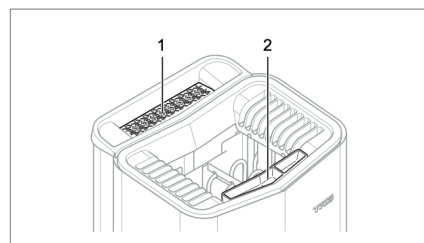

Ca. Werte , °C:

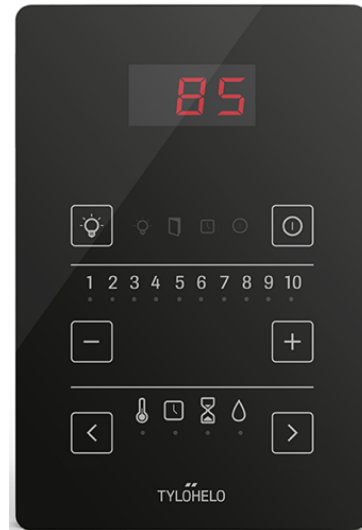
1	2	3	4	5	6	7	8	9	10
65 °C	70 °C	75 °C	80 °C	85 °C	90 °C	95 °C	100 °C	105 °C	110 °C

7. Bei heißem Ofen, Aufguss über Steine möglich

8. Schalte die Sauna nach dem Saunabad über an/aus ab

VERMIETER
ULRIKE & CARSTEN GERASCH
HOHER WALLGRABEN 20
10318 BERLIN
MOB: 0178.7011278 (C) & 0163.3522809 (U)

FERIENHAUS
STRANDWEISS & STRANDGRAU
HINTER DEN TANNEN 5
17454 ZINNOWITZ
www.strandweiss.de

BANKVERBINDUNG
BERLINER SPARKASSE
DE41 1005 0000 1063 9401 30
BELADEBEXXX
kontakt@strandweiss.de



Einschalten Betrieb Combi-Sauna (mit Luftfeuchtigkeit):

1. Stelle sicher, dass der Saunaofen am Netzschalter eingeschaltet ist.



Abbildung 2: Position des Netzschalters
1. Netzschalter

2. Befülle den Wassertank mit Leitungswasser bevor der Ofen heiß ist.
Wichtig: Hier kein Salzwasser / Duftkonzentrate einfüllen.





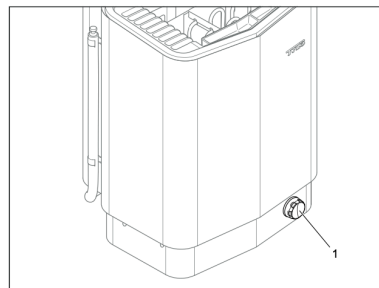

Abbildung 3: Befüllen des Wasserbehälters.

3. Schalte die Sauna am Panel ein: 
4. Das kleine Symbol links neben ein/aus leuchtet nun „grün“ 
5. Navigiere mit den Pfeiltasten auf Temperatur 
6. Wähle eine Temperatur zwischen 1 und 10 mit Minus und Plus

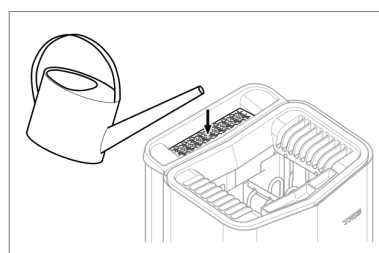

Ca. Werte , °C:

1	2	3	4	5	6	7	8	9	10
40 °C	48 °C	56 °C	63 °C	71 °C	79 °C	87 °C	94 °C	102 °C	110 °C

VERMIETER
ULRIKE & CARSTEN GERASCH
HOHER WALLGRABEN 20
10318 BERLIN
MOB: 0178.7011278 (C) & 0163.3522809 (U)

FERIENHAUS
STRANDWEISS & STRANDGRAU
HINTER DEN TANNEN 5
17454 ZINNOWITZ
www.strandweiss.de

BANKVERBINDUNG
BERLINER SPARKASSE
DE41 1005 0000 1063 9401 30
BELADEBEXXX
kontakt@strandweiss.de



7. Navigiere mit den Pfeiltasten auf Feuchtigkeit



8. Wähle eine Feuchtigkeit zwischen 1 und 5 mit Minus und Plus - hier hat Feuchtigkeit Vorrang vor Temperatur
(Wähle eine Feuchtigkeit zwischen 6 und 10 mit Minus und Plus - hier hat Temperatur Vorrang vor Feuchtigkeit)

9. **Hinweis:** Ist der Füllstand im Wasserbehälter für Combi-Betrieb zu niedrig, blinkt das Tröpfchen-Symbol und es ertönen 3 Warnsignaltöne

10. Schalte die Sauna nach dem Saunabad über an/aus ab

11. Nach Ende der Saunasitzung wird das Trocknungsverfahren eingeleitet. (Sauna wird für 20 Min. auf 80 °C erhitzt, das Symbol „ein“ blinkt - **WICHTIG:** In dieser Phase die Tür geschlossen halten. Erst danach öffnen.)

12. **WICHTIG:** Warte bis der Saunaofen abgekühlt ist und entleere dann den Wasserbehälter nach jedem Saunabad

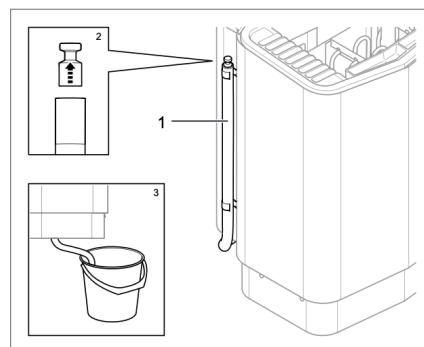

Abbildung 5: Entleeren des Wasserbehälters.