

GARTENWelten2022

Terrassenbeläge · Sichtschutz · Zäune
Gartenhäuser · Gartenmöbel · Carports

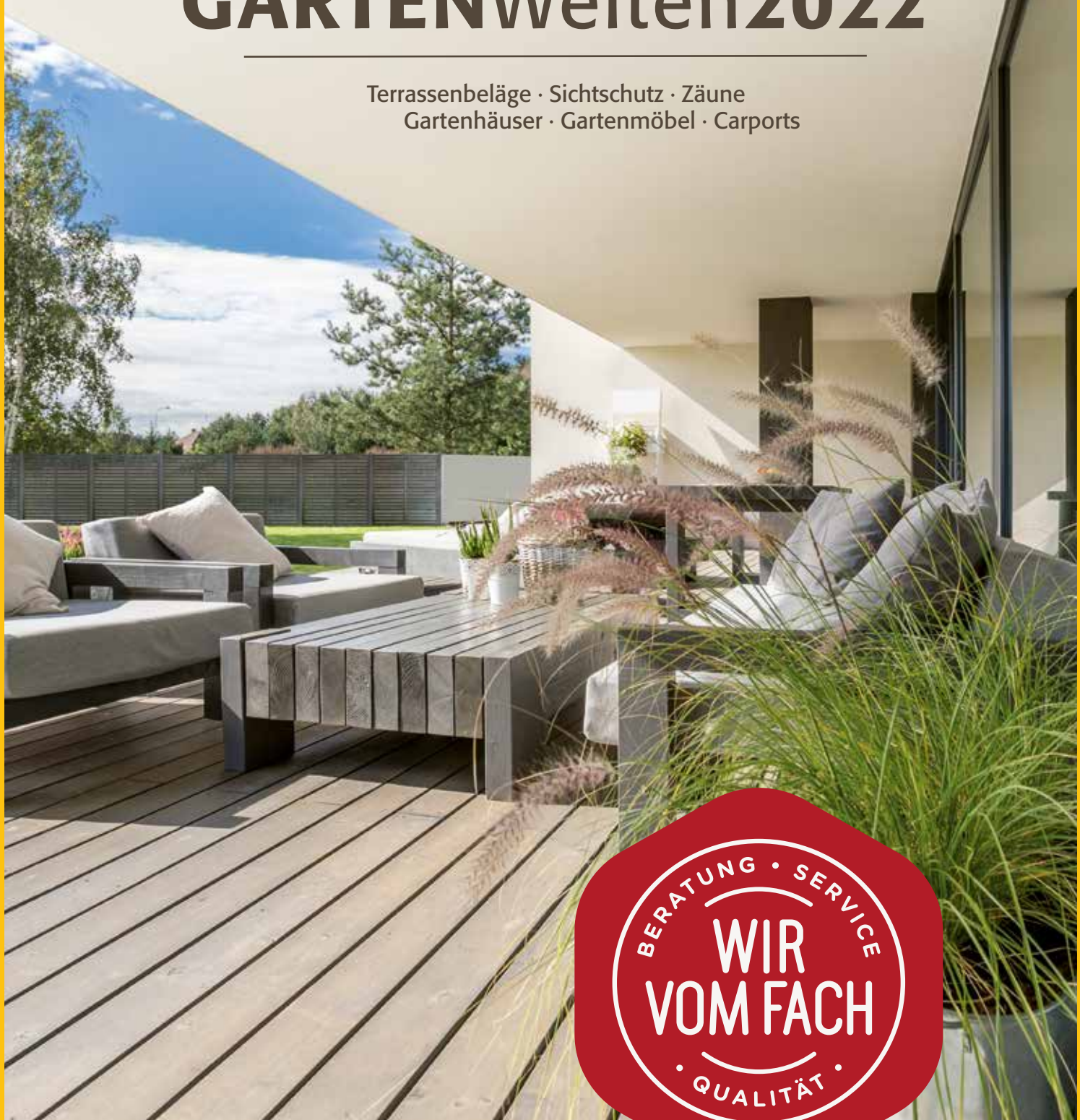

SelberMachenLassen – Wir bieten Service nach Bedarf!



THEILE

Holz für alle Fälle

Terrassen aus Holz 03 - 16

Terrassen aus WPC und Co..... 17 - 47

Terrassenfliesen 48 - 51

Terrassenzubehör 52 - 60

Sichtschutzzäune 61 - 73

Pfosten & Hobelware 74 - 75

Sichtschutzzäune aus WPC und Co 76 - 103

Vorgartenzäune 104 - 109

Metallzäune 110 - 111

Gartenhäuser..... 112 - 130

Fassadenverkleidung 131 - 137

Überdachungen..... 138

Carports 139 - 147

Kinderwelten 148 - 153

Gartenzubehör 154 - 163



Liebe Leser*innen,

wir bieten Ihnen ein attraktives Preis-Leistungs-Verhältnis. Trotz einiger Markt-Turbulenzen und starken Schwankungen der Weltmarktpreise versuchen wir unsere Preise für die Saison konstant zu halten.

Es ist aber nicht auszuschließen, dass Preisänderungen vorgenommen werden müssen. Über die aktuellen Preise und die Warenverfügbarkeit informieren Sie sich bitte vorab in Ihrem Markt oder online.

Impressum:

Herausgeber:
hagebau Handelsgesellschaft für Baustoffe mbH & Co. KG,
Celler Straße 47, 29614 Soltau, Deutschland
Telefon: +49 (0) 5191 802-0
Telefax: +49 (0) 5191 98664-028

Handelsregister:
Amtsgericht Lüneburg HRA 100617
Rechtsform / Sitz der Gesellschaft: GmbH & Co. KG, Soltau

Komplementärin:
hagebau Handelsgesellschaft für Baustoffe
Verwaltungs-GmbH
Celler Straße 47, 29614 Soltau, Deutschland
Amtsgericht Lüneburg HRB 101291

Geschäftsführer:
Jan Buck-Emden (Vorsitzender),
Sven Grobrügge, Torsten Kreft

Aufsichtsratsvorsitzender:
Johannes M. Schuller, Ingolstadt

Projektleitung Einkauf:
Spezialisierungssystem HolzProfi
André Röhrs, Telefon: +49 (0) 5191 802-3910,
E-Mail: andre.roehrs@hagebau.com

Projektleitung Marketing:
Mateusz Krzewinski, Telefon: +49 (0) 5191 802-212
E-Mail: mateusz.krzewinski@hagebau.com

Konzept und Gestaltung:
abeler bollmann werbeagentur GmbH
Hofaue 39, 42103 Wuppertal, Deutschland
www.abelerbollmann.de

Druck:
Evers-Druck GmbH
Ernst-Günter-Albers-Straße, 25704 Meldorf, Deutschland
www.eversfrank.com

Bildnachweis:
In diesem Druckerzeugnis werden Bilder von der Plattform
Getty Images verwendet (www.gettyimages.de).

Titelbild:
abeler bollmann werbeagentur unter Verwendung von Bildern der
hagebau sowie Getty Images (www.gettyimages.de)

Copyright by hagebau Fachhandel.
Stand: 02/2022.

Alle Angaben ohne Gewähr. Preis- und Sortimentsänderungen,
Farb- und Maßabweichungen, Druckfehler und Irrtum vorbehalten.
Alle Artikel ohne Dekoration.
Nicht alle Artikel sind Lagerware.
Nicht Lagerware i. d. R. kurzfristig lieferbar.
Alle Preise sind Abholpreise.
Alle Preise sind UVP (unverbindliche Preisempfehlungen).
Alle Preise in Euro, inkl. ges. MwSt. zzgl. Versand.

 Lieferzeit auf Anfrage bei allen Zäunen,
Gartenhäusern und Carports, die mit einer
Uhr gekennzeichnet sind.

Ihr Garten ist ein Unikat – Ihr Holz auch

Seit Jahrtausenden nutzen und schätzen wir Holz als optimalen Baustoff. Und zwar mit wachsender Begeisterung, oder besser gesagt, mit nachwachsender Begeisterung. Denn der Rohstoff Holz ist nicht nur ökologisch, sondern hat auch hervorragende Eigenschaften, wie hohe Belastbarkeit und Elastizität oder leichte Bearbeitung. Und letztendlich sieht Holz einfach gut aus! Dass Holz natürlich gewachsen ist, kann und soll man sehen. Denn jedes Holzprodukt ist ein Unikat. Und da sind äußerliche Merkmale keine Mängel, sondern Echtheits-Eigenschaften:

Maserung und Äste

Ein Baum wächst weder absolut gerade noch völlig astfrei. Die unterschiedliche Maserung spiegelt den Wuchs des Baumes wider. Holz mit Ästen und unterschiedlicher Maserung wird seit Jahren im Gartenbereich eingesetzt und ist nicht minderwertig. Es gibt Ihrem Zaun oder Sichtschutz den besonderen Charakter.

Trockenrisse

Je nach Standort und Holzart kann es beim Trocknungsprozess zu Rissen kommen. Wenn diese Risse die Statik und Tragfähigkeit nicht beeinflussen, dann sind sie nach DIN 4074 auch zulässig.

Quell- und Schwindverhalten

Holz „arbeitet“, weil es durch seine gewachsene Struktur je nach Luftfeuchtigkeit Wasser aufnimmt oder abgibt. Dadurch kann sich das Volumen des Holzproduktes geringfügig ändern und breiter oder schmaler werden.

Harzaustritt

Harz ist eine charakteristische Eigenschaft von Nadelholz. Besonders im ersten Jahr kann nach Fertigstellung des Produktes vereinzelt Harz austreten. An der Oberfläche härtet das Harz relativ schnell aus, wird spröde und wittert mit der Zeit alleine ab. Alternativ kann das ausgehärtete Harz auch vorsichtig abgekratzt werden.

Raue Stellen

Holzfasern, die entgegen der Bearbeitungsrichtung oder entlang von Ästen verlaufen, können beim Einschneiden oder Hobeln des Baumstammes zu rauen Stellen und Faserrissen führen. Trotz größter Sorgfalt und bester Werkzeuge lässt sich dies oft nicht vermeiden.

Farbbehandlung

Eine Lasur oder deckende Farbe kann den natürlichen Vergrauungsprozess des Holzes nicht verhindern, sondern nur verzögern. Farblich behandelte Elemente können je nach Witterung und Standort mehr oder weniger schnell verblassen oder vergrauen. Zur Werterhaltung empfehlen wir Ihnen, in regelmäßigen Abständen das Produkt mit einem Pflegemittel zu behandeln.

Farbunterschiede

Jeder Baum ist ein Einzelstück, und deshalb gleicht auch kein Bauteil farblich dem anderen. Außerdem variiert das Wasser-Aufnahmevermögen. So kann es zum Beispiel nach der Oberflächenbehandlung zu Farbunterschieden kommen. Diese gleichen sich aber im Laufe der Zeit an.

Imprägnierung

Bei kesseldruckimprägniertem Material kommt es manchmal zu Salzkristallauswaschungen und Farbunterschieden an der Oberfläche. Die Salze stammen von der Imprägnierung und die Farbunterschiede liegen an der Holzstruktur. Beide Merkmale wittern durch Sonne und Regen mit der Zeit an.

Wenn Sie mehr über die Eigenschaften und Verwendungsmöglichkeiten des Naturproduktes Holz wissen wollen: Unsere Fachberater stehen Ihnen gerne zur Verfügung und erläutern, welches Holz sich für Ihren Anspruch und Zweck am besten eignet.

”

Sommertage verbringe ich am liebsten draußen auf meiner Terrasse. Der erste Kaffee am Morgen, mein Workout, entspannte Mittagspause im Liegestuhl und ein gemütliches Abendessen in trauter Runde – es gibt nichts Schöneres für mich. Dabei genieße ich den Komfort meiner Holzterrasse.

In der Sonne wird der Terrassenboden nicht zu heiß und abends ist er wärmer als Stein. Holz ist pure Natürlichkeit zum Wohlfühlen ohne Schadstoffe in eleganter Optik. Ich habe mir meinen Traum schon erfüllt und genieße meine Terrasse, wann immer es möglich ist.

“





Unterkonstruktionsabstand (Achismaß) max. 45 cm

Terrassendiele Kiefer/Fichte
Kesseldruckimprägniert, einseitig grob geriffelt, die andere Seite fein geriffelt. **Ca. 2,7 cm stark, 14,6 cm breit**, verschiedene Längen.*

ca. 200 cm	(80 ZL 887398)	lfdm. 4.49 m ² 30.75
ca. 300 cm	(80 ZL 887053)	

Nadelholz-Unterkonstruktion
Kesseldruckimprägniert.

ca. 3,8 x 5,8 cm, Länge 300 cm (ZL 887434)	lfdm. 2.66
-----------------------------------------------	-------------------

ca. 4,5 x 9,0 cm, Länge 300 cm (ZL 887025)	lfdm. 6.66
-----------------------------------------------	-------------------



Unterkonstruktionsabstand (Achismaß) max. 45 cm

Terrassendiele Lärche
Naturbelassen, einseitig grob geriffelt, die andere Seite semi-geriffelt, **ca. 2,4 cm stark, 13,8 cm breit**, verschiedene Längen.*

ca. 300 cm	(ZL 887474)	lfdm. 4.99 m ² 36.16
ca. 400 cm	(ZL 887475)	



Unterkonstruktionsabstand (Achismaß) max. 45 cm

Terrassendiele Sibirische Lärche
Naturbelassen, einseitig grob geriffelt, die andere Seite fein geriffelt, **ca. 2,4 cm stark, 14,5 cm breit**, verschiedene Längen.*

ca. 300 cm	(ZL 887943)	lfdm. 7.99 m ² 55.10
ca. 400 cm	(ZL 887944)	

Wir empfehlen die Montage mit der passenden Unterkonstruktion (ZL 887936).

Unterkonstruktion Sibirische Lärche

ca. 4,5 x 7 cm. Länge ca. 300 cm. (ZL 887936)	lfdm. 6.99
--------------------------------------------------	-------------------

*Bitte beachten Sie die Verlegehinweise!

**Terrassendiele Douglasie**

Naturbelassen, einseitig fein geriffelt, die andere Seite glatt gehobelt. **Ca. 2 cm stark, 12 cm breit**, verschiedene Längen.* Unterkonstruktionsabstand (Achismaß) max. 40 cm.

ca. 200 cm (ZL 889101)
ca. 300 cm (ZL 887279)

lfdm. **3.49**
m² 29.08

**Terrassendiele Douglasie**

Naturbelassen, einseitig grob geriffelt, die andere Seite fein geriffelt. **Ca. 2,4 cm stark, 13,8 cm breit**, verschiedene Längen.* Unterkonstruktionsabstand (Achismaß) max. 45 cm.

ca. 300 cm (ZL 887424)
ca. 400 cm (ZL 887595)

lfdm. **4.99**
m² 36.16

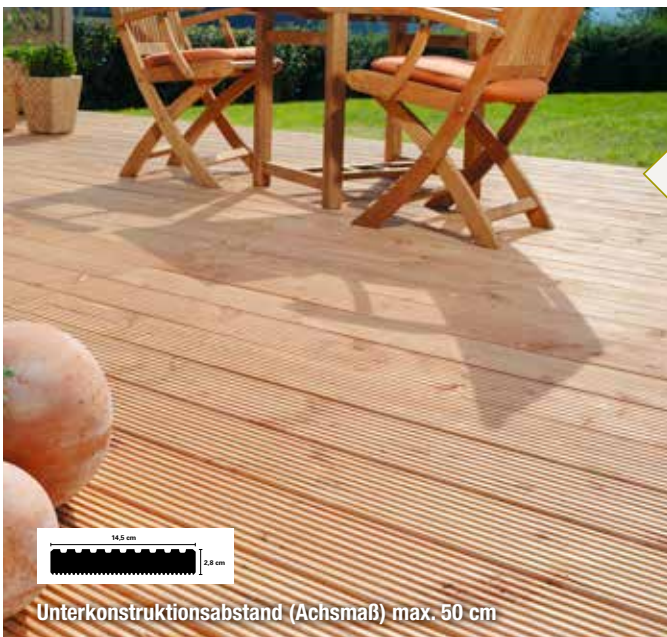
**Terrassendiele Douglasie**

Naturbelassen, einseitig grob geriffelt, die andere Seite fein geriffelt. **Ca. 2,8 cm stark, 14,5 cm breit**, verschiedene Längen.* Unterkonstruktionsabstand (Achismaß) max. 50 cm.

ca. 200 cm (ZL 887058)
ca. 300 cm (ZL 887170)
ca. 400 cm (ZL 887171)

lfdm. **5.99**
m² 41.31



*Bitte beachten Sie die Verlegehinweise!

Unterkonstruktion Douglasie

ca. 3,5 x 7 cm. Länge ca. 300 cm.

(ZL 887173)

lfdm. **3.99**

**Terrassendiele Douglasie**

Naturbelassen, einseitig grob geriffelt, die andere Seite glatt gehobelt. **Ca. 2,8 cm stark, 17,5 cm breit**, ca. 300 cm lang.*

(ZL 887989)

lfdm. **7.99**
m² 45.66





Leistungsmerkmale Thermo Terrassendielen

- heimisches Hartholz, thermisch modifiziert, ohne chemische Zusätze
- feine, satinierte Oberfläche, Barfußqualität
- nahezu astfreies Holz, kein Harzaustritt
- keine Auswaschungen
- samtige, nicht spröde Oberfläche
- extrem langlebig, resistent gegen holzerstörende Organismen
- zertifizierte Dauerhaftigkeitsklasse für Kiefer 2 und Esche 1
- hohe Maßhaltigkeit, perfekte Formstabilität, geringer Abrieb
- exzellente mechanische Eigenschaften
- hohe Dimensionsstabilität
- deutlich verringerte Rissbildung
- niedrige Wärmeübertragung mit geringer Oberflächentemperatur
- geringes Quell- und Schwindverhalten

Eine ausführliche Verlegeanleitung finden Sie unter:
www.wunderwerk1964.de



WUNDERWERK est. 1964

Thermo-Kiefer Terrassendielen

Oberfläche gebürstet, Kappdielen, seitlich mit Nut-Fräsung zur Clip-Aufnahme.

Ca. 2,6 cm stark, 14,0 cm breit, ca. 420 cm lang.

Zertifizierte Haltbarkeitsklasse 2.

(ZL 346210)

lfdm. **8.99**
m² 64.21



WUNDERWERK est. 1964

Thermo-Fichte Unterkonstruktion

Gehobelt, Kanten gerundet, ca. 4,2 cm stark, 6,8 cm breit. 300 cm lang.

Zertifizierte Haltbarkeitsklasse 1.

(ZL 346220)

lfdm. **6.49**





WUNDERWERK est. 1964

Thermo-Esche Terrassendielen

Beidseitig glatt gehobelt, Systemdielen, kopfseitig mit Nut und Feder, seitlich mit Nut-Fräsung zur Clip-Aufnahme **ca. 2,0 cm stark, 11,2 cm breit**.
Zertifizierte Haltbarkeitsklasse 1.

ca. 178 cm (ZL 346214) lfdm. **10.49**
m² 93.66

ca. 208 cm (ZL 346215) lfdm. **12.49**
ca. 238 cm (ZL 346216) m² 111.52



WUNDERWERK est. 1964

Thermo-Esche Terrassendielen

Oberfläche gebürstet, Systemdielen, kopfseitig mit Nut und Feder, seitlich mit Nut-Fräsung zur Clip-Aufnahme. **Ca. 2,0 cm stark, 13,2 cm breit**.
Zertifizierte Haltbarkeitsklasse 1.

ca. 178 cm (ZL 346217) lfdm. **13.49**
m² 102.20

ca. 208 cm (ZL 346218) lfdm. **16.49**
ca. 238 cm (ZL 346219) m² 124.92

Befestigungssystem

für Terrassenbeläge mit seitlicher Nut, schwarz.

- Oberflächen ohne sichtbare Schrauben
- schnelle Verlegung
- lange Lebensdauer
- Terrasse bleibt präzise in Form

WUNDERWERK est. 1964

Clip Ligotherrm

Stahl/Kunststoff
Bedarf: 2,5 Stk./lfdm.
(ZL 346224)

Stk. **1.19**





Unterkonstruktionsabstand (Achismaß) max. 50 cm

Sibirische Lärche – ein absoluter Favorit, wenn es um Nadelholz geht

- eine sehr harmonische Holzmaserung und ein natürliches Astbild geben der sibirischen Lärche als Nadelholzterrassendielen den ausschlaggebenden Charakter und Charme
- aufgrund des langsamen Wachstums bietet die sibirische Lärche sehr gute statische Eigenschaften, eine Dauerhaftigkeitsklasse III und weist gute Haltbarkeitseigenschaften im Außenbereich auf
- der hohe Harzanteil wirkt wie eine natürliche Imprägnierung
- ebenfalls lässt sich sibirische Lärche auch gut anstreichen, empfohlen wird hierbei ein Terrassen-Öl (wichtig offenporig) speziell für sibirische Lärche
- ein weiterer Pluspunkt ist die einfache Bearbeitung des Holzes
- gutes Preis-Leistungsverhältnis
- natürliche graue Patina nach Verwitterung im Außenbereich



Foto: iStock/Deja Wilson/Morosa Images

WUNDERWERK est. 1964

Sib. Lärche Terrassendielen

Naturbelassen, beidseitig glatt gehobelt, Kanten gerundet. **Ca. 2,7 cm stark, 14,3 cm breit**, verschiedene Längen.

ca. 300 cm (ZL 889036)
ca. 400 cm (ZL 889037)
ca. 510 cm (ZL 889038)

Ifdm. **7.99**
m² 55.87



WUNDERWERK est. 1964

Sib. Lärche Terrassendielen

Naturbelassen, beidseitig fein profiliert, Kanten gerundet. **Ca. 2,7 cm stark, 14,3 cm breit**, verschiedene Längen.

ca. 300 cm (ZL 889039)
ca. 400 cm (ZL 889040)
ca. 510 cm (ZL 889041)

Ifdm. **7.99**
m² 55.87

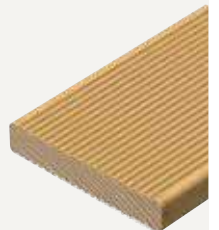

WUNDERWERK est. 1964

Sib. Lärche Terrassendielen

Naturbelassen, beidseitig grob profiliert, Kanten gerundet. **Ca. 2,7 cm stark, 14,3 cm breit**, verschiedene Längen.

ca. 300 cm (ZL 889042)
ca. 400 cm (ZL 889043)
ca. 510 cm (ZL 889044)

Ifdm. **7.99**
m² 55.87



WUNDERWERK est. 1964

Sib. Lärche Unterkonstruktion

beidseitig glatt gehobelt, Kanten gefast, ca. 4,5 cm stark, 7,0 cm breit, ca. 400 cm lang.

(ZL 889046)

Ifdm. **5.99**



Honka Huomen by Honkatalot. Foto: Lunawood



Thermoholz von Lunawood – für stilvolle Terrassen im natürlichen Ambiente

Dimensionsstabil und dauerhaft ist Lunawood Thermoholz hervorragend für den Terrassenbau geeignet. Die gute Temperaturbalance und die seidenweiche Oberfläche von Lunawood sorgen dafür, dass das Gehen auf solchen Terrassen sehr angenehm ist.

Durch die thermische Modifizierung entwickeln die nordischen Kiefern und Fichten ihre Vorteile. Die Hölzer sind harzfrei, ungiftig, leicht und in jeder Klimazone verwendbar. Dank des einzigartigen, verdeckten Profix-Befestigungssystems von Lunawood kann die Terrasse schnell, einfach und ohne sichtbare Schrauben installiert werden. Die Terrasse besticht durch ein harmonisches und gleichmäßiges Fugenbild. Die holzartentypischen Eigenschaften und Merkmale der Lunawood-Produkte unterstreichen das stilvolle Erscheinungsbild.

Die Anwendungsbereiche der Produkte von Lunawood sind vielfältig. Sie umfassen die Gestaltung des Innenraumes sowie des kompletten Aussenbereiches z.B. Terrasse und Fassade, reichen von Zäunen und Trennwänden bis hin zur Verkleidung, Sitzbänken im öffentlichen Raum und vieles mehr. Die Auswahl an verschiedenen Oberflächen setzt dem Gestaltungsspielraum keine Grenzen.



Luna SHP Profix 2

Nachhaltige und dimensionsstabile Terrassendiele mit glatter Oberfläche, Thermo-D Kiefer. Harzfrei und ungiftig. Verdeckte Profix 2-Befestigung. **Maße: 26 x 117 mm**, Längen: 3,60 / 3,90 / 4,20 m.

lfdm. **7.19**
m² 61.45



Luna SHP Profix 2

Nachhaltige und dimensionsstabile Terrassendiele mit glatter Oberfläche, Thermo-D Kiefer. Harzfrei und ungiftig. Verdeckte Profix 2-Befestigung. **Maße: 26 x 140 mm**, Längen: 3,0 / 3,6 - 5,1 m.

lfdm. **9.49**
m² 67.79



Luna Deck System Profix 3

Nachhaltige und dimensionsstabile Terrassendiele mit glatter Oberfläche, Thermo-D Kiefer. Harzfrei und ungiftig. Verdeckte Profix 3-Befestigung. **Maße: 40 x 185 mm**, Längen: 4,20 / 4,80 / 5,10 m.

lfdm. **23.49**
m² 126.98



Luna SHP

Nachhaltige und dimensionsstabile Konstruktions-Latte für Pergola, Rankhilfen für Kletterpflanzen, Trennwänden und Zäunen. **Maße: 42 x 68 mm**, Längen: 3,60 - 4,50 m (3,60 / 3,90 / 4,20 / 4,50 m).

lfdm. **6.99**



Verdeckte Profix 2-Befestigung



Zukunft ist aus diesem Holz!

Die Kebony® Technologie ist ein umweltfreundliches, patentiertes Verfahren aus Norwegen. Es wertet die Eigenschaften von nachhaltigen Weichhölzern durch eine bio-basierte Flüssigkeit auf. Als Ergebnis wird die Zellstruktur des Holzes permanent verändert, es erhält somit Premium-Eigenschaften und eine dunkel-braune Farbe. Alle Kebony Hölzer entwickeln bei direkter Bewitterung mit der Zeit eine attraktive, silbergraue Patina. Kebony ist erhältlich in Clear (im Prinzip astfrei) und in Character mit sichtbaren Ästen. Alle Produkte sind zertifiziert und haben eine Haltbarkeitsgarantie*.

Kebony – das erste modifizierte Holz mit bauaufsichtlicher Zulassung

Mit der Terrassendiele Kebony Clear (22 x 142 mm / Art-Nr. 2226) hat Kebony das erste modifizierte Holz mit der bauaufsichtlichen Zulassung vom Deutschen Institut für Bautechnik auf den Markt gebracht. Damit kann das Produkt auch für tragende Konstruktionen wie Stege oder Brücken eingesetzt werden.



*Bitte erfragen Sie die genauen Garantiebedingungen bei Ihrem Fachhändler oder schauen Sie auf www.kebony.de nach.



Kebony Produktvorteile:

- hochwertiges Echtholz
- extrem pflegeleicht, nur Reinigung
- sehr dauerhaft, Haltbarkeitsgarantie*
- nachhaltig und FSC®-zertifiziert
- norwegische Technologie



Kebony Clear Terrassendiele
glatt und im Prinzip astfrei, mit bauaufsichtlicher Zulassung,
ca. 2,2 cm stark, 14,2 cm breit.
Längen: 3,00 - 4,80 m (auf Anfrage)
(Art. Nr. 2226)

lfdm. **24.49**
m² 172.46



Kebony Clear Boardwalk
glatt und im Prinzip astfrei,
ca. 3,8 cm stark, 14 cm breit.
Längen: 3,00 - 4,80 m (auf Anfrage)
(Art. Nr. 2522)

lfdm. **48.49**
m² 346.38



Kebony Clear Terrassendiele
glatt, seitlich genietet und im Prinzip
astfrei, **ca. 2,2 cm stark, 14,2 cm
breit.** Längen: 3,00 - 4,80 m
(auf Anfrage)
(Art. Nr. 2131)

lfdm. **24.49**
m² 172.46



Kebony Character Terrassendiele
glatt und gesundastig,
2,8 cm stark, 12 cm breit.
Längen: 3,20 - 5,30 m (auf Anfrage)
(Art. Nr. 1127)

lfdm. **15.39**
m² 128.25



**Kebony Character
Unterkonstruktion**
glatt und gesundastig,
ca. 4,8 x 7,3 cm,
Längen: 4,10 / 4,70 m (auf Anfrage)
(Art. Nr. 1200)

lfdm. **15.59**



**Kebony Clear
Unterkonstruktion**
glatt und im Prinzip astfrei,
ca. 3,8 x 6,8 cm, Längen: 3,66 /
4,27 / 4,88 m (auf Anfrage)
(Art. Nr. 2480)

lfdm. **22.49**



Kebony Terrassenclip RASK
Kunststoff, V2A Befestigungsplatte ca.
20 Stk./m² (c/c 50 cm), 125 Stk. mit
Schrauben

Pak. ab **142.99**



Start-/Endclip RASK
Kunststoff, je 20 Stk.

Pak. **34.99**

*Bitte erfragen Sie die genauen Garantiebedingungen bei Ihrem Fachhändler oder schauen Sie auf www.kebony.de nach.



Terrassendiele Bangkirai, glatt

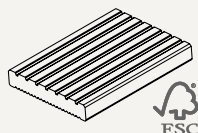

Terrassendiele Bangkirai

Natur, KD, Oberseite genutet, Unterseite geriffelt.

Ca. 2,1 cm stark, 14,5 cm breit, in den Längen 183 | 215 | 244 | 305 | 335 | 396 | 427 cm. (BE 64606800)

lfdm. **16.95**
m² 116.90

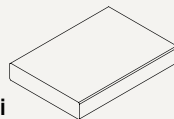

Terrassendiele Bangkirai

Natur, KD, Premium, beidseitig glatt.

Ca. 2,5 cm stark, 14,5 cm breit, in den Längen 244 | 274 | 305 | 335 | 366 | 396 | 427 | 457 | 488 cm. (BE 64636000)

lfdm. **18.84**
m² 129.90

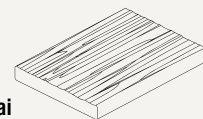

Terrassendiele Bangkirai

Natur, KD, Premium, Oberseite geschroppt, Unterseite glatt.

Ca. 2,5 cm stark, 14,5 cm breit, in den Längen 244 | 274 | 305 | 335 | 366 | 396 | 427 cm. (BE 64636100)

lfdm. **20.72**
m² 142.90



Terrassendiele sibirische Lärche, glatt

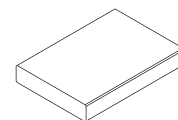

Terrassendiele sibirische Lärche*

Natur, KD, beidseitig glatt.

Ca. 2,7 cm stark, 14,3 cm breit, in den Längen 300 | 400 | 510 cm. (BE 64634600)

lfdm. **9.42**
m² 65.90

NEU

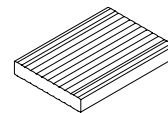

Terrassendiele sibirische Lärche*

Natur, KD, beidseitig Softwelle.

Ca. 2,5 cm stark, 14,2 cm breit, in den Längen 300 | 400 | 510 cm. (BE 64647100)

lfdm. **8.65**
m² 60.90

* Holzfeuchte ca. 18 – 25 %, hobelfallend – 4 Stk. pro Paket



Terrassendiele Douglasie, glatt

Terrassendiele Douglasie*

Natur, KD, beidseitig glatt.
Ca. 2,7 cm stark, 14,3 cm breit,
in den Längen 300 | 400 | 500 cm.
(BE 64635100)

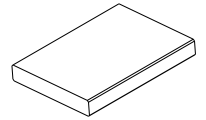

lfdm. **7.56**
m² 52.90

Terrassendiele Douglasie

Natur, KD, Oberseite gebürstet,
Unterseite glatt.
Ca. 2,7 cm stark, 14,3 cm breit,
in den Längen 300 | 400 cm.
(BE 64640000)

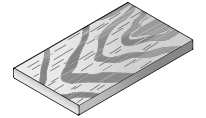

lfdm. **8.99**
m² 62.90

Terrassendiele Douglasie*

Natur, KD, beidseitig französisch.
Ca. 2,7 cm stark, 14,3 cm breit,
in den Längen 300 | 400 | 500 cm.
(BE 64643600)

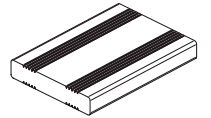

lfdm. **7.56**
m² 52.90

Unterkonstruktion Douglasie**

Natur, KD, glatt, ca. 4,5 x 6,8 cm,
in den Längen 300 | 400 cm.
(BE 33543001)

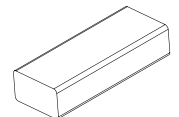

lfdm. **7.41**

* Holzfeuchte ca. 18 – 25 %, hobelfallend – 4 Stk. pro Paket

** Holzfeuchte ca. 18 – 25 %, hobelfallend – 3 Stk. pro Paket



Terrassendiele sibirische Lärche, Softwelle

Garten- & Fassadenfarbe

- wasserbasierend
- spritzbar
- lösemittelarm
- schnelle Trocknung (ca. 3-4 Stunden)
- für Kinderspielzeug geeignet
- verschiedene deckende Farbtöne
- nach RAL- / NCS- Tönen anmischbar
- Einsatzbereich: für außen – Fassaden, Balkone, Fensterläden, Zäune, Pergolen, Gartenhäuser, Gartenmöbel, Carports



0,75 l **24.99**
2,5 l **72.95**

7103 Signalgelb	7519 Capriblau	7530 Feuerrot	7629 Minzgrün	7283 Englisch Grün
7511 Braunrot	7119 Graubeige	7817 Schokoladenbraun	7505 Tiefschwarz	7716 Anthrazitgrau
7542 Verkehrsgrau A	7738 Achatgrau	7535 Lichtgrau	7262 Reinweiß	7500 Verkehrsweiß

Landhausfarbe

- ölbasierend
- deckend farbig
- nach RAL- / NCS-Farbtönen anmischbar
- für Kinderspielzeug geeignet
- biozidfrei
- Einsatzbereich: für außen – Fassaden, Gartenhäuser, Sichtblenden, Kinderspielgeräte, Zäune, Pergolen, Carports



0,75 l **31.49**
2,5 l **94.45**

2101 Weiß	2203 Fichten-Gelb	2204 Elfenbein	2205 Sonnengelb	2308 Nordisch Rot
2310 Zeder/Rotholz	2311 Karminrot	2404 Tannengrün	2501 Labrador-Blau	2506 Royal-Blau
2507 Taubenblau	2606 Mittelbraun	2607 Dunkelbraun	2703 Schwarzgrau	2704 Steingrau
2708 Kieselgrau	2716 Anthrazitgrau	2735 Lichtgrau	2742 Verkehrsgrau A	

Öl-Farbe

- ölbasierend
- tropf- und spritzgehemmt eingestellt
- mit bioziden Wirkstoffen (mit Filmschutz)
- schnelle Trocknung (ca. 6-8 Stunden)
- Gebindegrößen auf das Handwerk ausgelegt (2,5 l / 5,0 l / 10,0 l)
- verschiedene deckende Farbtöne
- nach RAL- / NCS-Tönen anmischbar
- Einsatzbereich: für außen – Fassaden, Giebel, Balkone, Fenster, Fensterläden, Zäune, Pergolen, Holzschindeln, Gartenhäuser, Carports und für maßhaltigen/nicht maßhaltigen Bauteilen



2,5 l **99.95**
5,0 l **190.00**
10,0 l **369.00**

H-2101 Weiß	H-2308 Nordisch Rot	H-2404 Tannengrün	H-2704 Steingrau	H-2708 Kieselgrau
H-2716 Anthrazitgrau	H-2735 Lichtgrau	H-2742 Verkehrsgrau A	H-2905 Tiefschwarz	

WPC & BPC Pflege-Öl

- ölbasierend
- farblos
- dient zur Auffrischung
- extrem hohe Reichweite (40 m²/ 1,0 l)
- Gebindegrößen 1,0 l und 5,0 l
- Einsatzbereich: für außen
– be-/verwittertes WPC und BPC
(Terrassen, Sichtblenden, Gartenmöbeln)



1,0 l **25.99**
5,0 l **123.00**



Stein- und Terrakotta-Öl

- Naturöl-Imprägnierung
- farblos
- wasser- und schmutzabweisend
- reduziert das Staubverhalten

0,75 l **25.99**
2,5 l **75.45**



Holzschutz Öl-Lasur

- ölbasierend
- lasierend farbig
- biozidausgerüstet
- nach RAL- / NCS-Tönen anmischbar
- Einsatzbereich: für außen – Fassaden, Balkone, Fensterläden, Terrassen, Zäune, Pergolen, Gartenhäuser, Gartenmöbel, Carports



0,75 l **29.49**
2,5 l **88.95**

*Matter Endanstrich auf senkrechten Hölzern im Außenbereich.

700 Kiefer	702 Lärche	703 Mahagoni	706 Eiche	707 Nussbaum
708 Teak	710 Pinie	712 Ebenholz	727 Palisander	728 Zeder
729 Tannengrün	731 Oregon Pine	732 Eiche hell	900 Weiß	903 Basaltgrau
701 Farblos* Matt, ohne UV-Schutz	905 Patina	906 Perlgrau	907 Quarzgrau	

Terrassen-Öl

- ölbasierend
- lasierend farbig
- biozidfrei
- wasser- und schmutzabweisend
- Einsatzbereich: für außen – Terrassen, Gartenmöbel, Sichtblenden



0,75 l **22.49**
2,5 l **69.45**

*Farblose Holzanstriche schützen nicht vor den UV-Strahlen der Sonne (Vergrauung).

004 Douglasien-Öl Naturgetönt	006 Bangkirai-Öl Naturgetönt	007 Teak-Öl* Farblos	009 Lärchen-Öl Naturgetönt	010 Thermoholz-Öl Naturgetönt
013 Garapa-Öl Naturgetönt	014 Massaranduba- Öl Naturgetönt	016 Bangkirai-Öl Dunkel	019 Terrassen-Öl Grau	021 Terrassen-Öl Mooreiche



Foto: iStock/Getty Images Plus/KatarzynaBialasiewicz

Holz-Terrassendielen-Montage

Im Folgenden werden Ihnen die Schritte zur Montage einer Terrasse in vereinfachter Form dargestellt. Bitte berücksichtigen Sie immer die örtlichen Gegebenheiten. Die Montage ist nicht anwendbar für das WPC- und Bambusdielensortiment. Bitte beachten Sie spezielle Verlegehinweise. Bei Fragen zu Montage und Zubehör wenden Sie sich an unsere Fachberater.



1

Als ersten Schritt legen Sie eine ebene Fläche an. Anschließend wird eine grobe Schotter- (20-40 cm) und eine anschließende Kiesschicht (5 cm) auf der Fläche verdichtet. Bitte beachten Sie, dass die Fläche ein Gefälle von ca. 1-2 % haben muss. Es wird empfohlen, zusätzlich ein Unkrautvlies als Schutz zu verlegen.



2

Jetzt Stein- oder Gehwegplatten verlegen. Der Abstand der Platten muss entsprechend dem zukünftigen Abstand der Unterkonstruktion gewählt werden. Bitte kontrollieren Sie nochmals das Gefälle.



3

Unterkonstruktion hochkant und mittig auf die Steinplatten legen und an mindestens drei Punkten mit Metallwinkeln befestigen. Je nach Holzart und Stärke der Terrassendiele sollte der Abstand der Unterkonstruktion zwischen 20 und max. 50 cm liegen.



4

Terrassendielen im rechten Winkel zur Unterkonstruktion ausrichten. Bitte achten Sie auf ausreichend Abstand zu festen Bauteilen wie Wänden. Es sind zwei Verschraubungen je Brettbreite pro Kreuzpunkt mit der Unterkonstruktion erforderlich. Wir empfehlen Ihnen, vor dem Schrauben mit einem Bohrer mit Senker vorzubohren.



5

Restliche Terrassendielen verlegen. Der Abstand der Dielen sollte je nach Holzfeuchtigkeit 4 - 10 mm betragen. Gehen Sie bei der Verschraubung vor wie in Punkt 4.



6

Umrandung / Verblendung montieren und fertig.



”

Wir haben uns eine pflegeleichte Terrasse gewünscht, an der wir lange Freude haben. In der Beratung haben wir die Vorteile von Holzfaserverbundwerkstoffen für uns entdeckt. Eigentlich ganz einfach und genial: Das Naturprodukt Holz wird mit innovativer Polymer-Technologie vereint. Es entsteht ein robuster Bio-Werkstoff, der Produkte witterungsbeständig, farbecht und langlebig macht.

Genau das, was wir gesucht haben! Unser neuer Terrassenboden wirkt wie Holz, fühlt sich an wie Holz, ist aber exklusiver, dauerhafter und pflegeleichter als Vollholz. Wir lieben es!

“

WPC-Terrassendiele Hohlkammer

Aus Holz-Kunststoff-Gemisch, Anthrazit, Braun oder Hellgrau. **Nicht ständig im Programm.**

Einseitig grob genutet, die andere Seite glatt.
Ca. 2,0 cm stark, 12 cm breit, 300 cm lang.*

Braun (ZL 887596)
 Anthrazit (ZL 887597)
 Hellgrau (ZL 889129)

lfdm. **5.49**
 m² 45.75



Unterkonstruktionsabstand (Achismaß) max. 20 cm

* Bitte beachten Sie die Verlegehinweise!
 Die Montage ist nur nach Montageanleitung zulässig.

WPC-Terrassendiele Hohlkammer

Aus Holz-Kunststoff-Gemisch, Hohlkammerprofil, Anthrazit. Einseitig grob genutet, die andere Seite glatt.
Ca. 2,5 cm stark, 19 cm breit, 300 cm lang.*
Nicht ständig im Programm.

Anthrazit (ZL 889120)

lfdm. **9.49**
 m² 49.95



Unterkonstruktionsabstand (Achismaß) max. 20 cm



Unterkonstruktionsabstand (Achismaß) max. 40 cm

Passende Metall-Clips

Für Fugenabstand von ca. 4 - 5 mm,
 100 Stück inkl. Schrauben.
 (ZL 887641)

Pak. **59.95**

(Bedarf je m² ca. 29 Clips)

WPC-Abschlussprofil für Hohlkammer

Ca. 1 cm stark, 6,2 cm breit, 300 cm lang.

Braun (ZL 887490)
 Anthrazit (ZL 887489)
 Hellgrau (ZL 889131)

Stk. **19.95**

WPC-Unterkonstruktion

ca. 4 x 3 cm, 220 cm lang.
 (ZL 889138)

Stk. **13.18**

UK-Verbinder, inkl. Schrauben

Aluminium, blank, Bund à 30 Stück,
 ca. 5 x 15 x 150 mm.
 (ZL 889072)

Pak. **29.95**



Unterkonstruktionsabstand (Achismaß) max. 30 cm

WPC-Terrassendiele Hohlkammer

Aus Holz-Kunststoff-Gemisch, Anthrazit, Braun oder Hellgrau. **Nicht ständig im Programm.**

Einseitig fein geriffelt, die andere Seite glatt.
Ca. 2,5 cm stark, 14 cm breit, verschiedene Längen.*

ca. 300 cm Braun (ZL 887637)
 ca. 300 cm Anthrazit (ZL 887639)
 ca. 300 cm Hellgrau (ZL 889130)
 ca. 400 cm Braun (ZL 887638)
 ca. 400 cm Anthrazit (ZL 887640)

lfdm. **6.49**
 m² 46.36

* Bitte beachten Sie die Verlegehinweise!
 Die Montage ist nur nach Montageanleitung zulässig.

Die Naturlinie

Inspiziert von der Natur. DIE NATURLINIE übersetzt die ganze Schönheit von Holz in eine Massivdielen mit natürlicher Optik und Haptik. Ein innovatives Verfahren gibt der Diele aus Holzverbundwerkstoff eine individuelle, natürliche mehrfarbige Holzmaserung und eine angenehme Oberflächenstruktur. Ihre drei warmen Holzöne, Eichenbraun, Kastanienbraun, Bernsteinbraun und die beiden Grautöne Graphitgrau und Basaltgrau, sind an Farben aus der Natur angelehnt. Dabei ist jede Diele ein Unikat. NATURinFORM ist der erste deutsche Hersteller, der eine massiv extrudierte und völlig durchgefärbte Mehrfarbendiele dieser Premium-Qualität im Angebot hat.

WPC-Terrassendiele „DIE NATURLINIE“

In den Farben Eichenbraun, Bernsteinbraun, Kastanienbraun, Graphitgrau, Basaltgrau, Oberfläche mit Holzmaserung leicht gebürstet oder fein geriffelt. Höhe ca. 21 mm, Breite ca. 140 mm. Standardlängen ca. 300 / 400 / 500 / 600 cm, Sonderlängen von ca. 200 cm bis 1300 cm gegen Aufpreis. Bedarf: 1 m² Fläche besteht aus ca. 7 Terrassendielen pro lfdm.

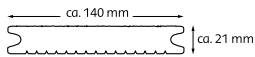

lfdm. **19.05**
m² 133.35

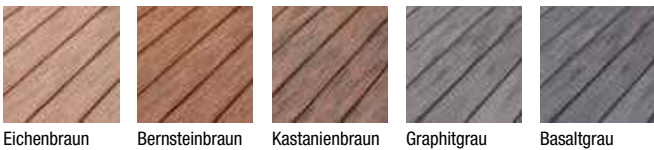

MADE in GERMANY

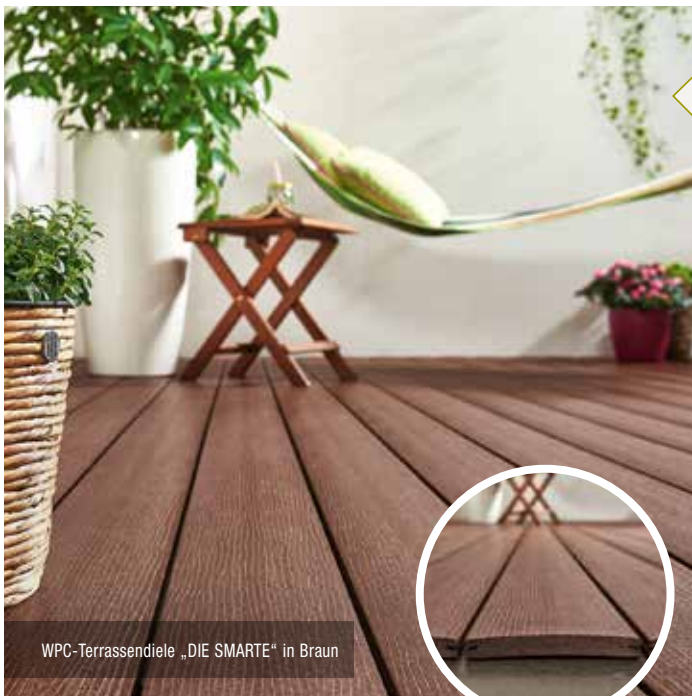

WPC-Terrassendiele „DIE SMARTE“ in Braun



WPC-Terrassendiele „DIE NATURLINIE“ in Graphitgrau

Die Smarte

Null-Grad-Diele und 100 Prozent Entspannung. DIE SMARTE ist besonders leicht zu pflegen und daher besonders langlebig. Durch eine leichte Wölbung kann Wasser automatisch abfließen und die Terrasse ohne Gefälle verlegt werden. Die Oberfläche unterstützt diesen Effekt und verhindert so eine Stauung von witterungs- oder reinigungsbedingtem Wasser auf der Terrasse. Dank der Steinprägung ihrer Oberfläche ist auch die Null-Grad-Diele, wie alle unsere Dielen, rutschfest und barfußfreundlich. Trotz des geringen Gewichts hat DIE SMARTE die Vorteile einer klassischen Massivdielen und sorgt so für eine hohe Stabilität. Erhältlich ist sie in den beliebten Farben Braun, Grau und Anthrazit, in den Farben der NATURLINIE-Farbedition sowie neu in Terrabraun.

WPC-Terrassendiele „DIE SMARTE“

In den Farben Terrabraun, Braun, Grau, Anthrazit, Oberfläche geprägt, ungebürstet, die SMARTE NATURLINIE in der NATURLINIE-Farbedition ist einseitig geprägt, ungebürstet, matt. Höhe ca. 19 mm, Breite ca. 139 mm. Standardlängen ca. 300 / 400 / 500 / 600 cm, Sonderlängen von ca. 200 cm bis 1300 cm gegen Aufpreis. Bedarf: 1 m² Fläche besteht aus ca. 7 Terrassendielen pro lfdm.

DIE SMARTE lfdm. **16.37**
m² 114.59

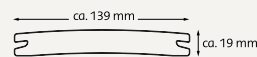

DIE SMARTE NATURLINIE lfdm. **17.65**
m² 123.55

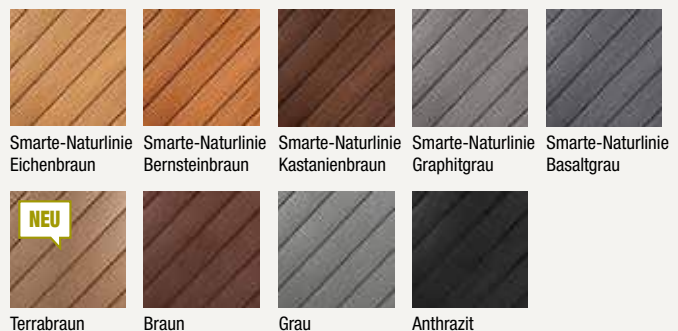

WUNDERWERK est. 1964 – GCC Terrassendiele Powolit
Massive, einseitig verlegbare Terrassendiele (Steingranulat-Holz-Polymer), in den Farben Platin, Ecrú und Jade. Scharrierte Oberfläche, ca. 1,9 cm stark, 24,5 cm breit in den Längen 300 / 400 cm.

ca. 300 cm	Platin	(WUD0019245PL300)
ca. 300 cm	Ecrú	(WUD0019245EC300)
ca. 300 cm	Jade	(WUD0019245JA300)
ca. 400 cm	Platin	(WUD0019245PL400)
ca. 400 cm	Ecrú	(WUD0019245EC400)
ca. 400 cm	Jade	(WUD0019245JA400)

lfdm. ab **29.95**
m² 122.41



WUNDERWERK est. 1964 – GCC Terrassendiele Powolit
Massive, einseitig verlegbare Terrassendiele (Steingranulat-Holz-Polymer), Oberfläche mattiert mit Farbverlauf, geringer hygroskopischer Effekt, pflegeleicht, 5 mm Fuge. Ca. 1,9 cm stark, 14,5 cm breit in den Längen 300 / 400 cm. In den Farben Fokus Braun und Fokus Grau.

ca. 300 cm	Fokus Braun	(WUDE019145FB300)
ca. 300 cm	Fokus Grau	(WUDE019145FG300)
ca. 400 cm	Fokus Braun	(WUDE019145FB400)
ca. 400 cm	Fokus Grau	(WUDE019145FG400)

lfdm. ab **14.89**
m² 102.69

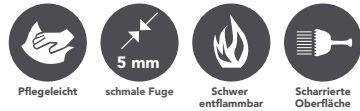

Terrassendiele Powolit Platin



Terrassendiele Powolit Fokus Braun



German Compact Composit Klassik

- Material: GCC (German Compact Composit)
- Made in Germany
- einseitige Terrassendiele
- gebürstet
- teilgeriffelte Oberfläche
- rutschhemmend
- widerstandsfähig gegen Kratzer
- farbbeständig, keine Vergrauung

WUNDERWERK est. 1964 – GCC Terrassendiele Klassik 138
Polymergebundener Holzwerkstoff, in den Farben Umbra und Titan. Einseitig teilgerillt, ca. 2,5 cm stark, 13,8 cm breit, in den Längen 300 cm und 400 cm.

ca. 300 cm	Umbra	(WUDE025138UM300)
ca. 300 cm	Titan	(WUDE025138TI300)
ca. 400 cm	Umbra	(WUDE025138UM400)
ca. 400 cm	Titan	(WUDE025138TI400)

lfdm. **8.39**
m² 60.79



Passendes Zubehör
finden Sie auf den nachfolgenden Seiten.



Umbra

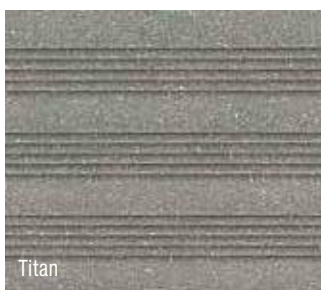

Titan



GCC erfüllt den Cradle to Cradle Certified™ Gold Standard

Mit der Cradle to Cradle Certified™ Gold Zertifizierung des German Compact Composite (GCC) Holzwerkstoffes wird

nicht nur die endlose Kreislauffähigkeit, sondern vor allem auch die human- und ökotoxikologische Unbedenklichkeit aller Inhaltsstoffe auf globalem Qualitätsniveau bestätigt. Die ökologische Bewertung des integrierten Wassermanagements und des klimaneutralen Energiekonzeptes bei der Produktion sowie die hohen sozialen Standards an unserem Produktionsstandort in Deutschland runden die umfangreiche Material- und Prozessbewertung ganzheitlich ab. GCC erfüllt damit den höchsten Standard für Ökoeffektivität.



GCC Terrassendiele Klassik 163, Graphit

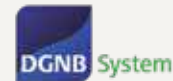

WUNDERWERK est. 1964 – GCC Terrassendiele
Polymergebundener Holzwerkstoff, in den Farben Graphit und Terra.



GCC Terrassendiele Klassik 130
Einseitig fein geriffelt, die andere Seite genettet,
beidseitig verlegbar. **Ca. 1,9 cm stark,**
13 cm breit, verschiedene Längen.

300 cm	Graphit	(WW-RN130G-300)
300 cm	Terra	(WW-RN130T-300)
400 cm	Graphit	(WW-RN130G-400)
400 cm	Terra	(WW-RN130T-400)

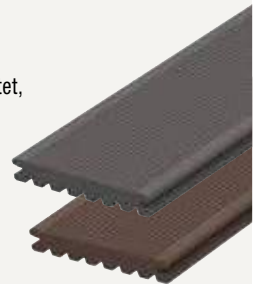

lfdm. **10.79**
m² 83.00



Oberfläche
gebürstet



8 mm
schmale Fuge



R12
Rutsch-
hemmung



GCC Terrassendiele Klassik 163
Einseitig fein geriffelt, die andere Seite genettet,
beidseitig verlegbar. **Ca. 1,6 cm stark,**
16,3 cm breit, verschiedene Längen.

300 cm	Graphit	(WW-RN163G-300)
300 cm	Terra	(WW-RN163T-300)
400 cm	Graphit	(WW-RN163G-400)
400 cm	Terra	(WW-RN163T-400)

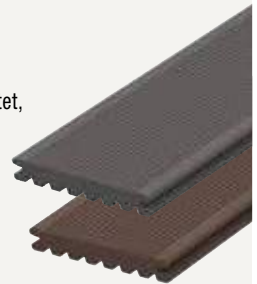

lfdm. **11.89**
m² 72.94



Oberfläche
gebürstet



8 mm
schmale Fuge



R12
Rutsch-
hemmung

Passendes Zubehör
finden Sie auf den nachfolgenden Seiten.

WUNDERWERK est. 1964 – GCC Terrassendiele Trend

Polymergebundener Holzwerkstoff, in den Farben Graphit und Terra.
Einseitig strukturiert, die andere Seite fein geriffelt,
beidseitig verlegbar. **Ca. 1,6 cm stark, 19,3 cm breit**,
verschiedene Längen. Kein Brett gleicht dem anderen.

- ca. 300 cm Graphit (WW-RS193G-300)
- ca. 300 cm Terra (WW-RS193T-300)
- ca. 400 cm Graphit (WW-RS193G-400)
- ca. 400 cm Terra (WW-RS193T-400)

lfdm. **14.79**
m² 76.63



Oberfläche
gehobelt



8 mm
schmale Fuge



R10
Rutsch-
hemmung



XL
Extrabreit

WUNDERWERK est. 1964 – GCC Terrassendiele Trend

Polymergebundener Holzwerkstoff, in den Farben Grau und Braun.
Strukturiert und poliert mit Farbverlauf, einseitig
verlegbar. **Ca. 1,6 cm stark, 19,3 cm breit**,
verschiedene Längen. Kein Brett gleicht dem anderen.

- ca. 300 cm Grau (WW-SP193G-300)
- ca. 300 cm Braun (WW-SP193B-300)
- ca. 400 cm Grau (WW-SP193G-400)
- ca. 400 cm Braun (WW-SP193B-400)
- ca. 500 cm Grau (WW-SP193G-500)
- ca. 500 cm Braun (WW-SP193B-500)

lfdm. **15.99**
m² 82.85



Oberfläche
gehobelt



5 mm
schmale Fuge



XL
Extrabreit



R10
Rutsch-
hemmung



Mehrfarbig

Passendes Zubehör

finden Sie auf den nachfolgenden Seiten.



GCC Terrassendiele Trend Terra



GCC Terrassendiele Trend Grau

Das Strukturwunder

Die Oberflächenstruktur der einfarbigen, 193 mm breiten Diele hat eine eigene charakteristische Dynamik. Ihre Wellenstruktur beruhigt die Sinne und erzeugt zugleich ein wunderbares Barfußgefühl.



GCC Terrassendiele Trend Braun



Online-Terrassenplaner

Der Terrassenplaner ist das Werkzeug vor dem Werkzeug. Erstellen Sie Ihre neue Terrasse am Computer und erzeugen Sie Materiallisten, Verlegepläne für die Unterkonstruktion sowie für die Dielen.

Probieren Sie es aus:

terrassenplaner.wunderwerk1964.de



Unterkonstruktion
massiv, 40 x 40 mm,
Länge 3,00 m,
Anthrazit

(WW-UK-300)

lfdm. **7.99**



Verbindungsschuh
Verbinder für UK,
40 x 40 mm, Länge 2,05 m,
Anthrazit

(WW-VBS-205)

lfdm. **5.79**



Konstruktionsholz Rhombus, als Abschluss-Leiste verwendbar
mattiert (einseitig mit Markstrahl), 20,5 x 81 mm, massiv, Länge 420 cm,
Fugenabstand bei Befestigung mit Klammer 5-8 mm

Platin (WURP021081PL420)
Ecrú (WURP021081EC420)
Jade (WURP021081JA420)
Umbrá (WURP021081UM420)

lfdm. **9.19**

Fokus Braun (WURP021081FB420)
Fokus Schokobraun (WURP021081FS420)
Fokus Grau (WURP021081FG420)

lfdm. **9.19**



Schraube
M 6 x 40 mm,
10 Stk./Paket

(WUBFFP000011ED)

Pak. **4.99**



Schraube
M 8 x 80 mm +
U-Scheibe + Mutter,
10 Stk./Paket

(WW01-06)

Pak. **9.99**



UK-Schraube
UK-Befestigungsschraube
7,5 x 92 mm inkl. Bit &
Bohrer, V2A, 50 Stk./Paket

(WW01-11)

Pak. **69.99**



Rastklammer
Klammer 1-tlg. für UK
40 x 40 mm,
Schwarz, 50 Stk./Paket

(WW01-01)

Pak. **44.99**



Rastklammer Rand
Klammer Rand 2-tlg. für UK
40 x 40 mm,
Schwarz, 25 Stk./Paket

(WW01-02)

Pak. **22.49**



Clip
inkl. Schrauben, Schwarz

50 Stk./Paket (WW01-03) Pak. **42.99**
250 Stk./Paket (WW01-12) Pak. **179.00**
500 Stk./Paket (WW01-13) Pak. **349.00**



Randclip
inkl. Schrauben,
Schwarz,
25 Stk./Paket

(WW01-04)

Pak. **21.99**



Distanz Fix
geschwärzt, für kopfseitige
Stoßfugen, 10 Stk./Paket

(WUDHUK000006SW)

Pak. **35.99**



Arretier Fix
geschwärzt,
20 Stk./Paket

(WUBFFP000010SW)

Pak. **22.99**



Nutbrücke
für UK, 40 x 40 mm,
Schwarz,
20 Stk./Paket

(WW01-07)

Pak. **6.49**



Aufnahmeplatte
für UK, 40 x 40 mm,
Schwarz,
VE 72 Stk.

(WW02-01)

Stk. **4.49**



Einzelaufnahme
einfache bzw. Einzel-
aufnahme für UK
40 x 40 mm, Schwarz

(WW02-02)

Stk. **1.59**



Doppelaufnahme
doppelte bzw. Doppel-
aufnahme für UK
40 x 40 mm, Schwarz

(WW02-03)

Stk. **2.49**



Montageschuh
für UK 40 x 40 mm,
inkl. Schrauben V2A,
10 Stk./Paket

(WW02-04)

Pak. **33.99**



Sicherungsband
selbstklebend, 10 mm,
Schwarz, 10 mtr.

(WW01-05)

Rolle **20.99**



Rispenband
Schwarz,
10 mtr.

(WW02-05)

Rolle **13.49**



Gummipad
100 x 60 x 20 mm
100 x 60 x 10 mm
100 x 60 x 3 mm

20 mm (WW01-08)
10 mm (WW01-09)
3 mm (WW01-10)

Stk. ab **0.89**



Gummipad
300 x 300 x 10 mm
300 x 300 x 5 mm
300 x 300 x 3 mm

10 mm (WW02-06)
5 mm (WW02-07)
3 mm (WW02-08)

Stk. ab **1.79**



Trex Enhance® Naturals, Farbe Foggy Wharf

Trex
25 JAHRE + 25 JAHRE
GARANTIE AUF VERBLASSEN
& FLECKEN



Trex Enhance®

Die Produktreihe Trex Enhance verbindet klassische Trex-Tugenden wie Ästhetik, Langlebigkeit und Umweltfreundlichkeit mit einem besonders attraktiven Preis.

Die spezielle Ummantelung der Diele sorgt dafür, dass das Produkt auch nach vielen Jahren so pflegeleicht wie ein Innenboden ist. Kein Verblässen, keine Flecken – darauf gibt Trex bei privater Nutzung 25-Jahre-Garantie. Die Dielen verziehen sich außerdem nicht, schimmeln nicht, werden nicht morsch und brechen oder splintern nicht.

Mehr Nachhaltigkeit durch Recycling und Langlebigkeit:

Produktion ohne gefällte Bäume, schädliche Chemikalien und Verschwendung fossiler Rohstoffe. Über 25 Jahre Lebensdauer und minimale Pflegekosten zahlen sich aus.

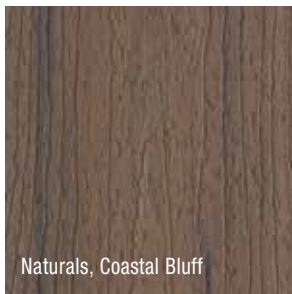

Naturals, Coastal Bluff

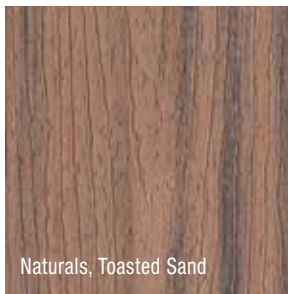

Naturals, Toasted Sand

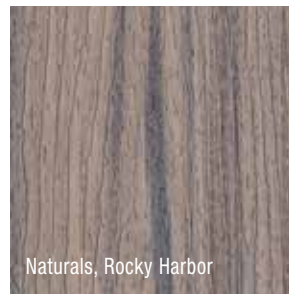

Naturals, Rocky Harbor



Naturals, Foggy Wharf

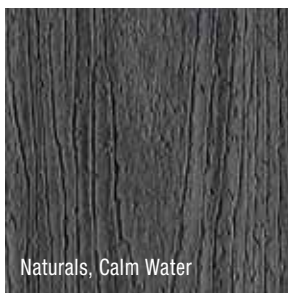

Naturals, Calm Water

WPC-Terrassendiele Trex Enhance® Naturals

Fünf tropisch melierte, miteinander kombinierbare Farben, die jeder Fläche ein individuelles, elegantes und exklusives Aussehen geben.

Vollprofil mit Nut,
ca. 2,5 cm stark, 14,0 cm breit,
Längen 366 / 488 cm



lfdm. **19.95**
m² 139.65

Vollprofil ohne Nut,
ca. 2,5 cm stark, 14,0 cm breit,
Länge 488 cm



lfdm. **19.95**
m² 139.65

Trex Universalbefestiger – 90 Clips mit vormontierten Schrauben

für Holz-/ WPC- oder Metall-Unterkonstruktion Pak. ab **49.95**



montage-
freundlich

Trex Startclips – 36 Clips inkl. Schrauben

für Holz-/ WPC- oder Metall-Unterkonstruktion Pak. ab **64.95**

Weiteres Zubehör:

Terrassenbeleuchtung, Kantenabschlüsse, Schrauben zur Direktbefestigung in Dielenfarbe u.v.m. unter de.trex.com



Trex Universalbefestiger



Trex Startclip



Trex Enhance Basics für den preisbewussten Käufer

WPC-Terrassendiele Trex Enhance® Basics

Drei miteinander kombinierbare Unifarben, klassisch, schlicht, elegant.

Vollprofil mit Nut,
ca. 2,5 cm stark, 14,0 cm breit,
Längen 366 / 488 cm

lfdm. **14.90**
m² 104.30

Vollprofil ohne Nut,
ca. 2,5 cm stark, 14,0 cm breit,
Länge 488 cm

lfdm. **14.90**
m² 104.30

Mehr Nachhaltigkeit durch Recycling und Langlebigkeit:

Produktion ohne gefällte Bäume, schädliche Chemikalien und Verschwendung fossiler Rohstoffe. Über 25 Jahre Lebensdauer und minimale Pflegekosten zahlen sich aus.

Trex®
25 JAHRE + 25 JAHRE
GARANTIE AUF VERBLASSEN & FLECKEN



Basics, Clam Shell

Basics, Saddle

Basics, Beach Dune

UKAL® Unterkonstruktionsprofile und Stelzlager

- Aluminium Unterkonstruktionsprofile – kein Quellen oder Schrumpfen – hohe Stabilität
- ein System in 23, 38, 85 und 175 mm Höhe untereinander koppelbar
- integrierter Schraubkanal - Schrauben schnell, präzise und mit hoher Auszugsfestigkeit setzen
- eine Seite glatt – eine Seite mit geriffelter Oberfläche zur Lagesicherung – beidseitig nutzbar
- erhältlich in schwarz und damit kaum sichtbar unter einer Terrassenfläche oder als blanke Ausführung
- einfache Montage mit geringem Arbeitsaufwand
- Top-Statik: alle Systemteile auf 5 kn getestet (= Zulassung öffentlicher Bereich)



UKAL für den dauerhaften Aufbau Ihrer Terrasse. Weiteres Zubehör auch für Sonderlösungen erhältlich – sprechen Sie uns an! Oder schauen Sie online unter www.ukal-deutschland.de



Optimiertes Profil mit weniger Materialbedarf

- 1 m² UPM ProFi Deck 150-Diele enthält 10 kg recycelte Etikettenabfälle und bindet 18 kg CO₂
- Optimiertes Profil mit 65 % weniger Materialbedarf und 55 % Recyclinganteil
- Höchste Qualität & Fleckenbeständigkeit:
10 Jahre Garantie

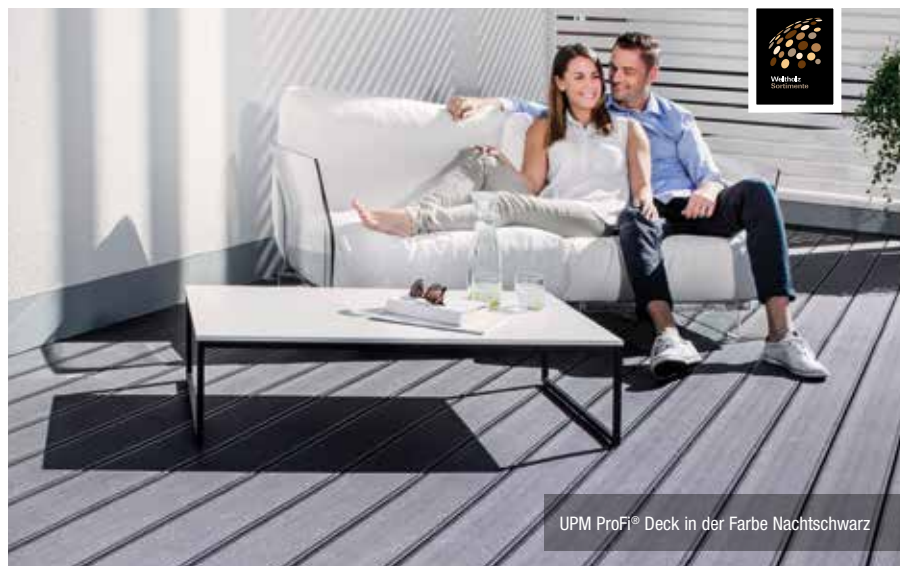

UPM ProFi® Deck in der Farbe Nachtschwarz



UPM ProFi Deck 150 Terrassendiele

150 x 28 mm,

Länge 4 / 5 / 6 m – 1 m² = ~ 6,50 mlfdm. **12.99**

UPM ProFi Rail Step Stufenkante

Terrassenabschlussprofil

110 x 68/28 mm, Länge 4 m

lfdm. **36.99**

UPM ProFi Support Rail Unterkonstruktion

Terrassenabschlussprofil

60 x 40 mm, Länge 4 m, Schwarz

lfdm. **10.29**

UPM ProFi Cover Strip Abdeckleiste

66 x 12 mm, Länge 4 m

lfdm. **7.49**

UPM ProFi T-CLIP Small

Befestigungsclip mit Schrauben, inkl. 1 Bit, Schwarz, Paket à 100 Stück

Pak. **83.99**

UPM ProFi T-CLIP Large

Befestigungsclip mit Schrauben, inkl. 1 Bit, Schwarz, Paket à 100 Stück

Pak. **94.99**

UPM ProFi Design Alu Rail

Aluminiumschiene

22 x 26 mm, Länge 4 m

lfdm. **6.89**

UPM ProFi Rubber Strip Fugenband

11 x 9 mm / Rolle à 50 m

Rolle **139.50**

Europäische Terrassendielen mit höchsten Leistungsansprüchen – UPM ProFi® Deck

Die erstmals 2007 vorgestellte UPM ProFi® Deck-Produktreihe hat sich inzwischen bewährt. Obwohl die Dielen kontinuierlich verbessert wurden, ist die Idee hinter UPM ProFi Deck dieselbe geblieben: Ein frischer, moderner Look kombiniert mit höchsten Leistungsansprüchen. UPM ProFi® Deck wurde in Finnland konzipiert und wird in Deutschland hergestellt. Die widerstandsfähige Hohlkernstruktur ermöglicht ein intelligentes Dielendesign.

Sechs Farben von der Natur inspiriert

Die Farben des UPM ProFi Deck-Sortiments wurden von der Natur Finnlands inspiriert: Ein Land voller Seen, Wälder und Granit, Mitternachts-sonne und schneereicher Winter. Der saubere, nordische Look schafft ein frisches, modernes Terrassendesign.



Steingrau

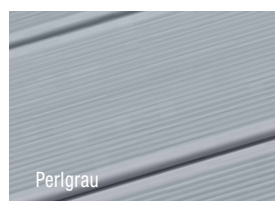

Perlgrau

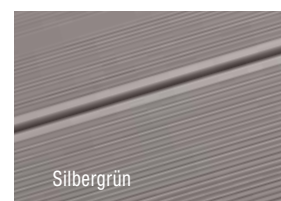

Silbergrün

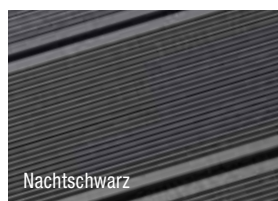

Nachtschwarz

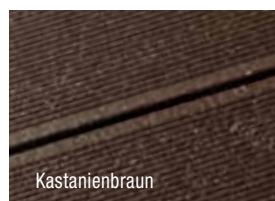

Kastanienbraun

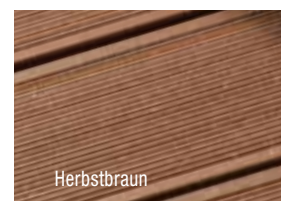

Herbstbraun



UPM ProFi® Deck in der Farbe Steingrau



Bis zu
10 Jahre Garantie
auf Materialqualität & Haltbarkeit

designed
made in
**FINLAND
GERMANY**



UPM ProFi Piazza in der Farbe Silver Teak

Bis zu **25 Jahre Garantie**
au Farb- & Fleckenbeständigkeit,
 Materialqualität & Haltbarkeit

designed made in **FINLAND GERMANY**



Moderne Holzoptik mit einer 25-jährigen Garantie – UPM ProFi Piazza

Moderne UPM ProFi Piazza Dielen bieten ein neues Maß an Performance in hochwertigem Design. Die Oberfläche mit ansprechender Holzoptik besticht durch ausgezeichnete Farb- und Fleckenbeständigkeit. Die Terrassendielen sind dadurch besonders pflegeleicht und langlebig. Die Terrassendielen bestehen durch ihre moderne Holzoptik, werden in Deutschland hergestellt und bieten eine 25-jährige Garantie.

Sieben Farben mit natürlicher Holzmaserung

UPM ProFi Piazza ist in sieben schönen Farben erhältlich: Brazilian Walnut, Streaked Ebony, Californian Oak, Silver Teak, Royal Elm, Red Padouk und Nordic Ash. Die Terrassendielen mit natürlich aussehender Holzmaserung sind geeignet für Terrassen, Balkone, Poolumrandungen und viele andere Einsatzzwecke der privaten Nutzung.

Hervorragende technische Eigenschaften

Farbbeständigkeit: Die mit leistungsstarken Polymeren beschichtete Oberfläche ist besonders widerstandsfähig gegen Ausbleichen durch UV-Strahlen und Witterung.

Fleckenbeständigkeit: UPM ProFi Piazza wurde speziell entwickelt und getestet, um sicherzustellen, dass die Dielen besonders widerstandsfähig gegen typische Flecken und andere Verschmutzungen von Terrassen sind. Das Erscheinungsbild von UPM ProFi Piazza bleibt trotz minimaler Pflege dauerhaft erhalten.

Robuster Kern: Zusätzlich zur belastungsresistenten, beschichteten Oberfläche verfügt UPM ProFi Piazza über einen äußerst haltbaren Kern, der selbst bei direktem Bodenkontakt oder unter Wasser nichts von seiner Struktur einbüßt.

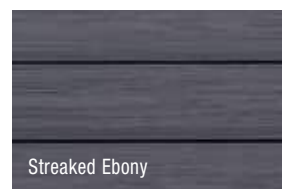
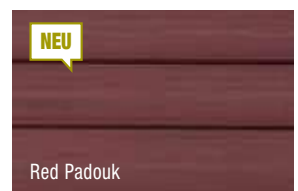
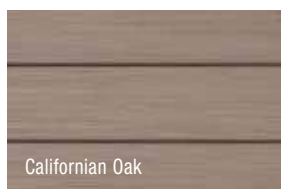
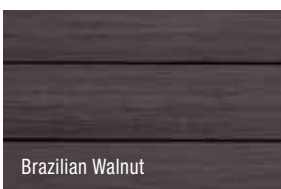

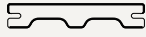
Piazza One 
 140 x 25 mm,
 Länge 4 / 5 m – 1 m² = ~ 7,00 m

lfdm. **13.99**

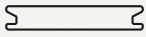
Piazza Pro 
 140 x 25 mm,
 Länge 4 / 5 m – 1 m² = ~ 7,00 m

lfdm. **16.99**

Unterkonstruktion
 Zur Verlegung auf harten, flachen
 Oberflächen, 60 x 40 mm, Länge 4 m,
 Schwarz

lfdm. **10.29**

Aluminium Unterkonstruktion S
 Besonders dünnes Profil (23 mm)
 für niedrige Terrassenkonstruktionen,
 Länge 1,80 m

Stk. **32.99**

Aluminiumschiene (nur Piazza One)
 Für eine geschlossene und leicht zu
 reinigende Terrassenoberfläche und
 zusätzliche Verstärkung

lfdm. **6.89**

Start Clip
 Für die Installation von Anfangs- und
 Enddielen, Paket à 20 Stück

Pak. **59.99**

T-Clip/Wing Clip
 Schnelle Installation, die eine thermische
 Ausdehnung der Terrassendielen ermöglicht,
 Paket à 100 Stück

Pak. **83.99**

Piazza Abdeckleiste
 Ermöglicht gerade und gerundete
 Abschlüsse

lfdm. **10.99**

Fugenband
 Für geschlossene Terrassenoberflächen,
 ermöglicht einen maritimen Look,
 Rolle à 50 m

Rolle **139.50**

Gummiauflage S/M/L
 Für geringe Höhenanpassungen der
 Unterkonstruktion, Wasser- und
 dampfdurchlässig

Pak. ab **20.49**

Terrassenlager S/M/L
 Einfache Höheneinstellung. Ermöglicht
 erhöhte Terrassen von 35 mm bis
 225 mm

Stk. ab **6.09**



Enhanced Grain, Limed Oak

Live. Life. Outside. Natürliche Schönheit in Bestform

Handmodelliert nach Echtholz-Mustern: Dielen-Unikate von verblüffend natürlicher Anmutung. Millboard®-Dielen sind beständig gegen Verwerfen und Verrotten. Auch direkter Bewitterung und intensiver Beanspruchung widersteht ihre Schönheit dauerhaft. Ein abgestimmtes System aus Unterkonstruktion und Verlegezubehör rundet das harmonische Gesamtbild des robusten Terrassen- oder Balkonbelags ab.

Die einzigartige Lastane®-Oberfläche des Werkstoffs ist nahezu wartungsfrei und äußerst pflegeleicht. Instandhaltungsarbeiten wie Schleifen o.Ä. entfallen. Gelegentliches Wischen mit Wasser und mildem Reinigungsmittel genügt. Eine splitterfreie, rutschfeste Allwetter-Diele, die sich in privaten wie öffentlichen und gewerblichen Bereichen bewährt. Millboard vereint die Ästhetik echten Holzes mit den hervorragenden funktionellen Eigenschaften eines Mineralfaserverbundstoffes (RMC): Überzeugen Sie sich selbst!



Hochwertige Millboard®-Bodenbeläge aus holzfreiem Mineralfaserverbundstoff



Rutschfest



Splitterfrei



UV- & witterungs-
beständig



Beständig gegen
Algenbewuchs



Umwelt-
freundlich



Hoch-
belastbar



Flecken-
beständig



Nach Echtholz-
Muster hand-
modelliert



Dimensionsstabil



Pflegeleicht



Verdeckt
befestigt



Hightech-
produkt



Geringer CO₂-
Fußabdruck



Beständig gegen
Verwerfen und
Verrotten



Weathered Oak, Embered

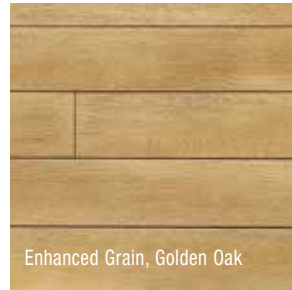

Enhanced Grain, Golden Oak

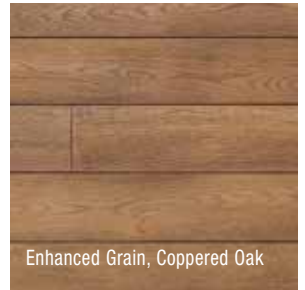

Enhanced Grain, Coppered Oak

Enhanced Grain

Diese Kollektion vereint die moderne Optik gehobelter Hölzer mit einer fein strukturierten Oberfläche. Die handkolorierte Maserung wirkt durch ihre subtilen Detailvariationen sehr natürlich und bewahrt sich ihre Brillanz über viele Jahre. Erhältlich in acht Farbtönen: Golden Oak, Coppered Oak, Jarrah, Brushed Basalt, Limed Oak, Smoked Oak, Burnt Cedar und Antique Oak.

Format: 176 x 32 mm, Länge 360 cm

lfdm. **36.49**
m² 207.33

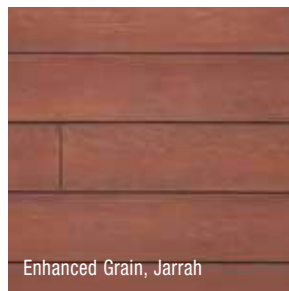

Enhanced Grain, Jarrah



Enhanced Grain, Brushed Basalt

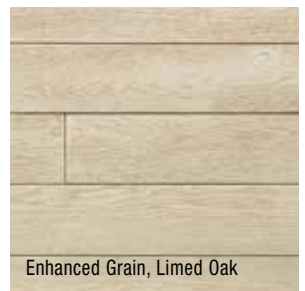

Enhanced Grain, Limed Oak

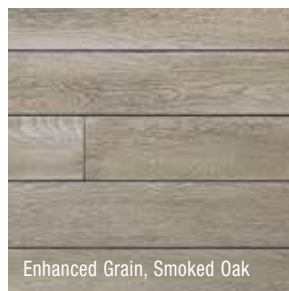

Enhanced Grain, Smoked Oak

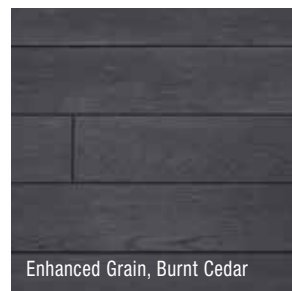

Enhanced Grain, Burnt Cedar

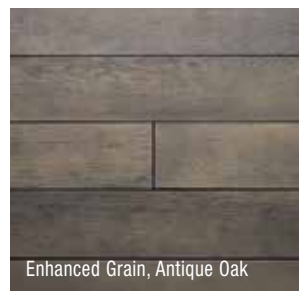

Enhanced Grain, Antique Oak

Weathered Oak

Wunderbar gealtert, zeitlos elegant: Die Kollektion »Weathered Oak« ist nach dem Vorbild 100-jährigen Eichenholzes gefertigt und ebenfalls naturgetreu handkoloriert. Das Flair verwitterten Naturholzes in dauerhafter Schönheit – erhältlich in drei Farbtönen: Vintage, Embered und Driftwood.

Format: 200 x 32 mm, Länge 360 cm

lfdm. **42.99**
m² 214.95

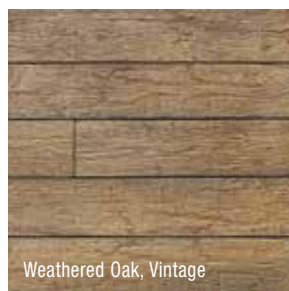

Weathered Oak, Vintage

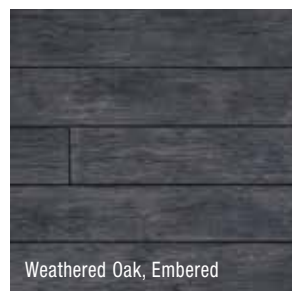

Weathered Oak, Embered

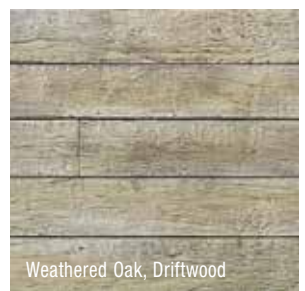

Weathered Oak, Driftwood

Unterkonstruktion und Zubehör

Die direkte Verschraubung der Dielen auf die Unterkonstruktion sorgt für Sicherheit. Dabei erfolgt die Befestigung verdeckt, denn die Lastane®-Oberfläche von Millboard schließt sich wieder über den Schraubenköpfen.



Unterkonstruktion

PlasPro aus Recycling-Kunststoff

50 x 50 mm lfdm. **9.39**

50 x 125 mm lfdm. **27.99**



Bullnose Board

Abschlussleiste10

32 x 150 mm / 3,20 m

lfdm. **43.99**



Verkleidung Fascia

16 x 146 mm / 3,20 m

lfdm. **32.99**



Millboard Schraube

Durafix Trimhead, Pack à 250 Stück

4,5 x 60 mm

Pak. **75.99**

**LifeCycle**

25 x 137 mm, Länge 3,66 / 4,88 m,
in den Farben Cape Cod Grey,
Walnut, Tigerwood und
Birchwood.

lfdm. **16.49**

LifeCycle Birchwood

WPC mit lebenslanger Garantie – nachhaltiger Holz-Verbundwerkstoff in Premium-Qualität.

Mit den LifeCycle-Kollektionen von Oldcastle APG bieten wir Ihnen MoistureShield®-Dielen in beeindruckend natürlicher Holz-Optik – und mit lebenslanger Garantie gegen Verrotten und Termitenschäden. Der Hersteller blickt mit auf die längste Erfahrung im Bereich der WPC-Produktion zurück: 25 Jahre bewährte Leistung ohne einen einzigen Fall von Feldversagen haben uns von der herausragenden Qualität dieses Holz-Verbundwerkstoffs überzeugt.

LifeCycle – Massivprofil

Der Premium-Verbundwerkstoff LifeCycle hat eine vergleichbare Optik und Haptik wie tropisches Hartholz. Seine natürlich wirkenden Maserungen und Unregelmäßigkeiten verleihen jeder Terrasse eine einzigartige lebendige Oberfläche. Die massive, beidseitig verlegbare Recycling-Diele ist spannungsfrei, homogen und belastbar, zudem pflegeleicht und widerstandsfähiger gegen Flecken als herkömmliche Oberflächen.

LifeCycle Cape Cod Grey

LifeCycle Tigerwood

LifeCycle Walnut

LifeCycle Birchwood

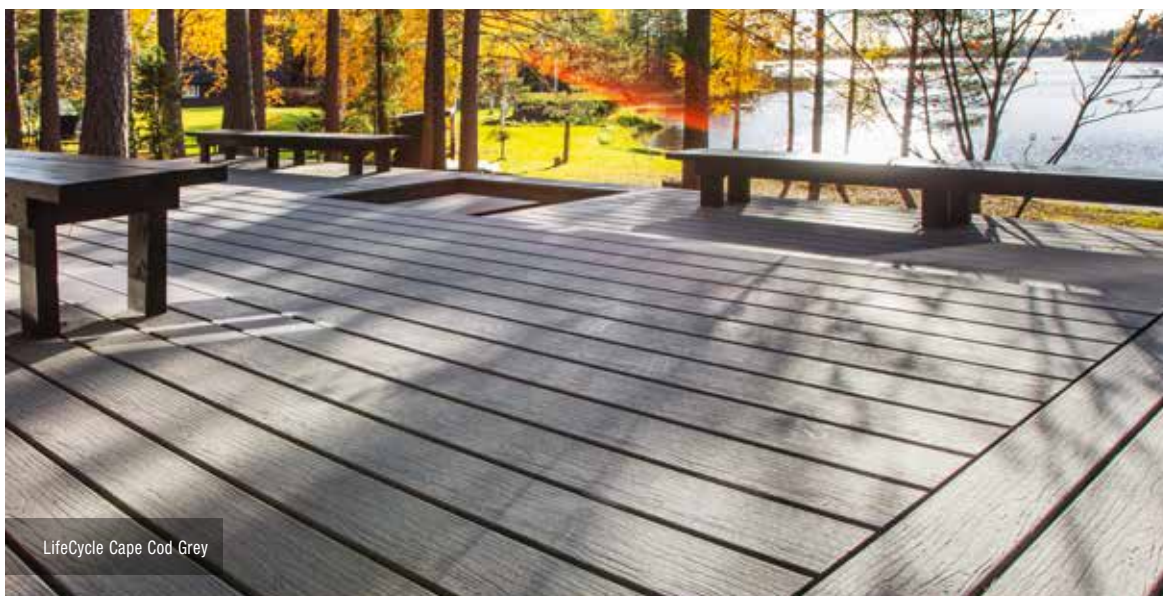

LifeCycle Cape Cod Grey



Vision

25 x 137 mm, Länge 4 / 5 m,
in den Farben Sandstone,
Smokey Grey und Royal Ipé.

lfdm. **19.49**
m² 142.26

Vision CoolDeck

25 x 137 mm, Länge 4,88 m,
in den Farben Cathedral Stone
und Mochaccino.

lfdm. **21.99**
m² 160.51

Vision CoolDeck Mochaccino in Kombination mit Vision Royal Ipé



Vision Sandstone



Vision Smokey Grey

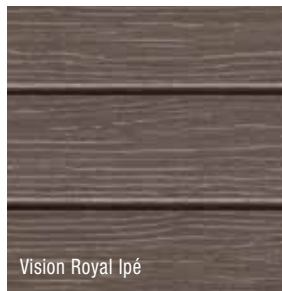

Vision Royal Ipé



Vision CoolDeck Cathedral Stone

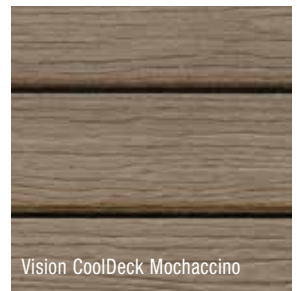

Vision CoolDeck Mochaccino



Vision CoolDeck Cathedral Stone

Vision und Vision CoolDeck

Das einseitig verlegbare Massivprofil Vision bietet eine natürliche, mit tropischem Hartholz vergleichbare Optik und Haptik, deren feine Maserungen und Unregelmäßigkeiten durch die geprägte Synchronpore noch realistischer zur Geltung kommen. Ein Premium-Verbundwerkstoff der nächsten Generation, geeignet für private wie gewerbliche Einsatzbereiche.

Zusätzlich zur kompletten Einkapselung der Fasern bis in den Dielenkern verfügt Vision über eine Oberflächenversiegelung (MoistureShield®-Technologie), die dem Werkstoff gesteigerte strukturelle Robustheit sowie Resistenz gegen Kratzer und die Aufnahme von Feuchtigkeit verleiht. Vision ist splitterfrei und rutschfest.

Der Premium-Verbundwerkstoff ist auch mit CoolDeck™-Technologie verfügbar, wodurch die Terrassendielen selbst an heißen Sommertagen kühler bleiben.

WPC-Terrassendielen-Montage

Diese Montagehinweise sind nur für die folgenden Dielen anwendbar 887597/887596 und 887639/887637/887640/887638. Eine detaillierte Montageanleitung ist im Paket mit den passenden Clips (887641) enthalten, fragen Sie auch gerne einen unserer Fachberater.

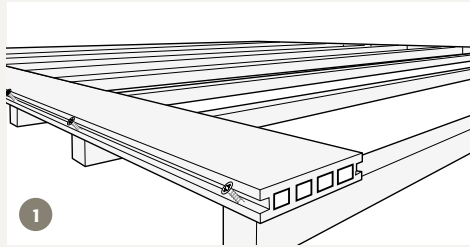

1
Befestigen Sie die erste Dielen. Setzen Sie Aufnahmebohrungen in einem Winkel von 45° zwischen die Nutwangen am Rand der Dielen in die Mitte der Unterkonstruktion. Schrauben Sie die Dielen fest. Die Dielen sollten in Längsrichtung ein Gefälle von 1% (1 cm/m) aufweisen.

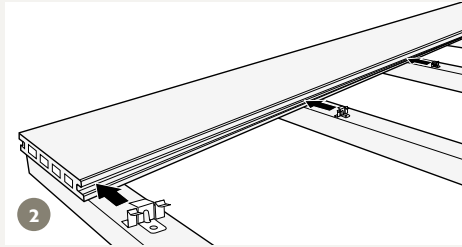

2
Fügen Sie die Clips in die seitliche Nut der Dielen ein.

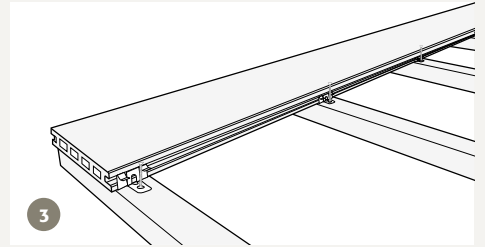

3
Bohren Sie durch das Loch des Clips vor und schrauben Sie diesen an der Mitte der Unterkonstruktion fest.

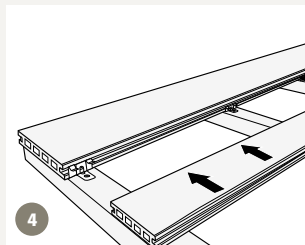

4
Schieben Sie sanft die zweite Dielen gegen alle Clips und stellen Sie sicher, dass alle Clips in die seitliche Nut der zweiten Dielen passen.

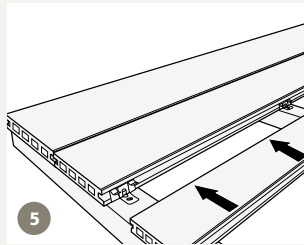

5
Wiederholen Sie die Schritte 2 - 4, um die nächste Dielen zu montieren.

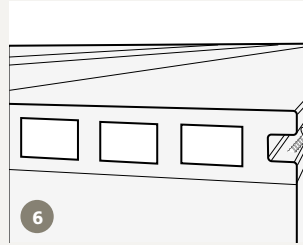

6
Bei der letzten Dielen setzen Sie Aufnahmebohrungen in einem Winkel von 45° zwischen die Nutwangen am Rand der Dielen in die Mitte der Unterkonstruktion. Schrauben Sie die Dielen fest.

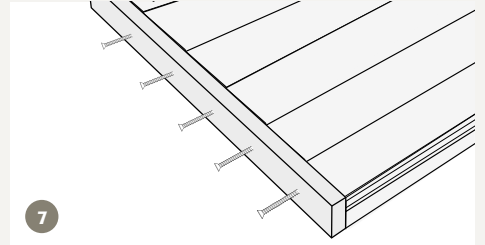

7
Falls Sie ein Abschlussprofil an die Dielenenden montieren müssen, setzen Sie zunächst die Vorbohrung durch das Abschlussprofil in die Dielen- oder Unterkonstruktion, sodass das Abschlussprofil bündig mit der Dielenoberseite verschraubt werden kann.





Ruheoasen mit langfristigem Ausruhpotenzial!

TimberTech Terrassendielen werden in Amerika bei AZEK Building Products hergestellt. AZEK hat über 25 Jahre Erfahrung mit der Produktion von WPC-Produkten. Die hohen Anforderungen an die Rohstoffe und die Produktionsqualität sind die Garantie für eine langfristige Beständigkeit. Verarbeitet wird dabei der lebensmittelechte Kunststoff PE mit hochwertigen Laubholz-Anteilen.

- ohne Streichen
- mit 30 Jahren Garantie
- strapazierfähig – der WPC Dielenkern ist rundum mit einer schützenden Polymerschicht umschlossen
- optisch wie eine Holzdielen, verbunden mit dem Mehrwert von Langlebigkeit und farblicher Beständigkeit – das wird garantiert

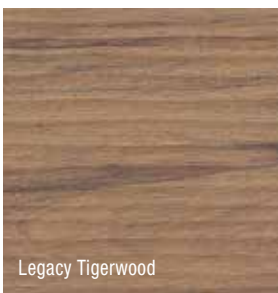

Legacy Tigerwood

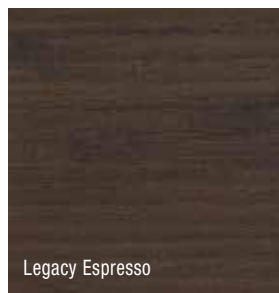

Legacy Espresso

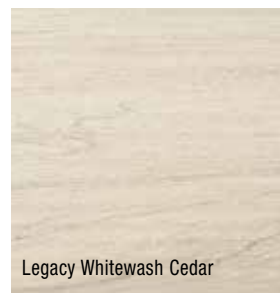

Legacy Whitewash Cedar

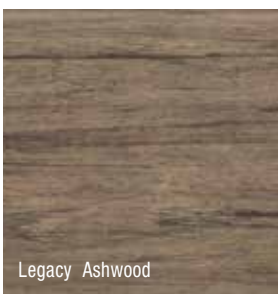

Legacy Ashwood

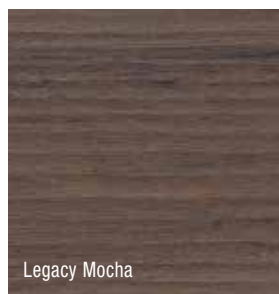

Legacy Mocha

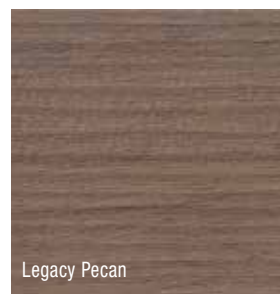

Legacy Pecan



Legacy WPC Terrassendielen

Erhältlich in sechs Farbtönen: Tigerwood, Espresso, Whitewash Cedar, Ashwood, Mocha und Pecan.

Format: 136 x 24 mm,
Länge: 366, 488 und 610 cm

lfdm. **25.29**
m² 185.96



Terrain Brown Oak

Terrain WPC Terrassendielen

Erhältlich in zwei Farbtönen: Brown Oak und Stone Ash.

Format: 136 x 24 mm,
Länge: 366, 488 und 610 cm

lfdm. **16.69**
m² 122.72



Terrain Brown Oak



Terrain Stone Ash



DREAMDECK WPC PLATINUM

lfdm. **24.99**

Extrabreite (195 mm) PLATINUM Dielen im Farbton Grau



DREAMDECK WPC PLATINUM im Farbton Braun



DREAMDECK WPC PLATINUM im Farbton Creme

* PLATINUM ist fleckenresistenter und wasserabweisender als herkömmliche WPC Bodendielen.

DREAMDECK WPC PLATINUM

Die neueste Generation pflegeleichter Außendielen. Die extrabreiten WPC Vollprofile sind durch eine zusätzliche Ummantelung fleckenresistenter und wasserabweisender. Sie lassen sich sehr leicht reinigen. Durch diesen PLATINUM Schutzmantel haben Sie länger Freude an Ihrem Decking.

Profilierung:
 einseitig mit Relief-Holzmaserung,
 einseitig fein gerillt

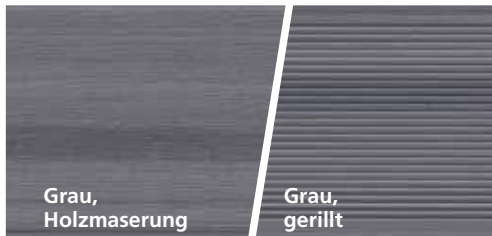
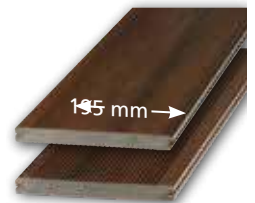

Grau, Holzmaserung

Grau, gerillt

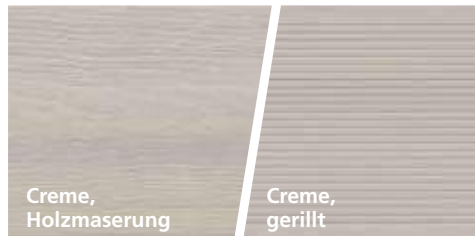

Creme, Holzmaserung

Creme, gerillt

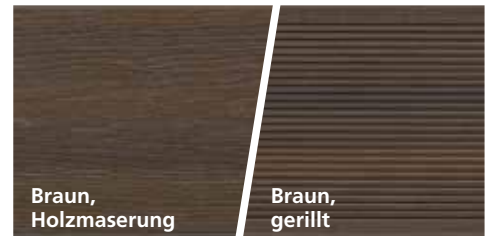

Braun, Holzmaserung

Braun, gerillt

Maße/mm	Grau	
20 x 195 Länge: 3000	2116	74.97
20 x 195 Länge: 4000	2117	99.96
20 x 195 Länge: 5000	2118	124.95
Abschlussleiste		
10 x 60 Länge: 2000	2112	12.95

Maße/mm	Creme	
20 x 195 Länge: 3000	2690	74.97
20 x 195 Länge: 4000	2691	99.96
20 x 195 Länge: 5000	2692	124.95
Abschlussleiste		
10 x 60 Länge: 2000	2693	12.95

Maße/mm	Braun	
20 x 195 Länge: 3000	2132	74.97
20 x 195 Länge: 4000	2133	99.96
20 x 195 Länge: 5000	2134	124.95
Abschlussleiste		
10 x 60 Länge: 2000	2113	12.95

Unterkonstruktion und Zubehör

Aluminium-Unterkonstruktion

40 x 40 x 2000 mm	hoch	2226	29.98
40 x 40 x 4000 mm	hoch	2227	59.96
40 x 20 x 2000 mm	flach	2228	19.98
40 x 20 x 3000 mm	flach	2136	29.97

Zubehör

Verbinder 10er-Set*	2068	24.95
Edelstahlclip EASY, 50er-Set	2229	37.95
Edelstahlclip EASY, 250er-Eimer	2487	189.00

* nicht für Alu-Unterkonstruktion „flach“

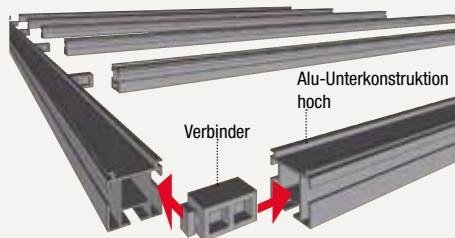

Vorteile der Alu-Unterkonstruktion:

- extrem haltbar und verwindungsstabil
- schwarz beschichtet – keine störenden „Blitzer“ zwischen den Dielen
- die Unterkonstruktion „hoch“ kann mit Hilfe der Verbinder zu einem stabilen, verzugsarmen „Komplett-Rahmen“ montiert werden

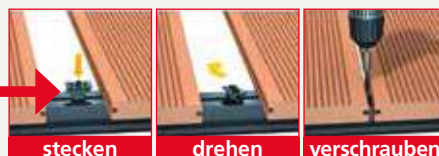

Edelstahlclip EASY:

Mittelclip für Alu-Unterkonstruktion

- große Zeitersparnis bei der Montage
- kein Bohren notwendig, inkl. Schrauben
- einfaches Auswechseln der Dielen





DREAMDECK WPC BICOLOR

lfdm. **15.99**

DREAMDECK WPC BiColor im Farbton Sand und Mandel



DREAMDECK WPC BiColor im Farbton Sand und Anthrazit

DREAMDECK WPC BICOLOR

Durch die Zumischung einer zweiten Farbe wird eine optische Marmorierung erzielt, die jede Diele einzigartig macht. Die Vollprofil-Dielen passen, aufgrund ihrer Abmessungen, optisch besonders gut auch zu kleineren Flächen.

Profilierung:
 einseitig mit Relief-Holzmaserung,
 einseitig fein gerillt

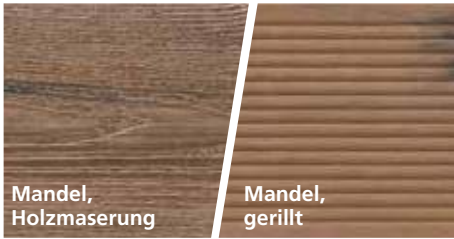

Mandel, Holzmaserung

Mandel, gerillt



Sand, Holzmaserung

Sand, gerillt

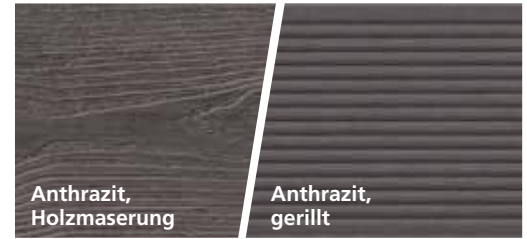

Anthrazit, Holzmaserung

Anthrazit, gerillt

Maße/mm	Mandel
21 x 125 Länge: 2000	2654 31.98
21 x 125 Länge: 3000	2655 47.97
21 x 125 Länge: 4000	2656 63.96
21 x 125 Länge: 5000	2657 79.95
Abschlussleiste	
10 x 60 Länge: 2000	2199 13.95

Maße/mm	Sand
21 x 125 Länge: 2000	2650 31.98
21 x 125 Länge: 3000	2651 47.97
21 x 125 Länge: 4000	2652 63.96
21 x 125 Länge: 5000	2653 79.95
Abschlussleiste	
10 x 80 Länge: 2000	2198 13.95

Maße/mm	Anthrazit
21 x 125 Länge: 2000	2658 31.98
21 x 125 Länge: 3000	2659 47.97
21 x 125 Länge: 4000	2660 63.96
21 x 125 Länge: 5000	2661 79.95
Abschlussleiste	
10 x 80 Länge: 2000	2200 13.95

Befestigungsclipse und Zubehör

Mittelclips

Edelstahlclips	50er-Set	2109	34.95
Edelstahlclips	250er-Eimer	2297	175.00

Start-/Abschlussclips für die erste/letzte Diele

Edelstahlclips	25er-Set	2083	30.95
----------------	----------	------	--------------

Gummipads zur Unterfütterung der UK

60 x 90 x 8 mm	24er-Set	2201	8.99
60 x 90 x 20 mm	10er-Set	2202	9.99



Vorteile der Gummipads

- rutschfest
- strukturstabil

Unterkonstruktion Alu-Basic

Material: Aluminium
 Oberfläche: blank, unbehandelt

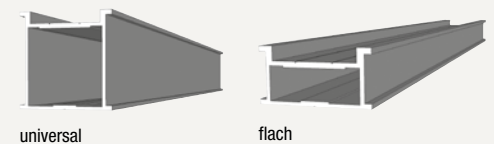

Maße/mm	Profil	Material	Preis
40 x 40 x 3000 mm	universal	4551	32.97
40 x 40 x 4000 mm	universal	4552	43.96
40 x 20 x 2000 mm	flach	4553	15.98
40 x 20 x 3000 mm	flach	4554	23.97



DREAMDECK WPC PLUS

lfdm. **13.99**

DREAMDECK WPC PLUS XL

lfdm. **22.99**

WPC PLUS in Grau und breite WPC PLUS XL in Anthrazit

WPC PLUS/PLUS XL Dielen in Braun

DREAMDECK WPC PLUS/PLUS XL

Die Bodendielen mit Hohlkammerprofil in Röhrenform bieten zwei Oberflächen. Eine Seite mit Relief-Holzmaserung, eine Seite gerillt. Die Dielen erhalten Sie in zwei Breiten und drei attraktiven Farben.

Profilierung PLUS:

einseitig mit Relief-Holzmaserung, einseitig fein gerillt

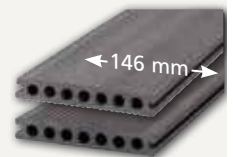

DREAMDECK WPC PLUS

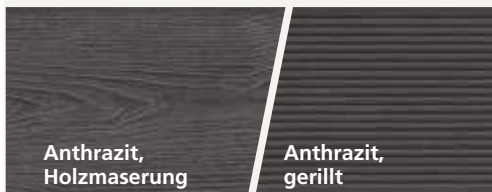

Anthrazit, Holzmaserung

Anthrazit, gerillt

Maße/mm	Anthrazit
23 x 146 Länge: 3000	2673 41.97
23 x 146 Länge: 4000	2674 55.96
23 x 146 Länge: 5000	2675 69.95
Abschlussleiste	
10 x 80 Länge: 2000	2069 12.95

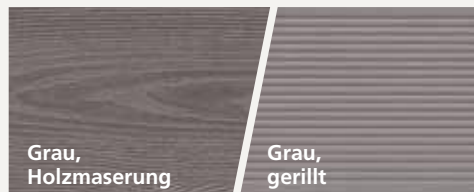

Grau, Holzmaserung

Grau, gerillt

Maße/mm	Grau
23 x 146 Länge: 3000	2676 41.97
23 x 146 Länge: 4000	2677 55.96
23 x 146 Länge: 5000	2678 69.95
Abschlussleiste	
10 x 80 Länge: 2000	2485 12.95



Braun, Holzmaserung

Braun, gerillt

Maße/mm	Braun
23 x 146 Länge: 3000	2670 41.97
23 x 146 Länge: 4000	2671 55.96
23 x 146 Länge: 5000	2672 69.95
Abschlussleiste	
10 x 80 Länge: 2000	2679 12.95

DREAMDECK WPC PLUS XL



Anthrazit, Holzmaserung

Anthrazit, gerillt

Maße/mm	Anthrazit
23 x 240 Länge: 3000	3283 68.97
23 x 240 Länge: 4000	3284 91.96
23 x 240 Länge: 5000	3288 114.95
Abschlussleiste	
10 x 80 Länge: 2000	2069 12.95

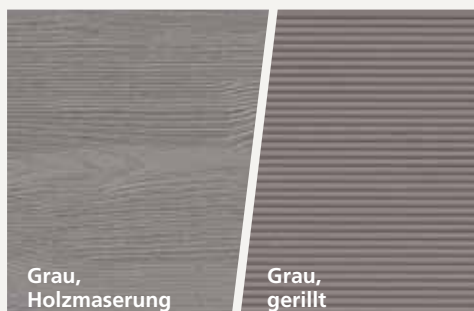

Grau, Holzmaserung

Grau, gerillt

Maße/mm	Grau
23 x 240 Länge: 3000	3281 68.97
23 x 240 Länge: 4000	3282 91.96
23 x 240 Länge: 5000	3287 114.95
Abschlussleiste	
10 x 80 Länge: 2000	2485 12.95

Profilierung PLUS XL:

einseitig mit Relief-Holzmaserung, einseitig fein gerillt

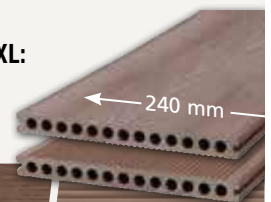

Braun, Holzmaserung

Braun, gerillt

Maße/mm	Braun
23 x 240 Länge: 3000	3285 68.97
23 x 240 Länge: 4000	3286 91.96
23 x 240 Länge: 5000	3289 114.95
Abschlussleiste	
10 x 80 Länge: 2000	2679 12.95



DREAMDECK BAMBUS XL dunkel
lfdm. **24.99**

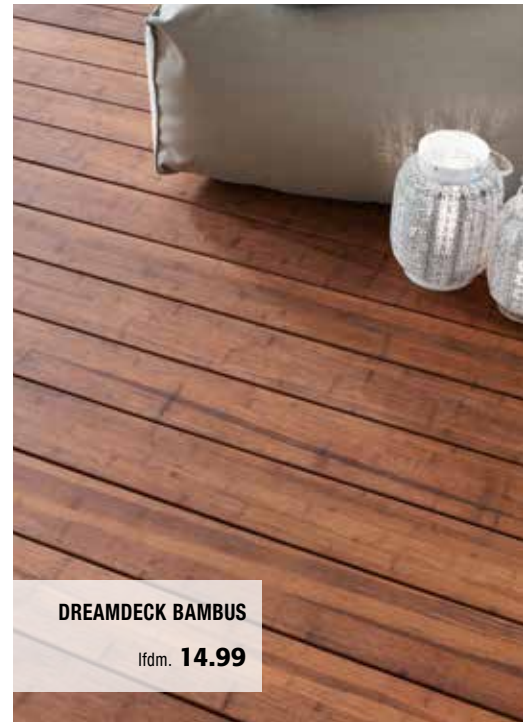
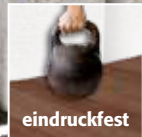

DREAMDECK BAMBUS
lfdm. **14.99**

DREAMDECK BAMBUS / BAMBUS XL

BAMBUS System-Bodendielen sind „vor-Kopf-bearbeitet“. Das bedeutet, dass sie trotz ihrer handlichen Länge „endlos“ verlegt werden können. Klimatische Bedingungen sowie regionale Gegebenheiten verursachen Veränderungen in den Dimensionen der Dielen, die durch die Verlegung mit den Clipsen, also ohne Verschraubung, aufgefangen werden.

BAMBUS System-Bodendiele

20 x 140 mm,
einseitig glatt,
einseitig genutet



BAMBUS System-Bodendiele XL dunkel

22 x 180 mm,
einseitig glatt,
einseitig genutet

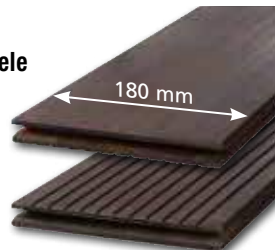

Bambus Pflegeset*

2 x 2,5 l
Art.-Nr. 0286
99.90

Bambus Pflegeöl

2,5 l
Art.-Nr. 0287
63.90



* Reiniger und Pflegeöl



BAMBUS System-Bodendiele
20 x 140 mm, Länge: 2200 mm 2206 **32.98**



BAMBUS System-Bodendiele XL dunkel
22 x 180 mm, Länge: 1850 mm 2203 **46.23**

Die 140 mm und 180 mm breiten Dielen können nicht untereinander verlegt werden! Die Dielen sind seitlich genutet und werden mit Edelstahlclipsen unsichtbar befestigt. Wir empfehlen als Basis die Unterkonstruktion aus Aluminium, siehe DREAMDECK WPC PLATINUM.

Produkt und Pflege:

Bambus wächst schnell und laufend nach, kann schon nach fünf bis sieben Jahren geerntet werden und hat als immergrüne Pflanze mit riesiger Blattmasse einen nicht unerheblichen Anteil an der Reinhaltung der Luft und Bindung von CO₂. Botanisch handelt es sich um ein Gras mit verholztem Stamm, jedoch frei von Harzen, Gerbsäuren und Ölen. Die sehr dichte Zellstruktur bedingt eine hohe Oberflächenhärte. Wegen seiner mechanischen Beständigkeit sowie hoher Druck- und Zugfestigkeit wird Bambus als „pflanzlicher Stahl“ bezeichnet.

Für DREAMDECK BAMBUS werden Streifen des Riesenbambus (*phyllostachys edulis*) und Harze unter hohem Druck gepresst und dabei die entsprechende Terrassendielenform erzeugt. Verantwortlich für die stabile „Leichtbauweise“ des Halmes ist der Aufbau aus sehr festen Knoten und stabilen Fasern im Wechsel. Die anfangs sehr glatte und dichte Oberfläche wird durch Bewitterung rauer und poriger, wie bei Holzdielen. Insbesondere an den „Knoten“ und durch die „Knoten“ sieht man bei Betrachtung aus der Nähe auch kleine, querlaufende Unebenheiten/

Risse, die materialtypisch und unschädlich sind. Produktionsbedingt kann überschüssiges Harz und Öl, mit dem vorbehandelt wurde, austreten. Dies ist in der Regel unproblematisch, verschwindet nach Bewitterung und ist kein Reklamationsgrund. Als echter Naturstoff darf Bambus auch leicht rissig sein und Faserbrüche aufweisen.



Leben ist draußen – draußen ist megawood®

megawood® Dielen werden ausschließlich in Deutschland hergestellt. Unsere Produkte sind weltweit einzigartig. Sie bestehen aus bis zu 75 Prozent Naturfasern der Hobel und Sägeindustrie und stammen aus nachhaltig bewirtschafteten Holzbeständen. Veredelt werden sie von uns mit 25 Prozent Polymeren und Additiven.

Holz ist gut – und wir
machen es noch besser.



Terrassenplanung mit Tablet & PC

Wer statt mit Bleistift und Papier lieber am Computer plant, der sollte sich im Internet unseren megaplanner ansehen. Digital ist eben doch besser – und vor allem einfacher! Der Planer beherrscht exakt alle megawood® Aufbauregeln und generiert eine millimetergenaue 3D-Ansicht der geplanten Terrasse. Jedes Ihrer Projekte erhält eine individuelle Planungsnummer, mit der Sie bei Ihrem Fachhändler vor Ort ein maßgenaues Angebot erhalten.

- megaplanner pro (erweiterte Funktionalitäten)
- Materialliste & Bauzeichnung



Den Terrassenplaner und den Downloadlink zur megawood® 3D-App finden Sie unter diesem QR-Code oder unter: www.megawood.com/megaplanner

Kindersicherheit inklusive



EPH GmbH Dresden
Hofwerkstr. 150111/2

In einem europaweit anerkannten Kontrollverfahren prüfte die EPH GmbH unseren Holzwerkstoff auf seine Materialeigenschaften. Dabei wurde die Freisetzung gefährlicher Schwermetalle nach den strengen Richtlinien der Norm DIN EN 71-3 unter die Lupe genommen. Diese Norm beinhaltet genaue Vorgaben für die Zulassung von Kinderspielzeug und ist besonders streng.



Endloser Stoffkreislauf

In diesen Kategorien wurde unser GCC
Holzwerkstoff nach Cradle to Cradle® zertifiziert:*

	BRONZE	SILBER	GOLD	PLATIN
Materialeundheit				✓
Kreislauffähigkeit			✓	✓
Erneuerbare Energien			✓	✓
Wassermanagement			✓	✓
Soziale Verantwortung			✓	✓

* Version 3.1, renewal 27 Aug 2022, mit Ausnahme Terrassendielen C63,38 und Sichtschutz Valeria
Mehr Informationen zur Zertifizierung unter www.megawood.com/3D/
Cradle to Cradle Certified® ist eine registrierte Marke des Cradle to Cradle Products Innovation Institute









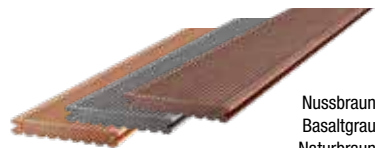

Wenn eines ganz bestimmt in unseren Genen liegt, dann ist es das Cradle to Cradle®-Prinzip, dass jede Ressource als Nährstoff für einen neuen Lebenszyklus dient. Cradle to Cradle® beschreibt einen Stoffkreislauf, in dem Produkte bzw. Rohstoffe in immer wiederkehrenden Kreisläufen „Von der Wiege zur Wiege“ zirkulieren. Bei megawood® durchlaufen die GCC (German Compact Composite) Holzwerkstoff-Produkte einen technischen Kreislauf, sodass aus ihnen immer wieder neue Produkte hergestellt werden. Dafür haben wir ein spezielles Rücknahmesystem installiert, um die seit 2005 aus GCC hergestellten megawood® Produkte wieder in den Stoffkreislauf zurückzuführen.

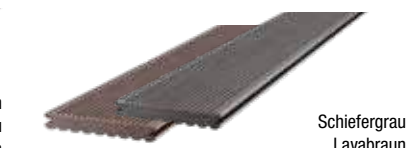

CLASSIC – aber nicht alltäglich

CLASSIC Terrassendielen passen einfach überall hin. Das megawood® Kombidielenprofil erlaubt eine beidseitige Verlegung.

 <p>CLASSIC 21 x 145 mm, L.: 300 / 360 / 420 / 480 / 540 / 600 cm, geriffelt / genutet</p> <p>lfdm. 13.99 m² 96.48</p> 	 <p>CLASSIC 21 x 145 mm, L.: 300 / 360 / 420 / 480 / 540 / 600 cm, geriffelt / genutet</p> <p>lfdm. 14.69 m² 101.31</p> 
 <p>CLASSIC Jumbo 21 x 242 mm, L.: 420 / 480 / 600 cm, geriffelt / genutet</p> <p>lfdm. 26.59 m² 109.88</p> 	 <p>CLASSIC Jumbo 21 x 242 mm, L.: 420 / 480 / 600 cm, geriffelt / genutet</p> <p>lfdm. 28.19 m² 116.49</p> 



CLASSIC Varia – in Form und Farbe

Wir haben unsere fein geriffelte CLASSIC Terrassendielen weiterentwickelt: In dieser klassischen Variante fließen profilierte und nicht profilierte Oberflächen harmonisch ineinander, begleitet von natürlichen Farbschattierungen, die bis an die Ränder ausstrahlen. Die randlose Dielenform eignet sich hervorragend für Flächen mit abwechslungsreichem Charakter.

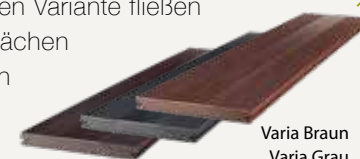

CLASSIC Varia
21 x 195 mm,
L.: 420 / 480 / 600 cm,
einseitig, teilgeriffelt mit Farbverlauf

lfdm. **23.69**
m² 121.49



SIGNUM – natursigniert

Die megawood® SIGNUM Terrassendielen sind „natursigniert“. Neben der strukturiert gehobelten Oberseite zeigt jede Terrassendiele eine einzigartige feingezeichnete Maserung. Zusätzlich versehen wir die Oberfläche mit einer Politur als Erstschutz für den Transport, die Verlegung und die ersten Wochen der Benutzung. Diese Politur trägt sich mit der Zeit ab und die Diele entwickelt ihre eigene, natürliche Patina durch Bewitterungseinflüsse. Auf diese Weise entsteht ein edles und hochwertiges Produkt. Die schmalen Fugen sorgen für ein harmonisches Terrassenbild.

 <p>SIGNUM 21 x 145 mm, L.: 360 / 420 / 480 / 540 / 600 cm, einseitig, oszillierend gehobelt, polierte Oberfläche, 5 mm Fuge</p> <p>lfdm. 16.59 m² 114.31</p> 	 <p>SIGNUM Jumbo 21 x 242 mm, L.: 360 / 420 / 480 / 540 / 600 cm, einseitig, oszillierend gehobelt, polierte Oberfläche, 5 mm Fuge</p> <p>lfdm. 31.19 m² 128.88</p> 
------------------------------------------------------------------------------------------------------------------------------------------------------------------------------------------------------------------------------------------------------------------------------------------------------------------------------------------------------------------------------------	---------------------------------------------------------------------------------------------------------------------------------------------------------------------------------------------------------------------------------------------------------------------------------------------------------------------------------------------------------------------------------------------



PREMIUM Jumbo Terrassendiele, Lavabraun, geschlossene Fuge

PREMIUM / PREMIUM PLUS – natürlich gehobelte Oberfläche

Einzigartig wie die Natur selbst: die individuell gehobelten Dielenoberflächen unserer megawood® PREMIUM Terrassendielen. In einem patentierten Hobelverfahren erhalten sie ihre lebendige Struktur – das macht unser Produkt unverwechselbar. Entdecken Sie diese besondere Oberflächenstruktur im Spiel des Lichtes.

 PREMIUM 21 x 145 mm, L.: 420 / 480 / 600 cm, oszillierend gehobelte Oberseite ifdm. 15.99 m ² 110.28	 PREMIUM PLUS 21 x 145 mm, L.: 420 / 480 / 600 cm, oszillierend gehobelte Oberseite ifdm. 17.69 m ² 122.00
 PREMIUM Jumbo 21 x 242 mm, L.: 420 / 480 / 600 cm, oszillierend gehobelte Oberseite ifdm. 29.99 m ² 123.93	 PREMIUM PLUS Jumbo 21 x 242 mm, L.: 420 / 480 / 600 cm, oszillierend gehobelte Oberseite ifdm. 32.89 m ² 135.91

Unterkonstruktion, Befestigungsmaterial und andere wichtige Zubehörteile entnehmen Sie bitte dem megawood®-Magazin oder den Bauplänen.

Allgemeine bauaufsichtliche Zulassung (abZ)

Für die DYNUM 25 x 293 mm (Cardamom & Nigella) und die PREMIUM Jumbo (Nussbraun & Basaltgrau) wurde die allgemeine bauaufsichtliche Zulassung vergeben, die ohne Einschränkung praktikabel am Bau verwendet werden kann.



Weitere wichtige Hinweise finden Sie auf unserer Homepage unter: www.megawood.com/abz

DYNUM – unverwüstlich schön

Dynamisch verwehte Dünen der Sahara haben uns zu einer Diele mit unverwechselbarer Optik inspiriert. Lassen Sie sich von der DYNUM Terrassendiele auf Ihrer Terrasse begeistern und erleben Sie bei unterschiedlichem Lichteinfall die faszinierende Ausstrahlung. Für Ihren schönsten Platz im Garten sowie für Projekte in Hotels, in Biergärten oder in Kindergärten ist DYNUM die richtige Wahl. Der homogene, durchgefärbte Holzwerkstoff ohne zusätzliche Kunststoffschicht hält höchsten Beanspruchungen stand und ist besonders strapazierfähig.

 DYNUM 21 x 242 mm, L.: 420 / 480 / 600 cm, einseitig, oszillierend gebürstet, poliert, 5 mm Fuge ifdm. 36.69 m ² 164.00	 DYNUM 25 x 293 mm, L.: 420 / 480 / 600 cm, einseitig, oszillierend gebürstet, poliert, 5 mm Fuge ifdm. 52.59 m ² 179.49
------------------------------------------------------------------------------------------------------------------------------------------------------------------------	------------------------------------------------------------------------------------------------------------------------------------------------------------------------



DYNUM Terrassendiele, Nigella, offene Fuge 5 mm

DELTA – Nachhaltigkeit ohne Gefälle

Unsere „grünste“ Terrassendiele DELTA ist das erste megawood® Produkt mit GFK- Recyclingwerkstoff aus Windkraft-Rotorblättern. Sie erfüllt damit Ihren Anspruch an eine ökologische Kreislaufwirtschaft nach der Cradle to Cradle®-Philosophie, da bei ihrer Produktion keine neuen Rohstoffe verbraucht werden. Die querstrukturierte Oberfläche ermöglicht eine waagerechte Verlegung – wasserableitend, ganz ohne Gefälle. Die Terrassendiele DELTA bietet ein modernes Farbspektrum.

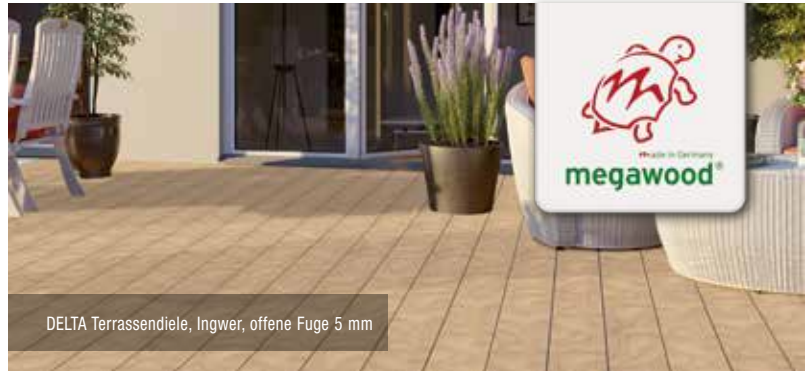

DELTA Terrassendiele, Ingwer, offene Fuge 5 mm

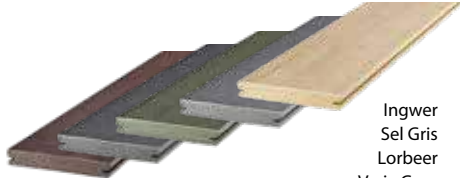

Ingwer
Sel Gris
Lorbeer
Varia Grau
Varia Schokoschwarz

DELTA*

21 x 145 mm,
L.: 420 / 480 / 600 cm,
einseitig mattiert-strukturiert,
5 mm Fuge

lfdm. **17.19**
m² 118.55



Lichtsystem

Setzen Sie mit megawood® megalite stimmungsvolle Lichtakzente. Sprechen Sie uns an, wir beraten Sie gerne!

LED-Linear-Leuchten und -Spots



Konstruktionsbalken
80 x 60 mm,
L.: 400 cm

lfdm. **15.99**



Konstruktionsbalken
40 x 60 mm,
L.: 360 cm

lfdm. **11.39**



UK-Befest. Schrauben
7,5 x 92 mm
7,5 x 132 mm
inkl. Bit und Bohrer
50 Stk./Paket

Pak. **61.49** (92 mm)
Pak. **64.99** (132 mm)



Verbindungsschuh
Grau, 28 x 76 mm,
für UK 40 x 60 mm,
L.: 360 cm

lfdm. **6.59**



Sicherungsband
auf Rolle,
L.: 100 cm

Rolle **22.19**



Lüftungsgitter
V2A gebürstet,
105 x 21 mm,
L.: 200 cm

lfdm. **51.99**



Hausanschlussprofil
21 / 25 mm
silber/bronze/anthrazit
L.: 400 cm

lfdm. ab **12.99**

Weitere wichtige Zubehörteile finden Sie unter: www.megawood.com



Rastklammer
V2A, einteilig, Schwarz
50 Stück/Paket
inkl. 17 Schrauben

Pak. **55.29**



Rastklammer-Rand
V2A, einteilig, Schwarz
25 Stück/Paket

Pak. **27.99**



Zammer
Montagehilfe für
einteilige Rastklammer

Stk. **24.59**



Clip schwarz
inkl. Schrauben und Bit
V2A geschwärzt,
50 Stück/Paket

Pak. **42.89**



Randclip
inkl. Schrauben und Bit
V2A geschwärzt,
25 Stück/Paket

Pak. **21.99**



Gummipad
100 x 60 mm

3 mm **0.89** Stk.
10 mm **1.09** Stk.
20 mm **1.19** Stk.



Scheuerpulver
Pack: 2000 g
Zur kraftvollen
Reinigung von
megawood®
Terrassendecks

Stk. **17.69**

Schrubber und Stiel auf Anfrage

VARIO FIX – das Deck aufgebaut

- schwimmende Verlegung dank Betonfüllung möglich
- geeignet für Dachterrassen
- Spannweiten von bis zu 1.000 mm sind mit VARIO FIX & dem Konstruktionsbalken 80 x 60 mm problemlos möglich
- Neigungsausgleich bis zu 10% realisierbar
- stufenlose Verstellbarkeit
- einfache Handhabung
- Kompatibel mit Konstruktionsbalken 40 x 60 mm



VARIO FIX I (40 - 143)
Schwarz,
70 x 295 x 148 mm,
mit Aufnahme für
UK 40 x 60 mm und
UK 80 x 60 mm

Stk. **9.49**

VARIO FIX II (44 - 242)
Schwarz,
70 x 295 x 148 mm,
mit Aufnahme für
UK 40 x 60 mm und
UK 80 x 60 mm

Stk. **11.79**



Den ausführlichen Bauplan für VARIO FIX finden sie unter: www.megawood.com

bewegliche Aufnahme durch Kugelkopf

Achsabstand max. 1.000 mm



terrafina massiv glatt



Besuchen Sie auch den
Online-Terrassenplaner
auf www.terrafina.de

terrafina® Bodendielen-systeme – Die Diele mit dem Barfußfeeling

**massiv
glatt**



**massiv
Schiffsdeck**



**massiv XL
glatt gebürstet**



**massiv XL
fein**

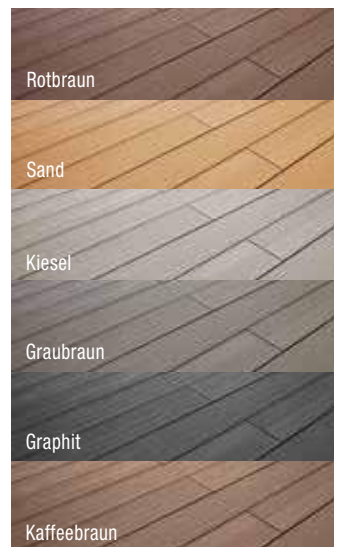
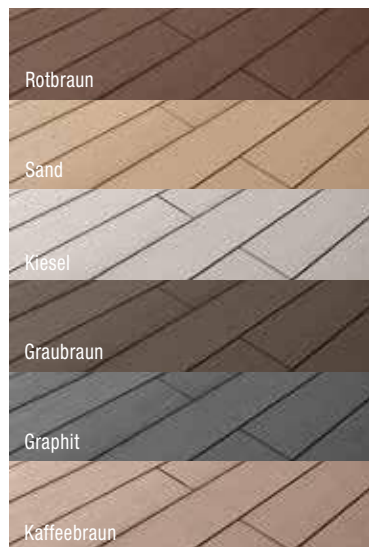
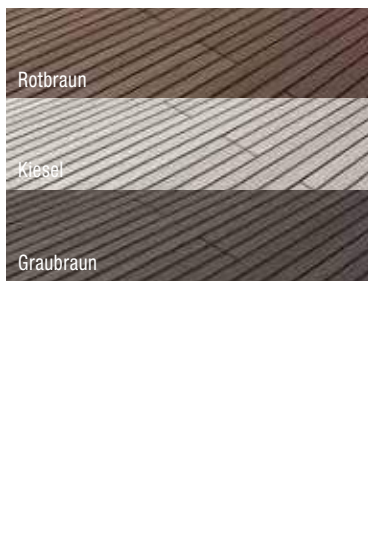
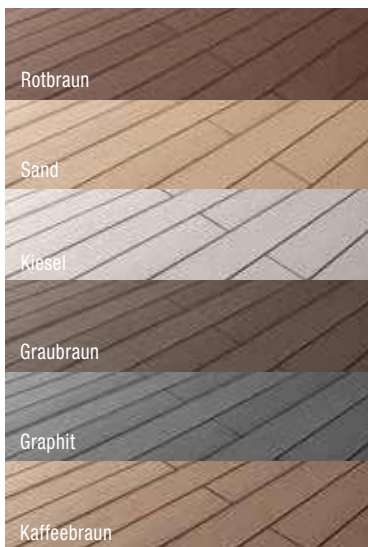
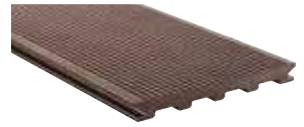

ca. 146 x 21 mm,
Länge ca. 400 / 450 / 500 /
550 / 600 cm

lfdm. **17.75**
m² 121.76

ca. 146 x 21 mm,
Länge ca. 400 / 500 / 600 cm

lfdm. **17.75**
m² 121.76

ca. 196 x 21 mm,
Länge ca. 400 / 500 cm

lfdm. **22.00**
m² 112.25

ca. 196 x 21 mm,
Länge ca. 400 / 500 cm

lfdm. **22.00**
m² 112.25

terrafina® Montage-System

Montage, die begeistert

- leichte und zeitsparende Montage
- Klick- & Klemmsystem mit einheitlichem Fugenbild
- verdeckte Befestigungstechnik
- einfach zu bearbeiten wie Holz

Qualität, die überzeugt

- pflegeleichter als Holz
- hohe Farbechtheit
- kein Streichen und Ölen notwendig
- sehr rutschfest im nassen und trockenen Zustand
- riss- und splitterfrei
- witterungs- und temperaturbeständig

Der Natur zu Liebe

- PEFC zertifiziert
- umweltfreundlich – ohne Tropenholz
- 100% recyclebarer Werkstoff



terrafina® lounge, mit Lüftungs- und Entwässerungsprofil

LIGNODUR terrafina® ist ein hochwertiges Verlegesystem, das viele technische Lösungen für Spezialanwendungen bietet. Ein wesentlicher Vorteil liegt in dem schraubenlosen Klick- und Klemmsystem. Dies ermöglicht eine zeitsparende und leichte Montage. Der terrafina® Montageclip garantiert ein schmales, einheitliches Fugenbild und verleiht Ihrer Terrasse eine hochwertige Anmutung. Ein weiteres Highlight ist der terrafina® Revisionsclip. Mit seiner Hilfe können Teilbereiche der Fläche schnell und einfach geöffnet werden.

Zubehör



Alu-UK 80 x 80 mm
Länge 173,2 / 294,5 /
600 cm



Alu-UK 160 x 80 mm,
Länge 294,5 / 600 cm



Alu-UK 80 x 35 mm,
Länge 173,2 / 600 cm



Alu-UK 160 x 35 mm,
Länge 173,2 / 600 cm



Alu-UK 55 x 17 mm,
Länge 400 cm



WPC-UK 80 x 35 mm,
Länge 400 / 600 cm



WPC-UK 60 x 17 mm,
Länge 400 cm



Abschlussblende
Alu-UK

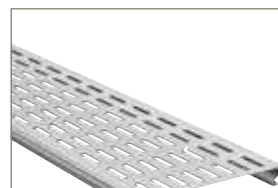

Lüftungs- und
Entwässerungsprofil



Revisionsclip
(zur Ausbildung von
Revisionsöffnungen)



terrafina® lounge im Farbton Java



Besuchen Sie auch den
Online-Terrassenplaner
auf www.terrafina.de

Havanna

Nero

Java

Die Bodendiele der Extraklasse – von der Natur inspiriert

LIGNODUR terrafina® lounge steht für exklusives Design und hohe Funktionalität. Aufgrund des speziell entwickelten Produktionsverfahrens verfügt die Bodendiele über eine besondere Oberfläche, die durch ihre dezente Maserung und matte Optik überzeugt.

Die vollständige Ummantelung mit dem neuen Werkstoff LIGNOGUARD garantiert eine hohe Fleckenresistenz und einen geringen Pflegeaufwand. LIGNODUR terrafina® lounge ist hervorragend geeignet für den Einsatz auf überdachten oder teilüberdachten Terrassen.



Macchiato

Stone



terrafina® lounge im Farbton Java

terrafina® lounge

In den Farben Havanna,
Nero, Java, Macchiato, Stone

ca. 146 x 21 mm,
Länge ca. 400 / 500 / 600 cm

Ifdm. **18.70**
m² 128.09

terrafina® lounge XL

In den Farben Havanna,
Nero, Java, Macchiato, Stone

ca. 196 x 21 mm,
Länge ca. 400 / 500 cm

Ifdm. **27.50**
m² 140.30



terrAfina® lounge SUPERSIZE im Farbton Java

Design in einer neuen Dimension – SUPERSIZE

terrAfina® lounge steht für exklusives Design und hohe Funktionalität. Mit der neuen Produktlinie SUPERSIZE verbindet terrAfina® lounge die ästhetische Optik von Holzoberflächen mit dem beliebten Format von Fliesen. Die vollständige Ummantelung mit dem Werkstoff LIGNOGUARD garantiert eine hohe Fleckenresistenz und einen geringen Pflegeaufwand. terrAfina® lounge SUPERSIZE ist hervorragend geeignet für den Einsatz auf überdachten und teil überdachten Terrassen.



terrAfina® lounge SUPERSIZE
In den Farben Havanna,
Nero, Java, Macchiato, Stone

ca. 396 mm breit + 4 mm Fuge,
21 mm hoch, Länge 80 / 120 cm

lfdm. **53.70**
m² 135.60

Sonderlängen auf Anfrage möglich.



terrAfina® lounge SUPERSIZE im Farbton Java



terrAfina® lounge SUPERSIZE im Farbton Java

Die perfekte Verbindung aus Technologie & Natur

Twinson Terrassendielen bestehen aus Holz und PVC und vereinen die Vorteile beider Materialien in einem innovativen Werkstoff: das natürliche Aussehen und warme Gefühl von Holz und die Strapazierfähigkeit und Langlebigkeit von PVC.

Nachhaltig und ressourcenschonend

Für unsere Produkte wird ausschließlich Holz aus PEFC-zertifizierten, nachhaltig bewirtschafteten Wäldern verwendet. Alle Dielen sind zu 100 % recyclingfähig und besitzen einen Ökokern, dessen Kunststoffanteil komplett aus recyceltem PVC besteht.



Character Massive ist Ihre Diele, wenn Sie für die Gestaltung Ihrer Pool- oder Beetumrandungen, Ihrer Gartenwege oder Ihrer ausgefallenen geschnittenen Terrasse nach einem widerstandsfähigen, langlebigen und pflegeleichten Produkt suchen, das sich so einfach zuschneiden lässt wie Holz.



Character Massive, Flussteingrau



Character Massive, Haselnussbraun

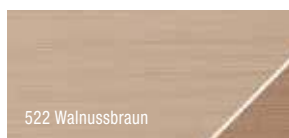
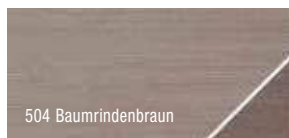
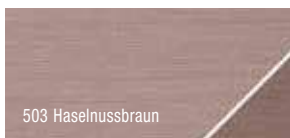
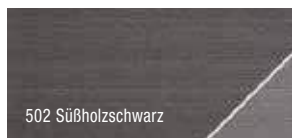

- robuste Massivdielen aus Holz-Kunststoffverbundmaterial
- Produktion ausschließlich in Europa
- Langzeitgarantie
- splitter- und spaltfrei
- beständig gegen Insekten
- sehr rutschfest, auch bei Nässe
- zu 100 % wiederverwertbar
- Zinn-Cadmium-frei / bleifrei
- besonders für niedrige Aufbauhöhen (ab 3,6 cm)
- Brandschutzzertifiziertes System für Dachterrassen. Widerstandsfähig gegen Flugfeuer und strahlende Wärme Klasse B_{roof} (t1) gemäß DIN EN 13501-5:2016



Character Massive – die Kompakt-Diele

Oberfläche in natürlicher Holzoptik und -haptik, 140 x 20 mm, glatt, strukturiert und fein geriffelt. Geringer Fugenabstand von 3,5 mm (Twinson Click) und 4,5 mm (Standard-Unterkonstruktion). Längen: 400 / 500 / 600 cm.

lfdm. **19.70**
m² 140.72



Majestic Massive Pro, Eiche Antikbraun



Majestic Massive Pro

Die zusätzlich aufgebrachte Polymerbeschichtung macht die Oberfläche extrem unempfindlich gegen Flecken, kratzfest und damit absolut pflegeleicht. So ist die Reinigung besonders einfach und die Ausdehnung des Materials äußerst gering.

Majestic Massive Pro – mit 360° Kunststoffmantel

140 x 20 mm, strukturiert in Holzoptik und geriffelt. Geringer Fugenabstand von 3,5 mm (Twinson Click) und 4,5 mm (Standard-Unterkonstruktion). Längen: 400 / 500 / 600 cm.



Ifdm. **23.25**
m² 166.07

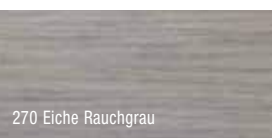

270 Eiche Rauchgrau

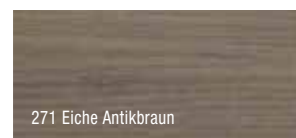

271 Eiche Antikbraun

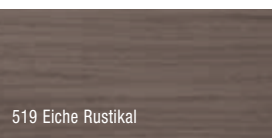

519 Eiche Rustikal

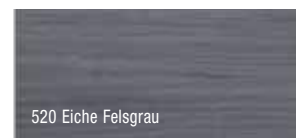

520 Eiche Felsgrau

Neue schraubenlose Unterkonstruktion Twinson Click

Mit seiner einzigartigen schraubenlosen Technologie spart das modulare Twinson Click-Konzept Zeit: Die Terrasse kann bis zu 2,5 x schneller montiert werden als eine herkömmliche Terrasse aus Holz mit Schrauben. Dieses innovative Klick-System bietet maximale Flexibilität bei der Montage. Die Terrassenkonstruktion selbst kann ohne eine einzige Schraube zusammengesetzt werden, und Twinson Click passt sich problemlos an jede Terrassenform bzw. jedes Design an.

Bitte beachten Sie die Installationsanleitungen und Reinigungshinweise auf www.deceuninck.de/terrassen



Majestic Massive Pro, Eiche Rauchgrau



Alu-Trägerprofil
freitragend zur schwimmenden Verlegung

50 x 50 mm Ifdm. **15.85**
50 x 30 mm Ifdm. **13.55**



Start-/Endclip
für Aluprofil 50 x 50 mm oder 30 x 50 mm, 20 Stück/Pak.

für 50 x 50 Profil Pak. **37.55**
für 30 x 50 Profil Pak. **37.50**



Drehbarer Montageclip
mit integrierter Verschiebesicherung, 100 Stück/Pak.

Pak. **112.80**



Flexibler Eckverbinder
für Aluprofil 50 x 50 mm oder 30 x 50 mm, 10 Stück/Pak.

für 50 x 50 Profil Pak. **75.20**
für 30 x 50 Profil Pak. **63.94**



Höhenverstellbarer Drehfuß
45 – 65 mm oder 65 – 105 mm, 5 Stück/Pak.

45 – 65 mm Pak. **22.45**
65 – 105 mm Pak. **27.30**



Dreieckige Grundplatte
Montage in unterschiedlichen Winkeln möglich, 20 Stück/Pak.

Pak. **33.85**



Gummiunterlage
für Dachterrassen, 8 mm, 12 Stück/Pak.

Pak. **22.65**

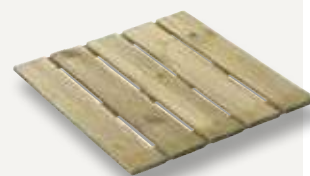

Nadelholz-Fliese

Kiefer/Fichte, kesseldruckimprägniert, strukturgehobelt, ca. 50 x 50 cm, ca. 3,2 cm stark.

(80 ZL 887501)

Fliese **4.99**
m² 19.96



Akazienholz-Fliese

Geölt, natur, 12-Latten auf Kunststoffgitter, ca. 2,2 cm stark. Ca. 30 x 30 cm. **Abgabe nur im 6er-Pack. Nicht ständig im Programm.**

(ZL 889110)

Fliese **3.49**
m² 38.78



Akazienholz-Fliese Anthrazit

Geölt, Anthrazit, 12-Latten auf Kunststoffgitter, ca. 2,2 cm stark. Ca. 30 x 30 cm. **Abgabe nur im 6er-Pack. Nicht ständig im Programm.**

(ZL 889121)

Fliese **4.49**
m² 49.89

* Alle mit „Kombi-System“ gekennzeichneten Fliesen sind miteinander kombinierbar.

**Info**

Durch ein Steck-Verbindungssystem können die Fliesen fest miteinander verbunden werden. Diese Konstruktion lässt Wasser ungehindert abfließen. Die Fliese ist auf jedem festen und ebenen Untergrund zu verlegen. Einsetzbar auf Balkonen und Terrassen.



Kombi-System*

Kombi-System*

Coextrusion (Schutzmantel)
**WPC-Fliese „Simply“**

Deckleisten aus Holz-Kunststoff-Gemisch, auf Kunststoffgitter, ca. 2,2 cm stark, ca. 30 x 30 cm. In Dunkelbraun. **Abgabe nur im 6er-Pack. Nicht ständig im Programm.**

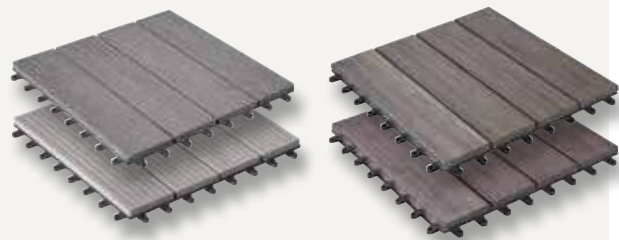
(ZL 887600)

Fliese **4.49**
m² 49.89**WPC-Fliese**

Deckleisten aus Holz-Kunststoff-Gemisch, auf Kunststoffgitter, ca. 2,2 cm stark, ca. 30 x 30 cm. In Anthrazit, Hellgrau, Bicolor-Grau oder Bicolor-Walnuß. **Abgabe nur im 6er-Pack. Nicht ständig im Programm.**

Anthrazit (ZL 887498)

Hellgrau (ZL 887602)

Fliese **4.99**
m² 55.44

Bicolor-Grau (ZL 889100)

Bicolor-Walnuß (ZL 889099)

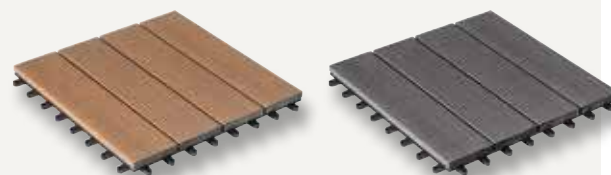
Fliese **4.99**
m² 55.44**WPC-Fliese**

Deckleisten aus Holz-Kunststoff-Gemisch, mit coextrudierter (profilummantelter) Oberfläche, glatt, gebürstet. Auf Kunststoffgitter, schwarz, ca. 2,2 cm stark. Ca. 30 x 30 cm. Farbton Bangkirai oder Anthrazitmix. **Abgabe nur im 6er-Pack. Nicht ständig im Programm.**

Bangkirai (ZL 887990)

Anthrazitmix (ZL 887991)

Fliese **5.99**
m² 66.56

* Alle mit „Kombi-System“ gekennzeichneten Fliesen sind miteinander kombinierbar.

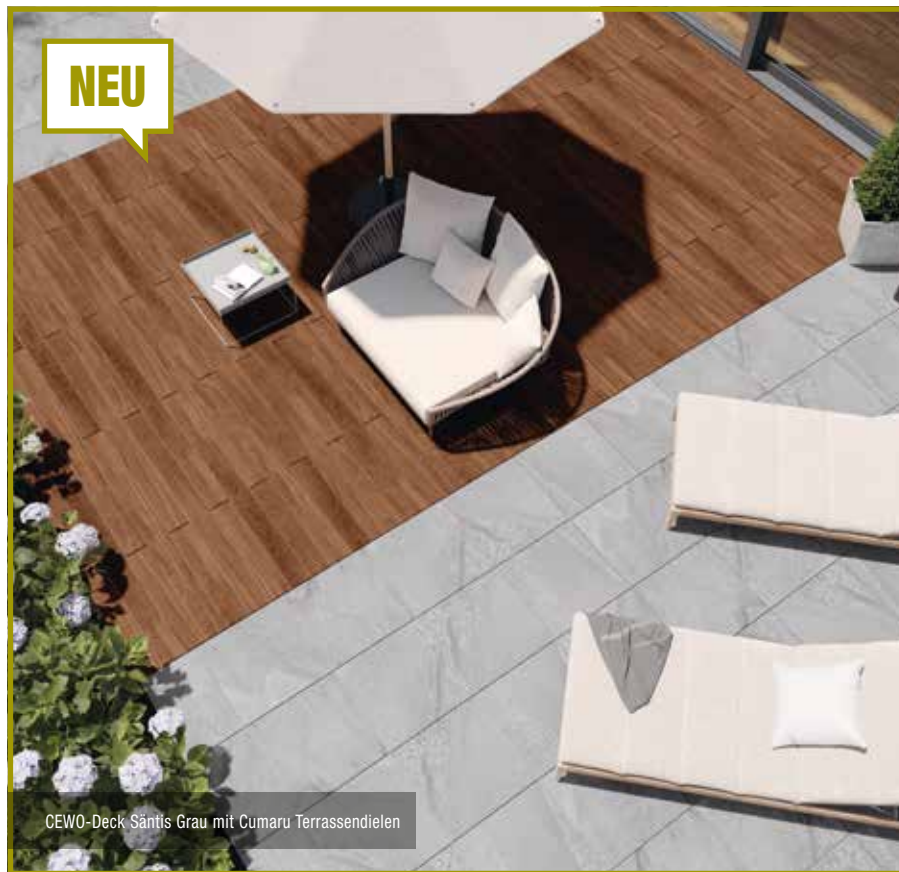

CEWO-DECK

Die Terrassengestaltung wird immer individueller und spiegelt die eigenen Vorlieben wieder. Dabei ist der Materialmix ein beliebtes Stilmittel und sorgt für einen modernen Eindruck in Ihrem Garten. Sie möchten Holz unter Ihrer Sitzgruppe, aber den Grill auf keramischen Terrassenplatten stehen haben? Kein Problem: Mit der Aluminiumunterkonstruktion können Holz und Terrassenplatten in einer Fläche kombiniert werden.

- durchgefärbtes Feinsteinzeug
- UV- und frostbeständig
- beständig gegen Streusalz und Säuren
- hohe Rutschhemmung (R11/B)
- ausgeprägtes Farbspiel für eine ansprechende Optik
- reinigungsfreundlich
- hohe Bruchlast
- Montage auf Plattenlager, Stelzfüßen oder Aluminiumunterkonstruktion





CEWO-Deck Mont Blanc Grau mit Thermoholz-Esche Terrassendielen

Zubehör Plattenlager Zubehör Alu-UK



Plattenlager
10 x 120 mm

(BE 66533900)

Stk. **1.99**



Unterkonstruktion
50 x 50 x 4000 mm

(BE 64648600)

Stk. **99.60**



Längsverbinder
20 x 100 mm,
10 Stück/Paket

(BE 66533100)

Pak. **22.90**



Konstruktionsverbinder
20 x 38 x 38 mm,
25 Stück/Paket

(BE 66533200)

Pak. **44.90**



Eckverbinder
20 x 32 x 32 mm,
25 Stück/Paket

(BE 66535600)

Pak. **49.90**



UK-Gelenkverbinder
50 x 50 x 60 mm,
2 Stück/Paket

(BE 66535700)

Pak. **29.90**



Kreuzfugen-Clip
29 x 40 x 40 mm,
25 Stück/Paket

(BE 66534900)

Pak. **7.90**

Zubehör Alu-UK



Rand-Clip
29 x 40 x 40 mm,
25 Stück/Paket

(BE 66535000)

Pak. **7.90**



Entkopplungsstreifen Alu-UK
2 x 50 x 75 mm,
30 Stück/Paket

(BE 66533300)

Pak. **6.95**



Randabschlussprofil schwarz
25 x 72 x 4000 mm

(BE 64649900)

Stk. **35.80**

Zubehör Drainagerinne



Drainagerinne
21 x 140 x 4000 mm

(BE 66534000)

Stk. **249.90**



Drainagerinne-Clip
2 Stück/Paket

(BE 66534100)

Pak. **21.90**



Drainagerinne Basisplatte
20 x 144 x 2400 mm

(BE 66535100)

Stk. **74.90**

Zubehör Stelzfüße mit Steinplatten-Adapter



Stelzlager
30 - 53 mm

(BE 66533400)

Stk. **4.95**



Stelzlager
53 - 82 mm

(BE 66533500)

Stk. **6.95**



Stelzlager
70 - 117 mm

(BE 66533600)

Stk. **7.95**



Stelzlager
74 - 168 mm

(BE 66533700)

Stk. **8.95**



Nivellierfuß
0,5 - 10 %

(BE 66533800)

Stk. **5.95**



Randabschlussprofil oben
37 x 215 x 2000 mm

(BE 66534200)

Stk. **149.90**



Randabschlussprofil unten
23 x 240 x 2000 mm

(BE 66534300)

Stk. **159.90**

Zubehör Stelzfüße



YouTube

Verlegung von Dielen mit Terraflex
auf einer Alu-Unterkonstruktion

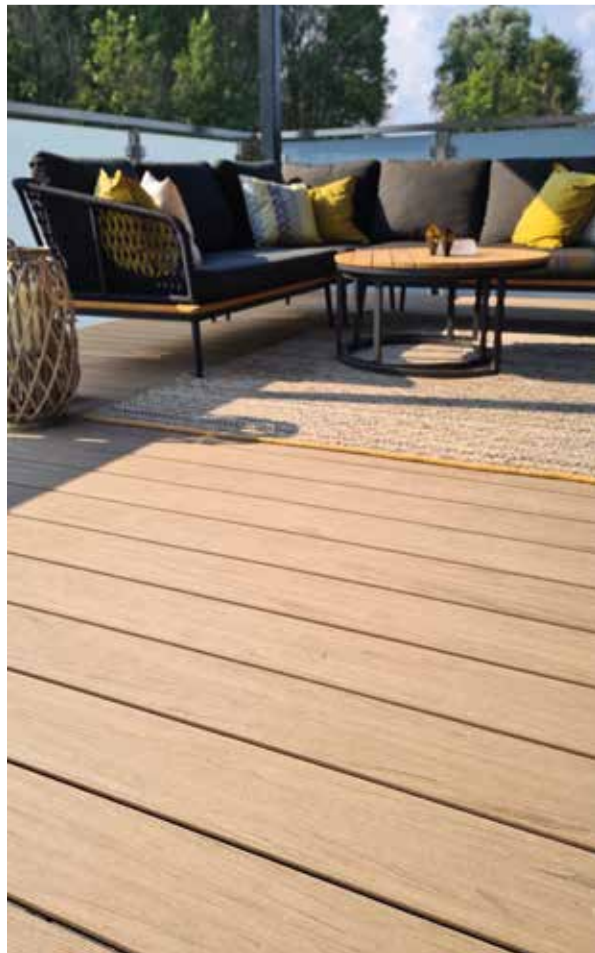

Befestigung von Terrassendielen

Die optimal aufeinander abgestimmten Produkte aus dem Terracon®-Terrassensystem bieten fachgerechte Lösungen für die unterschiedlichsten Aufbausituationen. Alle Befestigungsmittel sorgen für ein gleichmäßiges Verlegebild und garantieren den konstruktiven Holzschutz durch die Unterlüftung der Dielen. Die CLIP-Schienen mit Schraubkanal reduzieren beim Verschrauben von Terrassenflächen die Montagezeit der Beläge bis zu 30 % gegenüber herkömmlichen Aluminium-Schienen.

- gleichmäßiges Verlegebild
- konstruktiver Holzschutz durch Unterlüftung der Dielen
- optimale Lösungen für unterschiedliche Dielen und Aufbausituationen



Terrassenlager-Clip
Höhenverstellbarkeit 25-225 mm,
gleicht Gefälle des Untergrundes
bis zu 8 % aus

Stk. ab **6.49**



TWIXT-/BIG-Isostep
schnelle Verlegung durch Schraub-
kanal. Ideal für große Spannweiten.
Dauerhafte Unterkonstruktion,
Länge: 4000 mm

Stk. ab **33.99**



SMART-Isostep
schnelle Verlegung durch
Schraubkanal. Der Problemlöser
für flache Aufbauten, Aufbauhöhe
nur 23 mm, Länge: 3600 mm

Stk. ab **32.99**



Terraflex
unsichtbare, schnelle Dielen-
montage für Dielen mit Nut
30 Stk./Paket

Pak. ab **24.99**



Clipper
unsichtbare Befestigung
für Dielen ohne Nut,
20 Stk./Paket

Pak. ab **28.99**



Terrafix
Distanzhalter für die sichtbare
Dielenverschraubung,
50 Stk./Paket

Pak. ab **15.49**



Isopad
Verhinderung von Staunässe,
Trittschall, 90 x 60 mm in den
Stärken 3 mm, 8 mm, 20 mm,
24 Stk./Paket

Pak. ab **10.99**



Drainage- und Belüftungsprofil
Schutz vor Spritz- und Regen-
wasser, Unterlüftung des
Terrassendecks,
Längen: 1900 und 3000 mm

Stk. ab **119.00**



YouTube

Verlegung von keramischen Platten auf einer Alu-Unterkonstruktion

Verlegung von Terrassenplatten

Durch einen schnellen Aufbau der Terrasse mit höhenverstellbaren, patentierten Terrassenlagern und statisch belastbaren Alu-Schienen mit Schraubkanal ist ein zeit- und arbeitsaufwendiger Unterbau aus Schotter und Kies nicht nötig.

- ein Setzen einzelner Platten ist nicht möglich
- absolut ebenes und gleichmäßiges Verlegebild ohne Erhebungen und Stolperkanten
- Platten sind seitlich fixiert und können nicht verrutschen
- dauerhaft maßgenaue Fugen über die komplette Fläche



Ein System für ALLE Beläge!



M-Fix / M-Fix SMART sorgt für ein gleichmäßiges Fugenbild (3mm) und eine gedämmte, rutschfeste Auflage, 30 Stk./Paket

Pak. ab **41.99**



S-Fix / S-Fix SMART seitliche Fixierung bei der Verlegung auf Isostep. Dauerhaft gleichmäßiges Fugenbild, 10 Stk./Paket

Pak. ab **36.99**



Wand-Fix für die Fixierung der letzten Platten an der Stirnseite der Unterkonstruktion, 50 Stk./Paket

Pak. ab **59.99**



Variable Seitenverkleidung Aluminium strukturgepulvert, gleicht Bodenunebenheiten aus. Höhe 69-113 mm & 105-149 mm, Längen: 1900 mm und 2990 mm

Stk. ab **169.00**





Foto: iStock/Getty Images Plus/proresampre

Multifunktionelles Verlegesystem – Eurotec Stone-System

Zahlreiche Möglichkeiten! Für alle gängigen Terrassenbeläge geeignet. Mit dem multifunktionellen Verlegesystem Stone-System von Eurotec reduziert sich der Aufwand für die Konstruktion einer Terrasse auf ein Minimum. Besonders praktisch ist, dass verschiedene Terrassenbeläge mit diesem System kombinierbar sind. Sie benötigen lediglich einen tragfähigen Untergrund, das Stone-System von Eurotec sowie die gewünschten Terrassenbeläge.

- besonders wirtschaftlich
- zeitsparende und unkomplizierte Montage
- Kombinationen aus Steinplatten mit z. B. Holz- oder WPC-Dielen möglich
- exaktes Fugenbild
- langlebig
- hohe, geprüfte Tragfähigkeit



Foto: iStock/Getty Images Plus/monkeybusinessimages

 YouTube

Für weitere Informationen zu dem Stone-System schauen Sie sich das Anwendungsvideo an.





Eurotec Verstellfüße BASE-Line

- einfache und schnelle Montage
- stufenlose Höhenjustierung
- beständig gegen Witterung, UV-Belastung, Insekten und Fäulnis
- geeignet für Unterkonstruktionen aus Aluminium und Holz
- vier unterschiedliche Größen erhältlich
- kombinierbar mit den BASE-Adaptern L, 32, 40 und 60
- Aufbauhöhen von 25 - 210 mm
- Tragfähigkeit von bis zu 2,2 kN/Fuß



Komplettiert wird die Verstellfuß-Serie BASE durch vier verschiedene Adapter-Typen: BASE-Adapter L – für klassische Holzunterkonstruktionen oder moderne Aluminiumunterkonstruktionen (ist standardmäßig im Lieferumfang der Verstellfüße BASE enthalten). BASE-Adapter 32/40/60 – zum zeitsparenden Einklicken der Eurotec Aluminiumprofile.



1	BASE 1	Aufbauhöhe 25 - 40 mm	(Art. 100000)	50 Stk.
2	BASE 2	Aufbauhöhe 35 - 60 mm	(Art. 100001)	50 Stk.
3	BASE 3	Aufbauhöhe 60 - 110 mm	(Art. 100002)	30 Stk.
4	BASE 4	Aufbauhöhe 110 - 210 mm	(Art. 100003)	20 Stk.
5	BASE-Adapter 32	Für Aluminiumprofile mit Click-System	(Art. 100004)	10 Stk.
6	BASE-Adapter 40	Für Aluminiumprofile mit Click-System	(Art. 100005)	10 Stk.
7	BASE-Adapter 60	Für Aluminiumprofile mit Click-System	(Art. 100006)	10 Stk.

Preise auf Anfrage.

Eurotec Verstellfüße Profi-Line mit Baukasten-System

Innovativ, universell, flexibel und anwenderfreundlich! Die Profi-Line Verstellfuß-Serie besteht aus sechs unterschiedlich hohen Verstellfüßen, welche durch Erweiterungsringe und Erweiterungsplatten in der Aufbauhöhe verändert werden können.



1	PRO XXS	Aufbauhöhe 10 - 15 mm	(Art. 954020)	50 Stk.
2	Erweiterungsplatte XXS	Aufbauhöhe 5 mm	(Art. 954021)	50 Stk.
3	PRO XS	Aufbauhöhe 22 - 30 mm	(Art. 954061)	20 Stk.
4	PRO S	Aufbauhöhe 30 - 53 mm	(Art. 946070)	10 Stk.
5	PRO M	Aufbauhöhe 53 - 82 mm	(Art. 946071)	10 Stk.
6	PRO L	Aufbauhöhe 70 - 117 mm	(Art. 946072)	10 Stk.
7	PRO XL	Aufbauhöhe 74 - 168 mm	(Art. 946079)	10 Stk.
8	Erweiterungsring + 4	Aufbauhöhe 40 mm	(Art. 946074)	10 Stk.
9	Erweiterungsring + 10	Aufbauhöhe 100 mm	(Art. 946073)	10 Stk.
10	L-Adapter	für Aluminium- oder Holzprofile	(Art. 946075)	10 Stk.
11	Stein-Adapter	für Steinplatten, 8 x 14 x 4 mm (Fugensteg)	(Art. 946078)	10 Stk.
12	Click-Adapter 40	für Aluminiumprofile mit Click-System	(Art. 946076)	10 Stk.
13	Click-Adapter 60	für Aluminiumprofile mit Click-System	(Art. 946077)	10 Stk.

- flexible Einsatzmöglichkeiten durch ein Baukastensystem bestehend aus sechs unterschiedlich hohen Grundfüßen, zwei Ringen zur Erweiterung der Höhe und vier Adaptern:
 - L-Adapter für Unterkonstruktionen aus Aluminium und Holz
 - Click-Adapter 40 für Alu-Systemprofil Eveco
 - Click-Adapter 60 für Alu-Systemprofil EVO/EVO Slim und Terrassen-Tragprofil HKP
 - Stein-Adapter zum Verlegen von Bodenplatten
- Grundaufbauhöhen von 10 - 168 mm
- weitere Höhen durch Erweiterungsringe sowie Erweiterungsplatte möglich
- hohe Tragfähigkeiten von bis zu 8,0 kN/Fuß

Preise auf Anfrage.



Aluminium-Systemprofile EVO

Die Aluminium-Systemprofile EVO sind eine der Alternativen zur Terrassenunterkonstruktion aus Holz.

- im Gegensatz zu Holzunterkonstruktionen sind die Profile formstabil und gerade
- klimabedingte Verwerfungen, Risse usw., wie sie beim Baustoff Holz naturgemäß auftreten, entfallen
- durch die spezielle Form wird ein Abscheren der Schrauben verhindert
- sowohl nicht sichtbare als auch sichtbare Befestigung möglich

1	Alu-Systemprofil EVO	Aluminium	H 40 x B 60 x L 2400 mm	(Art. 975621)	1 Stk.
			H 40 x B 60 x L 4000 mm	(Art. 975610)	1 Stk.
2	Alu-Systemprofil EVO Black Edition	Aluminium, schwarz	H 40 x B 60 x L 2400 mm	(Art. S975621)	1 Stk.
			H 40 x B 60 x L 4000 mm	(Art. S975610)	1 Stk.
3	Alu-Systemprofilverbinder EVO	Aluminium	H 24 x L 200 x B 50 mm	(Art. 975611)	10 Stk.
4	Eckverbinder EVO	Aluminium	(Art. 975612-10)	10 Stk.	
			(Art. 975612-200)	200 Stk.	

Preise auf Anfrage.





Dista-Leiste 2.0

Die Terrassen-Unterkonstruktion aus Holz ist individuell für sichtbare oder nicht sichtbare Befestigungen der Terrassendiele geeignet. Die Dista-Leiste 2.0 ist für die sichtbare Befestigung von Terrassen bestens geeignet, sie wirkt als Abstandhalter und ermöglicht Bewegungsfreiheit zwischen Paneel und Unterkonstruktion. Gleichzeitig fördert sie die Luftzirkulation. Für die Verschraubung auf einer Holzunterkonstruktion werden normale Holzschrauben, z. B. Terrassotec-Schrauben, verwendet. Die Dista-Leiste 2.0 vermindert die Gefahr von abgescherten Schrauben. Wichtig: Bei Hart-/Tropenhölzern sollte immer vorgebohrt werden!



Foto: iStock/E-/Goodboy Picture Company



Dista-Leiste 2.0

Hartkunststoff, B 30 x L 700 x H 7 mm, 50 Stk./Paket.
Die Dista-Leiste 2.0 wird mit Terrassotec-Schrauben Ø 4 mm in den dafür vorgesehenen Bohrungen befestigt und fixiert (für eine Dista-Leiste 2.0 werden 5 Terrassotec-Schrauben benötigt). Die Dista-Leiste 2.0 ist 70 cm lang.
(Art. 944803)



Terrassotec-Schrauben

Edelstahl gehärtet, Ø 4 mm in verschiedenen Längen,
500 Stk./Paket.

4,0 x 40 mm, TX15 (Art. 905535)

4,0 x 50 mm, TX15 (Art. 905536)

4,0 x 60 mm, TX15 (Art. 905537)

Preise auf Anfrage.

Terrassengleiter

Auch der Terrassengleiter verhindert durch den entstehenden Abstand von 10 mm zwischen Unterkonstruktion und Terrassendielen ein Abscheren der Edelstahlschrauben für den Einsatz von quell- und schwindarmen Hölzern. Im Unterschied zur Dista-Leiste 2.0 werden hier jedoch die Dielen indirekt befestigt, d. h., dass auf der Terrassenoberfläche keine Schraubenköpfe sichtbar sind. Der Terrassengleiter erfüllt alle Kriterien für die Befestigung von Holz- aber auch WPC-Dielen.



Terrassengleiter

Für die nicht sichtbare Befestigung von Terrassendielen. Hartkunststoff, H 10 x L 190 x B 20 mm. 200 Stk./Paket. Bedarf 123 pro 10 m². (Art. 944830)



Terrassengleiter Mini

Für die nicht sichtbare Befestigung von Terrassendielen. Der Terrassengleiter Mini wird bei schmalen Terrassendielen von 90 bis 100 mm Breite eingesetzt. Hartkunststoff, H 10 x L 140 x B 14 mm. 200 Stk./Paket. Bedarf 200 pro 10 m². (Art. 944767)

Preise auf Anfrage.



Foto: iStock/Getty Images Plus/leslie111111

T-Stick

Der T-Stick wird zwischen zwei Holzdielen eingesetzt und mit einer Stahlplatte in den Dielennuten befestigt. Das ergibt eine optisch schöne Holzoberfläche ohne sichtbare Schraubenköpfe. Der Dielenabstand wird automatisch durch den T-Stick eingehalten. Der Abstand von ca. 9 mm zur Unterkonstruktion erlaubt eine gute Unterlüftung, wodurch sich keine Staunässe bilden kann. Die Lebensdauer wird somit positiv beeinflusst. Bei Einhaltung der Verlegevorgaben von Eurotec ermöglicht der T-Stick ein leichtes Justieren der Dielen noch bevor diese fest verschraubt werden. Nach dem Verschrauben sitzen die Dielen absolut fest. Muss eine Diele ausgetauscht werden, ist das mit diesem System auch nach Fertigstellung der Terrasse noch möglich.

- verschraubte Dielen sind auch nach Fertigstellung der Terrasse einfach auszutauschen
- ein Nachjustieren von einzelnen Dielen ist jederzeit möglich
- festgeschraubt hat die Diele einen sicheren und festen Halt

Nur für bewegungsarme Hölzer und WPC geeignet.



T-Stick
Kunststoff, schwarz,
125 Stk./Paket.
(Art. 111857)

Preis auf Anfrage.

Arbeitsweise T-Stick – eine Holzterrasse ohne sichtbare Schraubenköpfe!



Beginnen Sie mit dem Terrassenwinkel oder StarterClip.



Ausrichten und Fixieren der nächsten Dielen, mit dem T-Stick die Verschraubung vornehmen bis alle Dielen befestigt sind.



Die letzte Diele kann ebenfalls mit dem StarterClip befestigt werden.



Dieses Befestigungs-System ist ausschließlich für Terrassendielen mit seitlicher Nutung geeignet.

Stilvolle 12 Volt Außenbeleuchtung

Schaffen Sie mit einer Außenbeleuchtung Lichtoasen, die sowohl als Orientierungshilfe dienen, als auch für eine wohlige Atmosphäre in Ihrem Garten sorgen. Lightpro bietet hierfür viele Möglichkeiten mit Strahlern, Stehleuchten, Wandleuchten, Einbauleuchten und Dekorationsleuchten sowie natürlich auch dem notwendigen Zubehör.

Die professionelle 12-Volt Außenbeleuchtung von Lightpro ist sicher, schnell und einfach zu installieren und somit für alle Gärten geeignet. Machen Sie Ihre Gartenbeleuchtung SMART, verwenden Sie den Lightpro NXT Switch in Kombination mit der Lightpro-App und steuern Sie alles bequem via App.

Die Vorteile des 12-Volt-Systems von Lightpro

- energieeffizient und nachhaltig
- einfach (ohne Elektriker) und schnell anzuschließen
- Kabel muss nicht erdverlegt werden
- sehr sicher für Kinder und Tiere



Onyx 20
Einbauleuchte Edelstahl 1 lm,
0,25 W, 20 x 33 mm (H x Ø),
IP Klasse IP 67

(Art.-Nr. 212D) Stk. **36.00**



Onyx 30 R1
Einbauleuchte Edelstahl 4 lm,
0,5 W, 41 x 45 mm (H x Ø),
IP Klasse IP 67

(Art.-Nr. 150D) Stk. **69.00**



Onyx 60 R1
Einbauleuchte Edelstahl 23 lm,
1 W, 42 x 75 mm (H x Ø),
IP Klasse IP 67

(Art.-Nr. 151D) Stk. **99.00**



Nomia
Einbauleuchte Edelstahl 313 lm,
3 W, 85 x 90 mm (H x Ø),
IP Klasse IP 67

(Art.-Nr. 207U) Stk. **89.00**



Juno 2
Strahler Alu 192 lm, 1,5 W,
85 x 55 x 68 mm (H x B x T),
IP Klasse IP 65

(Art.-Nr. 193S) Stk. **87.00**



Juno 4
Strahler Alu 372 lm, 4 W,
85 x 55 x 68 mm (H x B x T),
IP Klasse IP 65

(Art.-Nr. 194S) Stk. **89.00**



Oberon Lo
Standleuchte 40 – 400 lm, dimmbar,
4 W, 64 x 420 mm (Ø x H),
IP Klasse IP 44

(Art.-Nr. 190P) Stk. **149.00**



Oberon Hi
Standleuchte 40 – 400 lm, dimmbar,
4 W, 64 x 660 mm (Ø x H),
IP Klasse IP 44

(Art.-Nr. 191P) Stk. **159.00**



Standleuchte Oberon Lo



Ixion
Wandleuchte, Alu, 534 lm, 9 W,
110 x 110 x 110 mm (H x B x T),
IP Klasse IP 44

(Art.-Nr. 182W) Stk. **159.00**



LED Streifen
80 lm, 2,2 W pro Meter,
15 x 15000 x 10 mm (H x B x T),
IP Klasse IP 67

Streifen (Art.-Nr. 175L) Stk. **225.00**

Streifenverbinder
(Art.-Nr. 211L) Stk. **35.00**



NXT Switch
Machen Sie Ihre Gartenbeleuchtung
SMART. Der NXT Switch funktioniert
über Bluetooth. Verwenden Sie Switch
in Kombination mit der Lightpro-App
(kostenfrei im App Store erhältlich).

(Art.-Nr. 195A) Stk. **89.00**



Transformatoren
24 W, 60 W, 100 W
60 W / 100 W sind je inkl. Timer
und Lichtsensor

24 W (Art.-Nr. 198A) Stk. **23.00**

60 W (Art.-Nr. 144A) Stk. **99.00**

100 W (Art.-Nr. 145A) Stk. **115.00**



12 Volt Kabel
AWG 14, verschiedene Längen

25 m (Art.-Nr. 025C14) **89.00**

50 m (Art.-Nr. 050C14) **159.00**

100 m (Art.-Nr. 100C14) **299.00**

200 m (Art.-Nr. 200C14) **599.00**

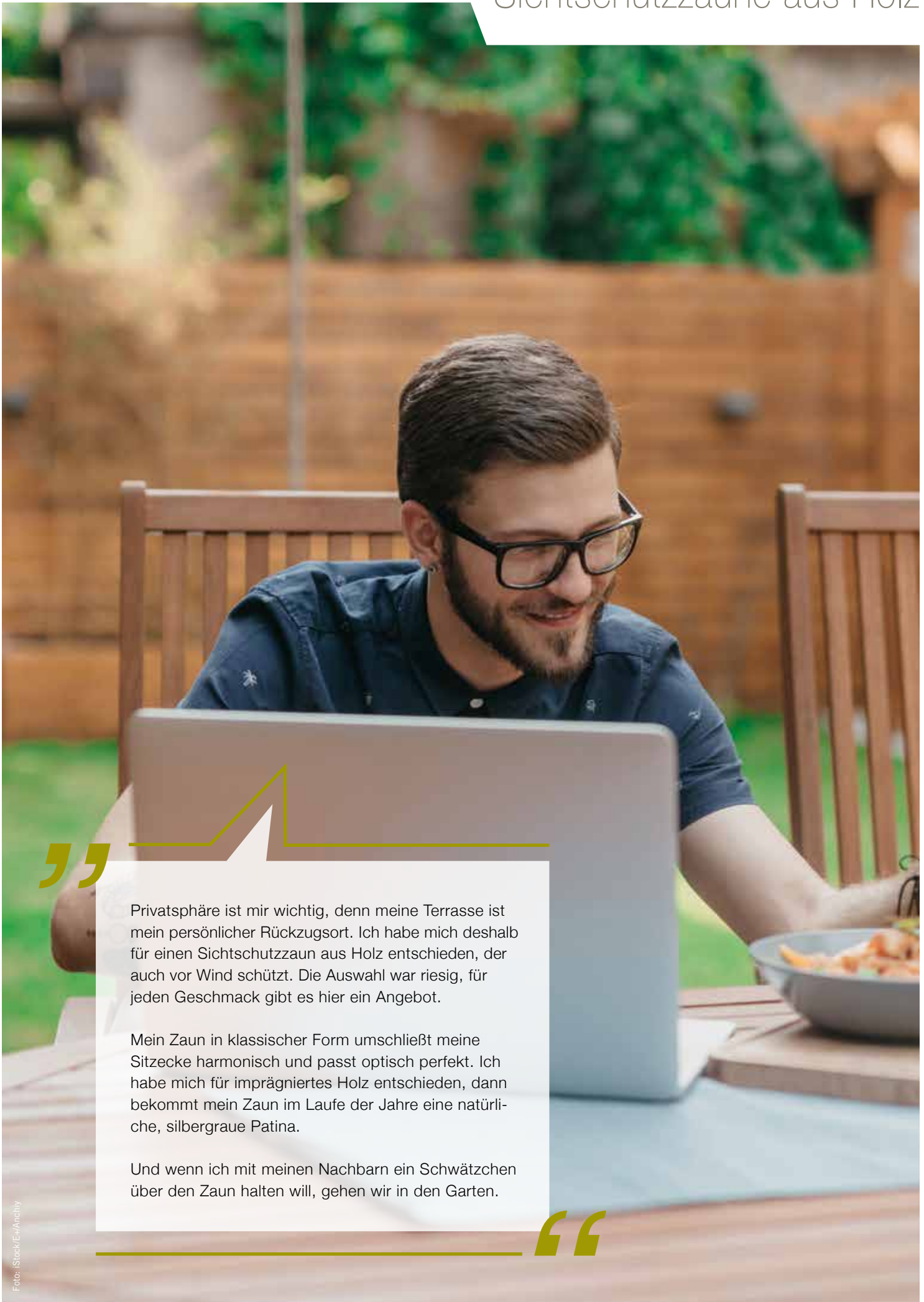

”

Privatsphäre ist mir wichtig, denn meine Terrasse ist mein persönlicher Rückzugsort. Ich habe mich deshalb für einen Sichtschutzzaun aus Holz entschieden, der auch vor Wind schützt. Die Auswahl war riesig, für jeden Geschmack gibt es hier ein Angebot.

Mein Zaun in klassischer Form umschließt meine Sitzcke harmonisch und passt optisch perfekt. Ich habe mich für imprägniertes Holz entschieden, dann bekommt mein Zaun im Laufe der Jahre eine natürliche, silbergraue Patina.

Und wenn ich mit meinen Nachbarn ein Schwätzchen über den Zaun halten will, gehen wir in den Garten.

“

Zaunserie „Rügen“

Kiefer/Fichte, kesseldruckimprägniert,
Rahmen ca. 40 x 78 mm. Füllung aus
Profilholz mit Nut und Feder, glatt gehobelt.
Edelstahlgeklammert und -verschraubt.
Weitere Pfosten finden Sie auf Seite 74.



1	Grundelement gerade	ca. B 180 x H 180 cm	(ZL 888126)	129.00
2	Grundelement schmal	ca. B 90 x H 180 cm	(ZL 888128)	99.95
3	Abschlusselement	ca. B 90 x H 180/90 cm	(ZL 888129)	99.95
4	Grundelement gerade mit Rankgitter	ca. B 180 x H 180 cm	(ZL 888130)	129.00
5	Grundelement schmal mit Rankgitter	ca. B 90 x H 180 cm	(ZL 888132)	99.95
6	Abschlusselement mit Rankgitter	ca. B 90 x H 180/90 cm	(ZL 888133)	99.95
7	Pfosten mit Kopfrundung, gehobelt	ca. 9 x 9 x 95 cm	(ZL 887255)	11.95
8	Pfosten mit Kopfrundung, gehobelt	ca. 9 x 9 x 190 cm	(ZL 887258)	19.95

**Zaunserie „Rügen“**

Kiefer/Fichte, 2-fach Dunkelgrau lasiert,
Rahmen ca. 40 x 78 mm. Füllung aus
Profilholz mit Nut und Feder, glatt gehobelt.
Edelstahlgeklammert und -verschraubt.
Weitere Pfosten finden Sie auf Seite 74.

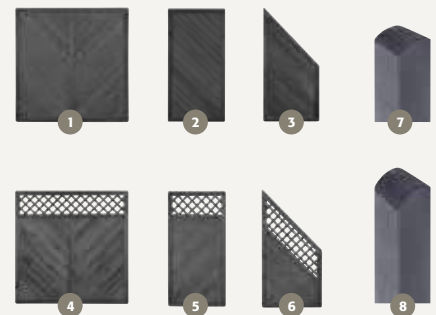

1	Grundelement gerade	ca. B 180 x H 180 cm	(ZL 888542)	149.00
2	Grundelement schmal	ca. B 90 x H 180 cm	(ZL 888543)	119.00
3	Abschlusselement	ca. B 90 x H 180/90 cm	(ZL 888544)	119.00
4	Grundelement gerade mit Rankgitter	ca. B 180 x H 180 cm	(ZL 888545)	149.00
5	Grundelement schmal mit Rankgitter	ca. B 90 x H 180 cm	(ZL 888546)	119.00
6	Abschlusselement mit Rankgitter	ca. B 90 x H 180/90 cm	(ZL 888547)	119.00
7	Pfosten mit Kopfrundung, gehobelt	ca. 9 x 9 x 100 cm	(ZL 889124)	24.95
8	Pfosten mit Kopfrundung, gehobelt	ca. 9 x 9 x 190 cm	(ZL 889125)	34.95

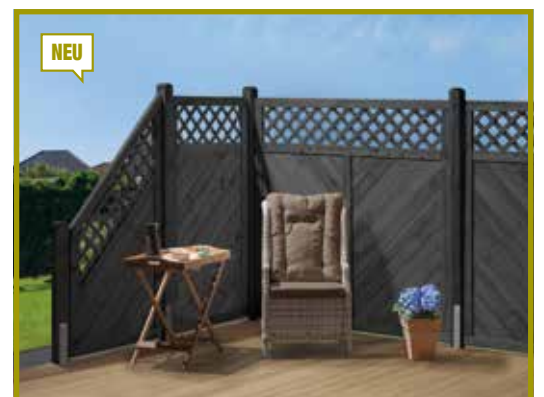

Zaunserie „Licata“

Kiefer/Fichte, pinienfarbig lasiert, Rahmen ca. 40 x 65 mm, Lamellen strukturgehobelt. **Edelstahlgeklammert und -verschraubt.** Weitere Pfosten finden Sie auf Seite 74. Beachten Sie unseren Hinweis Lasur und Farbe auf Seite 75.



1	Grundelement mit Rankgitter	ca. B 180 x H 180 cm	(ZL 884111)	89.95
2	Element schmal mit Rankgitter	ca. B 90 x H 180 cm	(ZL 884115)	69.95
3	Abschlusselement mit Rankgitter	ca. B 90 x H 180/90 cm	(ZL 884116)	69.95
4	Pfosten mit Kopfrundung, gehobelt	ca. 9 x 9 x 100 cm	(ZL 887386)	19.95
5	Pfosten mit Kopfrundung, gehobelt	ca. 9 x 9 x 190 cm	(ZL 887387)	29.95

**Zaunserie „Licata“**

Kiefer/Fichte, 2-fach Grau lasiert, Rahmen ca. 40 x 65 mm, Lamellen strukturgehobelt. **Edelstahlgeklammert und -verschraubt.** Weitere Pfosten finden Sie auf Seite 74.



1	Grundelement mit Rankgitter	ca. B 180 x H 180 cm	(ZL 888494)	99.95
2	Element schmal mit Rankgitter	ca. B 90 x H 180 cm	(ZL 888495)	79.95
3	Abschlusselement mit Rankgitter	ca. B 90 x H 180/90 cm	(ZL 888496)	79.95
4	Pfosten mit Kopfrundung, gehobelt	ca. 9 x 9 x 100 cm	(ZL 889116)	19.95
5	Pfosten mit Kopfrundung, gehobelt	ca. 9 x 9 x 190 cm	(ZL 889117)	29.95

**Zaunserie „Bali“**

Lärche naturbelassen, Lamellen ca. 24 x 77 mm, glatt gehobelt, **edelstahlverschraubt.** Weitere Pfosten finden Sie auf Seite 74.



1	Grundelement gerade	ca. B 180 x H 180 cm	(ZL 884303)	169.00
2	Grundelement schmal	ca. B 90 x H 180 cm	(ZL 884096)	139.00
3	Pfosten mit Kopfrundung, gehobelt	ca. 9 x 9 x 190 cm	(ZL 887583)	34.95

Zaunserie „Usedom“ farbig
Kiefer/Fichte, farbig lasiert,
Rahmen ca. 45 x 65 mm.
Lamellen strukturgehobelt.
**Edelstahlgeklammert und
-verschraubt.** Weitere Pfosten
finden Sie auf Seite 74. Bitte
beachten Sie unseren Hinweis
Lasur und Farbe auf Seite 75.



1	Grundelement gerade – farbig	ca. B 180 x H 180 cm	(ZL 884978)	99.95
2	Grundelement mit Rundbogen – farbig	ca. B 180 x H 180/160 cm	(ZL 884783)	149.00
3	Grundelement schmal – farbig	ca. B 90 x H 180 cm	(ZL 884979)	99.95
4	Abschlusselement groß – farbig	ca. B 90 x H 180/90 cm	(ZL 884980)	89.95
5	Grundelement niedrig – farbig	ca. B 180 x H 90 cm	(ZL 884784)	99.95
6	Abschlusselement klein – farbig	ca. B 90 x H 160/90 cm	(ZL 884785)	99.95
7	Pfosten mit Kopfrundung, gehobelt	ca. 9 x 9 x 100 cm	(ZL 887386)	19.95
8	Pfosten mit Kopfrundung, gehobelt	ca. 9 x 9 x 190 cm	(ZL 887387)	29.95

Zaunserie „Usedom“
Kiefer/Fichte, kesseldruckimprägniert,
Rahmen ca. 45 x 65 mm. Lamellen
strukturgehobelt. **Edelstahlge-
klammert und -verschraubt.**
Weitere Pfosten finden Sie auf
Seite 74.



1	Grundelement gerade	ca. B 180 x H 180 cm	(ZL 884351)	89.95
2	Grundelement mit Rundbogen	ca. B 180 x H 180/160 cm	(ZL 884352)	119.00
3	Grundelement schmal mit Rundbogen	ca. B 90 x H 180/160 cm	(ZL 884359)	99.95
4	Grundelement schmal	ca. B 90 x H 180 cm	(ZL 884356)	89.95
5	Abschlusselement groß	ca. B 90 x H 180/90 cm	(ZL 884357)	79.95
6	Abschlusselement klein	ca. B 90 x H 160/90 cm	(ZL 884358)	89.95
7	Grundelement niedrig	ca. B 180 x H 90 cm	(ZL 884355)	89.95
8	Einzeltür niedrig	ca. B 90 x H 90 cm	(ZL 884362)	129.00
9	Einzeltür hoch mit Rundbogen	ca. B 90 x H 180/160 cm	(ZL 884361)	199.00
10	Einzeltür hoch gerade	ca. B 90 x H 180 cm	(ZL 884360)	149.00
11	Pfosten mit Kopfrundung, gehobelt	ca. 9 x 9 x 95 cm	(ZL 887255)	11.95
12	Pfosten mit Kopfrundung, gehobelt	ca. 9 x 9 x 190 cm	(ZL 887258)	19.95

**Zaunserie „Xala“**

Lärche naturbelassen, Lamellen ca. 13 x 70 mm, glatt gehobelt, abwechselnd lange und kurze Lamellen. **Edelstahlgeklammert und -verschraubt.** Weitere Pfosten finden Sie auf Seite 74.

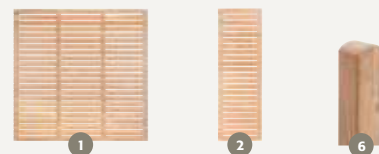

1	Grundelement gerade	ca. B 180 x H 180 cm	(ZL 888548)	139.00
2	Grundelement schmal	ca. B 60 x H 180 cm	(ZL 888549)	109.00
3	Pfosten mit Kopfrundung, gehobelt	ca. 9 x 9 x 190 cm	(ZL 887583)	34.95

Tip

Sichtschutzzaun mit H-Pfostenträger im Boden verankern!

**Rhombuszaun „Malik“**

Fichte, 2-fach Dunkelgrau lasiert. Rahmen ca. 44 x 68 mm, Rhombusleisten glatt gehobelt, **edelstahlverschraubt.** Weitere Pfosten finden Sie auf Seite 74.

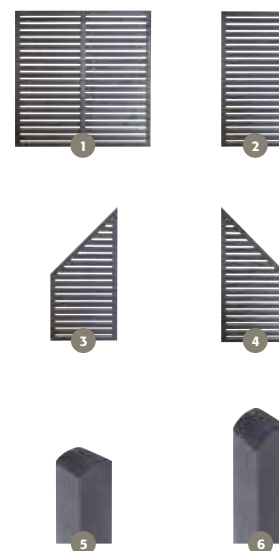

1	Grundelement gerade	ca. B 180 x H 180 cm	(ZL 888525)	149.00
2	Grundelement schmal	ca. B 90 x H 180 cm.	(ZL 888526)	129.00
3	Abschlusselement links	ca. B 90 x H 180/90 cm.	(ZL 888528)	129.00
4	Abschlusselement rechts	ca. B 90 x H 180/90 cm.	(ZL 888527)	129.00
5	Pfosten mit Kopfrundung, gehobelt	ca. 9 x 9 x 100 cm	(ZL 889124)	24.95
6	Pfosten mit Kopfrundung, gehobelt	ca. 9 x 9 x 190 cm	(ZL 889125)	34.95





Bohlenzaun „Valas“ kesseldruckimprägniert

Bohlenzaun „Valas“

Kiefer/Fichte, kesseldruckimprägniert (kdi), pinienfarbig oder anthrazitfarbig lasiert. Bohlen ca. 16 x 145 mm, mit gerundeten Köpfen. **Edelstahlgelnagelt**. Weitere Pfosten finden Sie auf Seite 74.

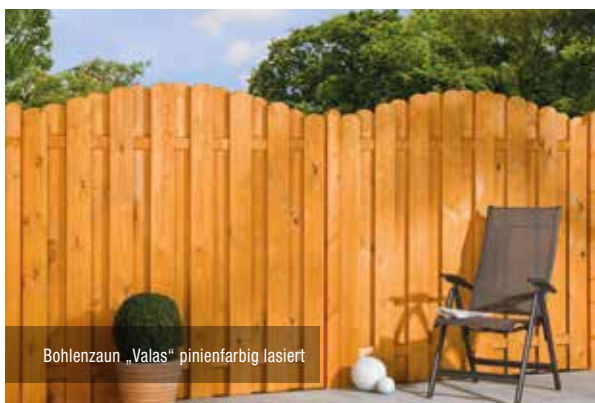

Bohlenzaun „Valas“ pinienfarbig lasiert

1	Zaunelement gerade	ca. B 180 x H 180 cm	kdi	(ZL 884212)	89.95
			pinienfarbig lasiert	(ZL 884781)	99.95
			anthrazitfarbig lasiert	(ZL 888523)	99.95
2	Zaunelement mit Rundbogen	ca. B 180 x H 180/160 cm	kdi	(ZL 884290)	89.95
			pinienfarbig lasiert	(ZL 884782)	99.95
			anthrazitfarbig lasiert	(ZL 888524)	99.95
3	Pfosten mit Kopfrundung, gehobelt	ca. 9 x 9 x 190 cm	kdi	(ZL 887258)	19.95
			pinienfarbig lasiert	(ZL 887387)	29.95
			anthrazitfarbig lasiert	(ZL 889127)	34.95



Bohlenzaun „Valas“ anthrazitfarbig lasiert



Bohlenzaun „Kiefer rustikal“

Bohlenzaun „Kiefer rustikal“

Kiefer, kesseldruckimprägniert braun. Bohlen sägerau, unbesäumt, fallende Dimension, ca. 16 mm x 110-160 mm, Riegel glatt gesägt, **edelstahlverschraubt**. Weitere Pfosten finden Sie auf Seite 74.



1	Zaunelement gerade	ca. B 180 x H 180 cm (ZL 888490)	89.95
2	Pfosten mit Kopfrundung, gehobelt	ca. 9 x 9 x 190 cm (ZL 887633)	21.95



Foto: iStock/E+Fred/Freeze

Bohlenzaun „Lärche rustikal“

Lärche naturbelassen, Bohlen sägerau, unbesäumt, fallende Dimension, ca. 15-20 mm x 130-200 mm, Riegel glatt gesägt, **edelstahlverschraubt**. Weitere Pfosten finden Sie auf Seite 74.

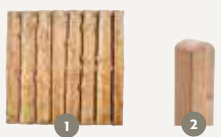

1	Zaunelement gerade	ca. B 180 x H 180 cm (ZL 885378)	99.95
2	Pfosten mit Kopfrundung, gehobelt	ca. 9 x 9 x 190 cm (ZL 887583)	34.95



Bohlenzaun „Lärche rustikal“

Weidenzaun

Weide geölt. Mit seitlichem, Braun gebeiztem Holzrahmen, ca. 24 x 48 mm. Weitere Pfosten finden Sie auf Seite 74.



1 Grundelement	ca. B 120 x H 180 cm (ZL 884123)	49.95
2 Pfosten mit Kopf- rundung, gehobelt	ca. 9 x 9 x 190 cm (ZL 887258)	19.95

**Zaunserie „Weide“**

Weide geölt. Mit umlaufendem, Braun gebeiztem Holzrahmen, ca. 35 x 44 mm. Weitere Pfosten finden Sie auf Seite 74.



1 Element groß	ca. B 180 x H 180 cm (ZL 888489)	89.95
2 Element schmal	ca. B 120 x H 180 cm (ZL 884124)	59.95
3 Pfosten mit Kopf- rundung, gehobelt	ca. 9 x 9 x 190 cm (ZL 887258)	19.95





Dichtzaun

Kiefer, kesseldruckimprägniert, Rahmen ca. 42 x 42 mm (Rahmen Einzeltür ca. 42 x 90 mm), Lamellen strukturgehobelt. **Edelstahlgeklammert und -verschraubt.** Passende Pfosten finden Sie auf Seite 74.

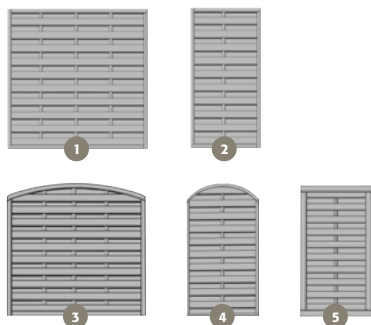

Tip

Für eine lange Lebensdauer von kesseldruckimprägniertem Holz empfehlen wir spätestens 6 Monate nach Montage eine Nachbehandlung mit Lasuren oder Deckfarben.

1	Dichtzaun gerade	ca. B 180 x H 180 cm	(ZL 884323)	59.95
2	Dichtzaun schmal	ca. B 100 x H 180 cm	(ZL 884319)	54.95
3	Dichtzaun mit Rundbogen	ca. B 180 x H 180/159 cm	(ZL 884432)	69.95
4	Dichtzaun schmal mit Rundbogen	ca. B 100 x H 180/159 cm	(ZL 884433)	94.95
5	Dichtzaun Einzeltür	ca. B 100 x H 180 cm	(ZL 884415)	199.00

Rankgitter

Kiefer/Fichte, kesseldruckimprägniert, Rahmen ca. 45 x 45 mm. Maschenweite ca. 6 x 6 cm, **edelstahlgeklammert.**

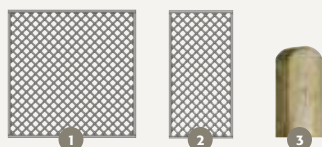

1	Rankgitter gerade	ca. B 180 x H 180 cm	(ZL 884397)	64.95
2	Rankgitter schmal	ca. B 90 x H 180 cm	(ZL 884398)	44.95
3	Pfosten mit Kopf- rundung, gehobelt	ca. 9 x 9 x 190 cm	(ZL 887258)	19.95



Holzzaun-Montage



Bohren Sie die Kanäle für die Maschinenschrauben anhand Ihrer vorab markierten Punkte waagrecht und gerade von Loch- zu Lochbohrung des H-Pfostenträgers. Verwenden Sie für die Montage der H-Pfostenträger am Pfosten die passenden Maschinenschrauben, z. B. M 10 x 110 oder M 10 x 120 mm für 91 mm H-Pfostenträger. Setzen Sie unter den Kopf von Schraube und Mutter eine passende Unterlegscheibe. Der Pfosten muss im H-Anker so gesetzt werden, dass mindestens 5 cm Luft zum Bodenniveau vorliegt. So kann das Holz keine Staunässe von unten aufnehmen. Die Zaun-elemente benötigen ein um 2 cm höheres liches Maß zwischen den Pfosten als das tatsächliche Zaunaußenmaß. Daher kontrollieren Sie bitte die effektive Breite vor dem Setzen der Pfosten und passen entsprechend an. Beispiel: 180 cm effektive Zaunbreite = 182 cm notwendiger lichter Pfostenabstand.



Als Montagehilfe mindestens 2 Latten am Pfostenende fest verschrauben. Legen Sie nun zwei Unterleghölzer unter, damit Sie Ihren gewünschten Abstand zwischen Erdboden und Pfosten erhalten. Setzen Sie den Pfosten inkl. Träger in das zuvor ausgehobene Fundamentloch (wir empfehlen eine Größe von 35 x 35 cm und 80 cm Tiefe).



Diagonale Latten helfen Ihnen, den Pfosten exakt in Höhe und Lot auszurichten. Fixieren Sie diese entweder mit einer Schraubzwinge oder mit Schrauben. Durch den Einsatz einer Spannschnur erreichen Sie, dass alle zu setzenden Pfosten in einer Flucht und gerade stehen. Anschließend füllen Sie das Fundamentloch mit Beton. Empfehlenswert ist B25 Fertigbeton, der vorab gründlich angerührt wird.



Mit einer Wasserwaage kontrollieren Sie, ob die Pfosten im Lot stehen. Korrekturen sind solange möglich, bis der Beton abbindet. Achten Sie daher auf die angegebenen Fixierzeiten auf der Verpackung. Entfernen Sie die Stützen und Hilfsmittel erst nach dem Aushärten des Betons. Erst jetzt können Sie mit dem Anschrauben der Zaunelemente beginnen.



Bestimmen Sie die Position der Zaunhalter. Wir empfehlen einen Abstand von der Ober- und Unterseite des Elements von ca. 8–12 cm. Das Zaunfeld sollte mindestens 5 cm Bodenfreiheit aufweisen. Damit wird die Haltbarkeit vom Holz verlängert und die Oberflächenoptik bleibt länger erhalten. Grundsätzlich werden 4 Elementhalter pro Zaunfeld benötigt. Bei starken Windlasten über freie Flächen oder in höheren Windlastzonen sind weitere Elementhalter zu empfehlen. Halten Sie je nach Stückzahl gleichmäßige Abstände ein. Bohren Sie die Schraublöcher vor, um unnötige Risse und Absplitterungen im Holz zu vermeiden.



Setzen Sie nun die Zaunelemente ein und fixieren diese, nachdem Sie die Schraublöcher vorgebohrt haben. Mit zwei Personen ist diese Arbeit, auch ohne Unterlegholz, einfacher zu meistern. Achten Sie auf den gleichmäßigen Pfosten-/Zaunelementabstand von 1 cm, eine gleichmäßige Höhe und die passende Flucht der Zaunfelder.

Info

Die sichere Bodenbefestigung ist wichtig:

Zaunelemente sind massiv und sollten Windlasten und anderem Druck viele Jahre standhalten. Sorgen Sie deshalb für eine sichere, stabile Bodenbefestigung.

Wir empfehlen Ihnen die Positionen 1 oder 2, je nach Untergrund. Die langen Schenkel nehmen die Lasten auf und sorgen für sicheren Halt. Einschlagbodenhülsen (5) und Aufsraubhülsen (6) sind statisch nicht ausreichend.

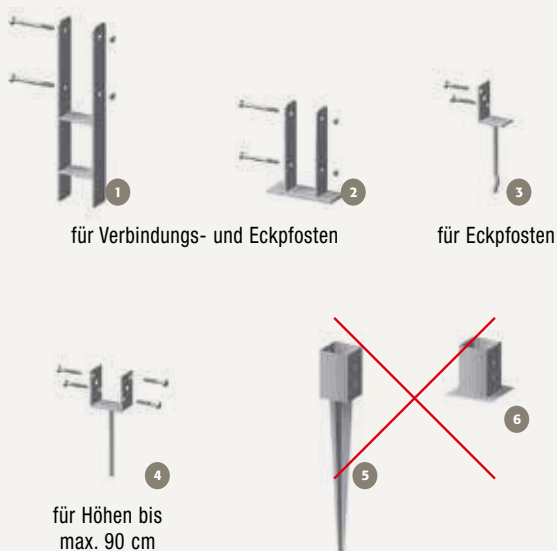

Sichtblende „Rhombus“

Rhomboidale Profile erfreuen sich an der Hausfassade einer großen Beliebtheit. Sie passen ideal in die moderne Baukultur und sind dabei ein absoluter Hingucker. Die lichtdurchlässige Anordnung der besonders massiven Profile lässt je nach Blickwinkel mal mehr oder weniger Blicke zu.

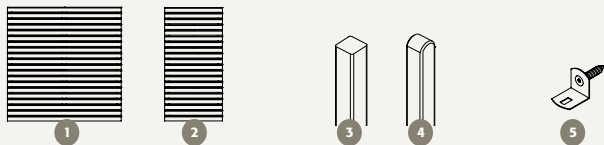

1	Grundelement	ca. B 179 x H 179 cm	Lärche naturbelassen Fichte, endbehandelt	(BE 62576200) (BE 62580801)	189.90 259.90
2	Grundelement	ca. B 89 x H 179 cm	Lärche naturbelassen Fichte, endbehandelt	(BE 62576100) (BE 62580701)	109.90 159.90
3	Pfosten glatt	ca. B 9 x T 9 x H 200 cm	Lärche naturbelassen	(BE 63520800)	33.90
4	Pfosten glatt	ca. B 9 x T 9 x H 195 cm	Lärche naturbelassen	(BE 63520700)	39.90
5	Zubehör	Elementhalter 4,8 x 32 mm (4 Stk.)	Metall, feuerverzinkt Edelstahl	(BE 66504600) (BE 66504500)	5.40 12.90



Rhombus, Lärche naturbelassen in Kombination mit Gabionen



Rondo, Lärche naturbelassen

Sichtblende „Rondo“

Rondo ist Holz in seiner schönsten Form. Gerundete Rahmenstücke geben den Sichtblenden eine weiche Anmutung. Auch bei den Profilen sind alle Kanten gerundet. Erhältlich in naturbelassener Lärche oder in Kiefer endbehandelt im Colored Garden Farbsystem.

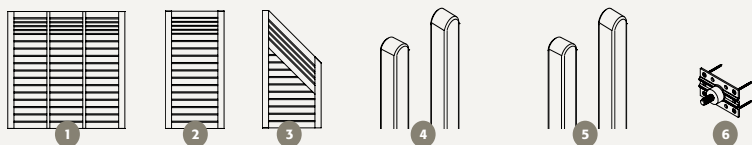

1	Grundelement mit Gitter	ca. B 178 x H 178 cm	Lärche naturbelassen Kiefer, endbehandelt	(BE 62556400) (BE 62566401)	163.90 197.90
2	Grundelement mit Gitter	ca. B 89 x H 178 cm	Lärche naturbelassen Kiefer, endbehandelt	(BE 62556300) (BE 62566501)	124.90 152.90
3	Abschluss- element mit Gitter	ca. B 89 x H 178/98 cm	Lärche naturbelassen Kiefer, endbehandelt	(BE 62556200) (BE 62566601)	135.90 163.90
4	Pfosten	ca. B 9 x T 9 x H 105 cm ca. B 9 x T 9 x H 195 cm	Lärche naturbelassen	(BE 63529800) (BE 63520700)	22.90 39.90
5	Pfosten	ca. B 9 x T 9 x H 108 cm ca. B 9 x T 9 x H 188 cm	Kiefer, endbehandelt	(BE 63521201) (BE 63521701)	31.90 49.90
6	Zubehör	Elementhalter (4 Stk.)	Edelstahl	(BE 66520200)	24.90

Ihre Farbwahl
endbehandelt
mit Langzeit-
schutz:

Weiß 01
deckende Farbe

Steingrau 04
deckende Farbe

Anthrazit 96
deckende Farbe

Lichtgrau 07
deckende Farbe



Rondo, Lärche naturbelassen

WUNDERWERK

— est. 1964 —

Weitere
Informationen
finden Sie auf den
Seiten 7 – 9.

TERRASSENDIELEN

Für dauerhaftes Vergnügen



Rhombus im Farbton Mahagoni .4 lasiert

Zaunserie „Rhombus“

Douglasie unbehandelt oder 2-schichtig transparent lasiert in den Farbtönen Cremeweiß .1, Cappuccino .2, Kiefer .3, Mahagoni .4, Tannengrün .5, Schwedenrot .6, Walnuss .7, Felsgrau .8 und Graphitgrau .9. Holme 3 x 8 cm, Rhombus-Leisten 2,4 x 7,8 cm, von hinten mit Edelstahlnägeln vernagelt, mit Abdeckleiste, nicht vollständig blickdicht.



Online
Sichtschutz-
Planung unter
scheerer.de



1	Grundelement geschlossen	ca. B 178,5 x H 181 cm	Douglasie Lasur	(Art. 176N18D) (Art. 176N18D.*)	299.00 379.00
2	Grundelement niedrig	B 178,5 x H 91,5 cm	Douglasie Lasur	(Art. 176N918D) (Art. 176N918D.*)	169.00 229.00
3	Abschluss-element rechts	ca. B 88,5 x H 91/181 cm	Douglasie Lasur	(Art. 176N09DR) (Art. 176N09DR.*)	198.00 259.00
4	Rundkopf-Pfosten	ca. B 9 x 9 cm, L 190 cm	Douglasie Lasur	(Art. 41219D) (Art. 41219D.*)	42.00 60.75

Zaunserie „Usedom“

Fichte sägerau, Kesseldruckimprägniert braun (KD+) oder 2-schichtig transparent lasiert, Belattung 1,8 x 15 cm, einseitig als Deckelschalung blickdicht vernagelt, Riegel 3 x 8 cm Douglasie gehobelt.



1	Grundelement	ca. B 178,5 x H 180 cm	KD+ (Art. 18218S) Lasur (Art. 18218S.*)	139.00 219.00
2	Grundelement schmal	ca. B 108,5 x H 180 cm	KD+ (Art. 18211S) Lasur (Art. 18211S.*)	99.00 159.00
3	Abschluss-element rechts	ca. B 84 x H 98,5 / 180 cm	KD+ (Art. 18209SR) Lasur (Art. 18209SR.*)	89.00 149.00
4	Rundkopf-Pfosten	ca. B 9 x 9 cm, L 190 cm	KD+ (Art. 41219) Lasur (Art. 41219D.*)	24.70 60.75

* Bei Bestellung bitte Farbnummer angeben.



Usedom Kesseldruckimprägniert braun

**Vierkantpfosten Stumpf**

Kiefer/Fichte, kesseldruckimprägniert, gehobelt.



ca. 7 x 7 x 180 cm lang (ZL 887219)	11.95	lfdm. 6.64
ca. 7 x 7 x 210 cm lang (ZL 887218)	13.45	lfdm. 6.40
ca. 7 x 7 x 240 cm lang (ZL 887217)	14.95	lfdm. 6.23
ca. 9 x 9 x 180 cm lang (ZL 887198)	16.95	lfdm. 9.42
ca. 9 x 9 x 210 cm lang (ZL 887199)	18.95	lfdm. 9.02
ca. 9 x 9 x 240 cm lang (ZL 887210)	20.95	lfdm. 8.73
ca. 9 x 9 x 270 cm lang (ZL 887211)	23.95	lfdm. 8.87
ca. 9 x 9 x 300 cm lang (ZL 887212)	27.95	lfdm. 9.32

**Vierkantpfosten mit Kopfrundung**

Kiefer/Fichte, kesseldruckimprägniert, gehobelt.



ca. 9 x 9 x 95 cm lang (55 ZL 887255)	11.95	lfdm. 12.58
ca. 9 x 9 x 120 cm lang (ZL 887256)	13.95	lfdm. 11.63
ca. 9 x 9 x 150 cm lang (ZL 887257)	15.95	lfdm. 10.63
ca. 9 x 9 x 190 cm lang (55 ZL 887258)	19.95	lfdm. 10.50

**Pfosten für Bohlenzaun Kiefer rustikal**

Kesseldruckimprägniert Braun, gehobelt, mit Kopfrundung.



ca. 9 x 9 x 190 cm lang (ZL 887633)	21.95	lfdm. 11.55
-------------------------------------	--------------	-------------

**Pfosten für Zaunserie „Licata“, „Usedom farbig“, „Valas farbig“ und „Bamberg pinienfarbig“**

Kiefer, pinienfarbig lasiert, gehobelt, mit Kopfrundung.

ca. 9 x 9 x 100 cm lang (ZL 887386)	19.95	lfdm. 19.95
ca. 9 x 9 x 190 cm lang (ZL 887387)	29.95	lfdm. 15.76

**Lärchen-Vierkantpfosten für Zaunserie „Bali“, „Rantum“, „Sanam“ und Bohlenzaun „Lärche rustikal“**

Lärche, natur, gehobelt, mit Kopfrundung.

ca. 9 x 9 x 95 cm lang (ZL 889069)	24.95	lfdm. 26.26
ca. 9 x 9 x 190 cm lang (ZL 887583)	34.95	lfdm. 18.39

**NEU****Pfosten für Zaunserie „Xala“**

Lärche, natur, gehobelt, mit Kopfrundung.

ca. 9 x 9 x 190 cm lang (ZL 887583)	34.95	lfdm. 18.39
-------------------------------------	--------------	-------------



Foto: Getty Images/Stockbyte/Ryan McVay

**Holzpfeosten:
unentbehrlich, standfest, sicher**... und natürlich immer passend zu unseren
Zaunserien – damit alles perfekt ist!**Pfosten für Zaunserie „Licata“ Grau lasiert**

2-fach Grau lasiert, mit Kopfrundung.

ca. 9 x 9 x 100 cm lang (ZL 889116)	19.95	lfdm. 19.95
ca. 9 x 9 x 190 cm lang (ZL 889117)	29.95	lfdm. 15.76

**Pfosten für Zaunserie „Bamberg anthrazitfarbig“
und „Valas anthrazitfarbig“**

Kiefer, anthrazitfarbig lasiert, gehobelt, mit Kopfrundung.

ca. 9 x 9 x 100 cm lang (ZL 889126)	24.95	lfdm. 24.95
ca. 9 x 9 x 190 cm lang (ZL 889127)	34.95	lfdm. 18.39

**Pfosten für Zaunserie „Malik“ und „Sanam“ Grau lasiert**

2-fach Dunkelgrau lasiert, gehobelt, mit Kopfrundung.

ca. 9 x 9 x 100 cm lang (ZL 889124)	24.95	lfdm. 24.95
ca. 9 x 9 x 190 cm lang (ZL 889125)	34.95	lfdm. 18.39

Info

Lasur und Farbe

Damit Sie lange Freude an unseren farbig lasierten Zäunen haben, sollten Sie zeitnah nachstreichen. Dies sollte bestenfalls direkt nach der Montage erledigt werden, spätestens jedoch – je nach Jahreszeit und Witterung – nach 3 bis 6 Monaten. Wir empfehlen dafür Lasuren oder Deckfarben aus unseren Märkten. Wir bieten unsere Reinholzprodukte naturbelassen, druckimprägniert oder farbig vorbehandelt an. Unser geschultes Fachpersonal berät Sie gerne direkt beim Kauf der Zäune bei der Auswahl der passenden Pflegematerialien.

Für das Streichen haben wir einige praktische Tipps zusammengestellt:

Material: Anstrichstoffe, die auf Lösungsmitteln basieren, können mit einem Pinsel mit Naturborsten gestrichen werden. Solche, die mit Wasser verdünnt werden, hingegen mit Kunststoff-Borsten. Diese beiden Mittel sollten Sie NICHT mischen, um Schäden und mangelhafte Streichergebnisse zu vermeiden.

Vorbereitung: Rühren Sie die Farbe vom Boden des Behälters beginnend gründlich durch. Die Lasur kann je nach Holz unterschiedliche Endfarben annehmen, testen Sie sie daher an einer unauffälligen Stelle des Holzes und beobachten Sie die Farbtonentwicklung.

Streichen: Um Materialansammlungen zu vermeiden, sollten Sie den Pinsel immer nur halb in die Lasur eintauchen. So erhalten Sie ein gleichmäßiges Streichbild.

Holzbehandlung: Schleifen Sie nach dem ersten Grundanstrich die Holzflächen mit feiner Körnung leicht ab. Dies sollte in Faserrichtung erfolgen. Damit werden nach dem ersten Anstrich die hochgestellten Holzfasern wieder geglättet.



Hobelware

Kiefer, kesseldruckimprägniert, gehobelt.



ca. 60 x 60 x 3000 mm (32 ZL 887026)	19.99	lfdm. 6.66
ca. 45 x 90 x 3000 mm (30 ZL 887025)	19.99	lfdm. 6.66
ca. 24 x 155 x 3000 mm (36 ZL 887071)	17.99	lfdm. 6.00
ca. 22,5 x 90 x 3000 mm (50 ZL 887021)	11.99	lfdm. 4.00
ca. 22,5 x 45 x 3000 mm (100 ZL 887020)	6.99	lfdm. 2.33

Latte

Kiefer/Fichte, kesseldruckimprägniert, sägerau.

ca. 38 x 58 x 3000 mm (120 ZL 887434)	7.99	lfdm. 2.67
---------------------------------------	-------------	------------

Praktisch – der Gartenbaukasten

Ein vielseitiges Programm zum Selbermachen – für Do-it-yourself-Gartenspaß. Es umfasst eine große Auswahl an Kanthölzern, Brettern und Latten. Mit etwas Geschick entstehen daraus Blumenkübel, Gartenmöbel, Kinderspielgeräte, Pergolen, Zäune und vieles mehr. Die Abmessungen sind so gewählt, dass alle Hölzer in den Breiten und Höhen optimal miteinander zu kombinieren sind.

Trauen Sie sich und setzen Sie Ihre Gartenholzideen in die Tat um. Das Material dazu haben wir in einer großen Auswahl für Sie.

Hobelware Douglasie

Kanthölzer aus Douglasienholz.

4-seitig glatt gehobelt, Kanten gefast.

ca. 70 x 70 x 3000 mm (48 ZL 887465)	24.99	lfdm. 8.33
--------------------------------------	--------------	------------

Rhombusprofil

Sibirische Lärche, naturbelassen, 4-seitig glatt gehobelt, Kanten gerundet.

ca. 24 x 68 x 2000 mm (80 ZL 889118)	9.38	lfdm. 4.69
ca. 24 x 68 x 3000 mm (80 ZL 889119)	14.07	lfdm. 4.69



Rhombusprofil Sibirische Lärche

Sichtschutzzäune aus WPC und Co.

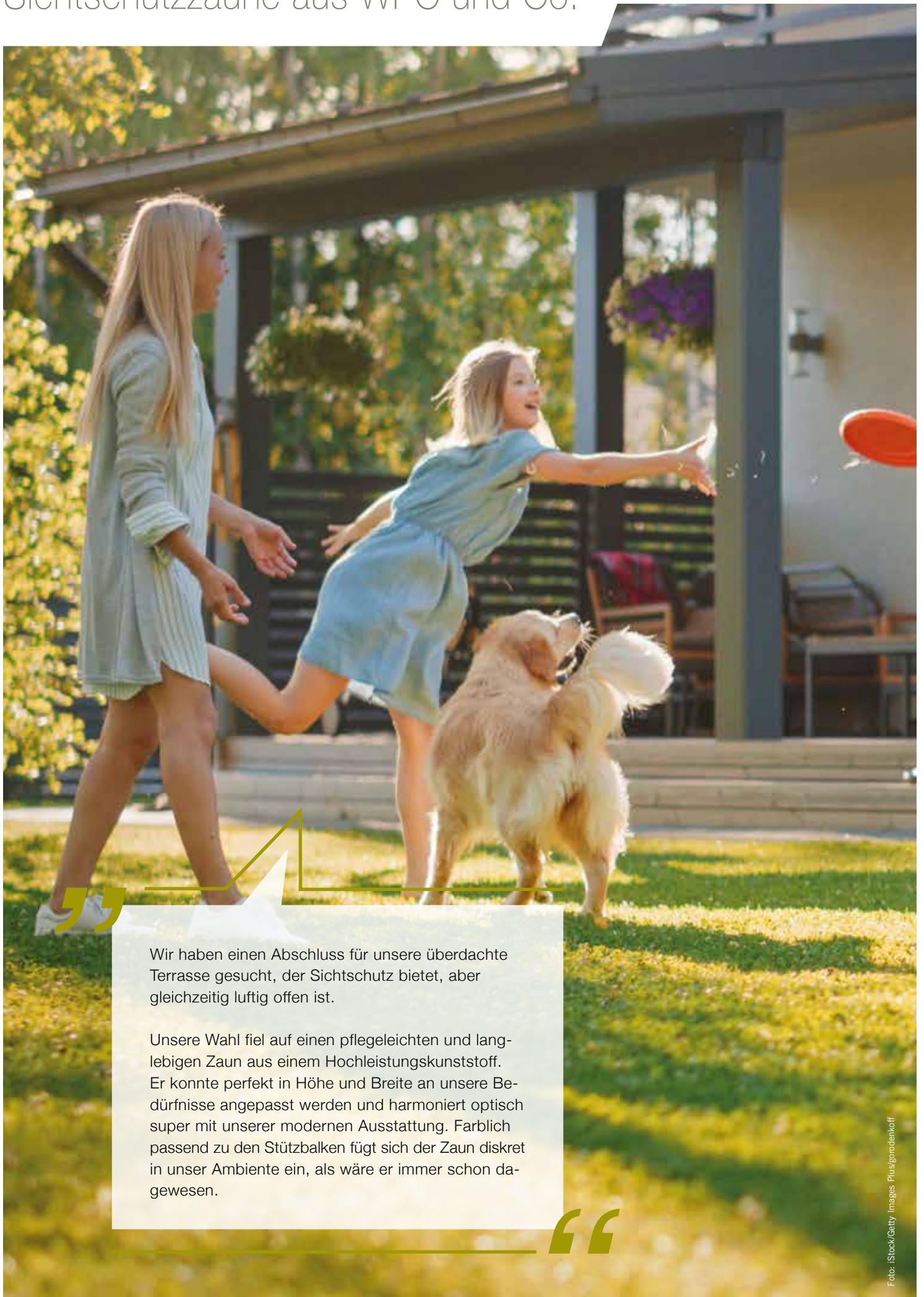

Wir haben einen Abschluss für unsere überdachte Terrasse gesucht, der Sichtschutz bietet, aber gleichzeitig luftig offen ist.

Unsere Wahl fiel auf einen pflegeleichten und langlebigen Zaun aus einem Hochleistungskunststoff. Er konnte perfekt in Höhe und Breite an unsere Bedürfnisse angepasst werden und harmonisiert optisch super mit unserer modernen Ausstattung. Farblich passend zu den Stützbalken fügt sich der Zaun diskret in unser Ambiente ein, als wäre er immer schon da gewesen.



„Ibiza“, Alu Anthrazit



„Ibiza“, Alu Braun



„Ibiza“, Alu Hellgrau

WPC-Bohlenzaun „Ibiza“ Alu

Im Farbton Anthrazit, Braun oder Hellgrau, Bohlen aus WPC, ca. 9 x 115 mm, Riegel ca. 13 x 70 cm aus Aluminium pulverbeschichtet, **edelstahlverschraubt**.
Nicht ständig im Programm.



1	Grundelement*	ca. B 180 x H 180 cm	Anthrazit Braun Hellgrau	(ZL 887634) (ZL 885383) (ZL 885384)	159.00
2	Alu-Pfosten mit Holzkern/Kunststoffkern	ca. 6,8 x 6,8 x 185 cm	Anthrazit Braun Hellgrau	(ZL 887927) (ZL 887929) (ZL 887931)	49.95
3	Alu-Pfosten mit Holzkern/Kunststoffkern	ca. 6,8 x 6,8 x 265 cm, zum Einbetonieren	Anthrazit Braun Hellgrau	(ZL 887928) (ZL 887930) (ZL 887932)	59.95
4	Aluminium T-Beschlagset	8er-Set, für verdeckte Montage, inkl. Schrauben	Anthrazit Braun Hellgrau	(ZL 887933) (ZL 887934) (ZL 887935)	19.95
5	Pfostenträger für Pfosten 185 cm	ca. 8 x 16 x 30 cm, feuerverzinkt, zum Aufschrauben		(ZL 887937)	24.95

* Zaunmontage nur mit dem „Ibiza-Alu“-Zubehör zulässig.
 Für die Montage eines Zaunfeldes sind 8 Aluminium-T-Beschläge erforderlich. Die Zaunelemente können nur mit dem Riegel quer montiert werden. Beachten Sie zwingend die Montageanleitung!



„Ibiza“ Alu blank, Anthrazit

WPC-Bohlenzaun „Ibiza“ Alu blank

Im Farbton Anthrazit, Braun oder Hellgrau, Bohlen aus WPC, ca. 9 x 115 mm, Riegel ca. 13 x 70 cm aus Aluminium blank anodisiert, **edelstahlverschraubt. Nicht ständig im Programm.**

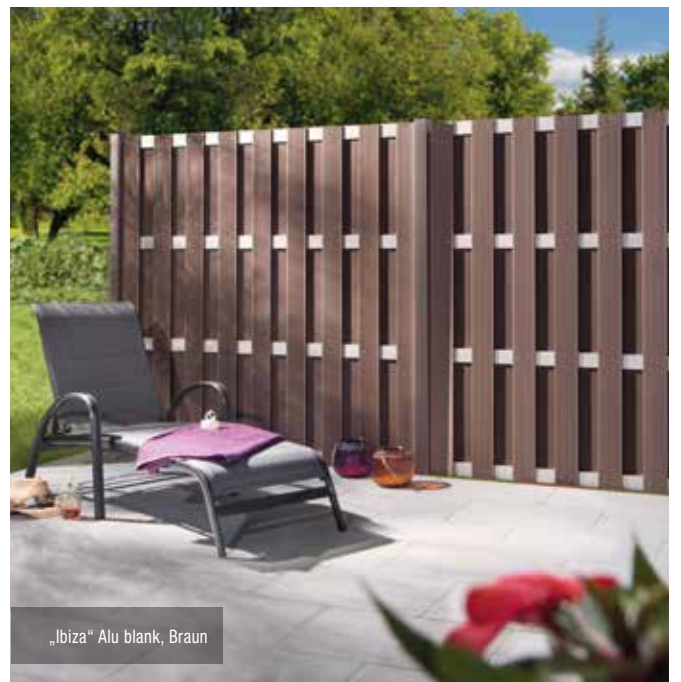
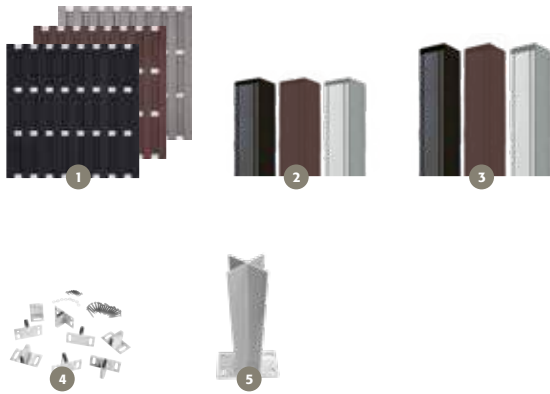

„Ibiza“ Alu blank, Braun

1	Grundelement*	ca. B 180 x H 180 cm	Anthrazit (ZL 888454) Braun (ZL 888455) Hellgrau (ZL 888530)	159.00
2	Alu-Pfosten mit Holzern/Kunststoffkern	ca. 6,8 x 6,8 x 185 cm	Anthrazit (ZL 887927) Braun (ZL 887929) Hellgrau (ZL 887931)	49.95
3	Alu-Pfosten mit Holzern/Kunststoffkern	ca. 6,8 x 6,8 x 265 cm, zum Einbetonieren	Anthrazit (ZL 887928) Braun (ZL 887930) Hellgrau (ZL 887932)	59.95
4	Aluminium T-Beschlagset	8er-Set, für verdeckte Montage, inkl. Schrauben	(ZL 889103)	19.95
5	Pfostenträger	ca. 8 x 16 x 30 cm, feuerverzinkt, zum Aufschrauben	(ZL 887937)	24.95

* Zaunmontage nur mit dem „Ibiza-Alu“-Zubehör zulässig.
Für die Montage eines Zaunfeldes sind 8 Aluminium-T-Beschläge erforderlich. Die Zaunelemente können nur mit dem Riegel quer montiert werden. Beachten Sie zwingend die Montageanleitung!



„Ibiza“ Alu blank, Hellgrau



Info

Was ist WPC?

Wood Plastic Composite = Holz-Kunststoff-Gemisch sieht echtem Holz sehr ähnlich, ist aber viel wetter-resistenter und daher ideal im Außenbereich einsetzbar.

- Verbundwerkstoff aus Holzpartikeln, Kunststoff und Additiven (Zusätzen)
- UV-beständig und lange farbtensiv
- reduzierte Feuchtigkeitsaufnahme und wasserabweisend
- sehr resistent gegen Pilz- und Insektenbefall
- splitter- und astfrei
- glatte Oberfläche
- besonders pflegeleicht
- coextrudiertes WPC ist zudem mit einer extra Schutzschicht ausgestattet, die oft mit einer täuschend echten Holzmaserung versehen wird



Flexi Fence „Katepos“, Pfosten pulverbeschichtet anthrazit

Pfosten Alu blank

Flexi Fence „Katepos“

Rhombusleisten Hohlkammer aus WPC im Farbton Anthrazit, teilweise stahlverstärkt. Flexibles Baukastensystem zum Erstellen von modernen und offenen Zäunen. Inkl. variables Verbindungsprofil und Abstandshalter in Alu blank und pulverbeschichtet Anthrazit, passend zur wählbaren Pfostenfarbe. **Nicht ständig im Programm.**



Weiteres Zubehör wie Pfostenträger und LED-Pfostenleuchten finden Sie auf Seite 81.

1	11er-Rhombusleistenset*	ca. B 179 x H 90 cm	(ZL 888504)	99.95
2	Alu-Pfosten 3-seitig verwendbar, inkl. Abdeckschienen	ca. 6,8 x 6,8 x 180 cm, zum Aufschrauben (Ohne Pfostenträger)	Blank anod. Anthrazit (ZL 888019) (ZL 888024)	49.95
3	Alu-Pfosten 3-seitig verwendbar, inkl. Abdeckschienen	ca. 8,8 x 8,8 x 180 cm, zum Aufschrauben (Ohne Pfostenträger)	Blank anod. Anthrazit (ZL 889106) (ZL 889104)	74.95
4	Alu-Pfosten 3-seitig verwendbar, inkl. Abdeckschienen	ca. 6,8 x 6,8 x 265 cm, zum Einbetonieren	Blank anod. Anthrazit (ZL 885322) (ZL 887627)	74.95
5	Alu-Pfosten 3-seitig verwendbar, inkl. Abdeckschienen	ca. 8,8 x 8,8 x 265 cm, zum Einbetonieren	Blank anod. Anthrazit (ZL 889107) (ZL 889105)	99.95

* Für eine Zaunhöhe von ca. 180 cm werden 2 Rhombusleistensets benötigt. Die Zaunhöhe und -breite sind variabel. Durch Kappen der Leisten bestimmen Sie die Breite und durch die Anzahl der Bohlen die Höhe Ihrer Zäune. Das System ist für eine maximale Zaunhöhe von ca. 180 cm ausgelegt.

WPC-Rankgitter

Holz-Kunststoff-Gemisch, Anthrazit, Rahmen Aluminium pulverbeschichtet, ca. 20 x 25 mm.

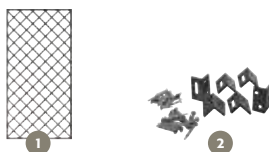

1	Rankgitter ca. B 90 x H 180 cm, Rahmen passt zu der Nute der „Flexi Fence“-Pfosten	(ZL 888529)	89.95
2	6er-Halterset Anthrazit, für Montage zwischen Mauern oder Pfosten ohne Nute	(ZL 889132)	11.95



Kombinierbar mit allen Zaunsystemen „Flexi Fence“



Flexi Fence „Turino“

Bohlen aus WPC im Farbton Anthrazit, Steingrau, Braun oder Bicolor Weiß. Flexibles Baukastensystem zum Erstellen von Sichtschutzwänden. **Nicht ständig im Programm.** Passendes Zubehör finden Sie auf der nebenstehenden Seite.

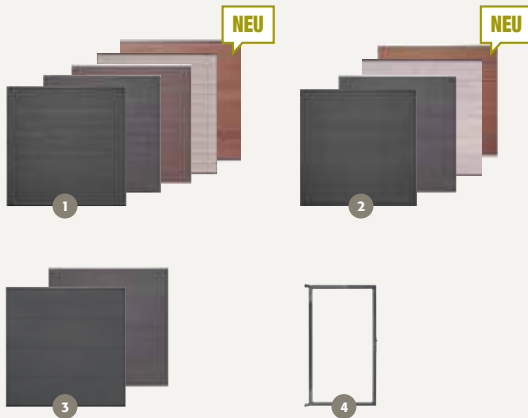

1	6er-Bohlenset*	ca. 179 x 90 cm, 20 mm stark Bohle ca. H 150 mm	Anthrazit Steingrau Braun Bicolor Weiß Bicolor Braun	(ZL 888456) (ZL 888035) (ZL 888457) (ZL 885385) (ZL 888558)	99.95
2	3er-Bohlenset*	ca. 179 x 90 cm, 20 mm stark Bohle ca. H 300 mm	Anthrazit Steingrau Bicolor Weiß Bicolor Braun	(ZL 888458) (ZL 888459) (ZL 888531) (ZL 888559)	99.95 99.95 109.00 109.00
3	2er-Bohlenset*	ca. 179 x 90 cm, 20 mm stark Bohle ca. H 450 mm	Anthrazit Steingrau	(ZL 888461) (ZL 888462)	109.00
4	WPC-Steckzaun-Einzeltor	ca. 98 x 180 cm, Rahmen inkl. Beschlagsatz, Drücker- garnitur PZ-Schloss und Torpfeifenverstärkung (ohne Füllungen und Pfosten)	Alu pulvb. Anthrazit Alu blank anodisiert	(ZL 888502) (ZL 888503)	269.00

* Für eine Zaunhöhe von ca. 180 cm werden zwei Bohlensets benötigt. Die Zaunhöhe und -breite sind variabel. Durch Kappen der Bohlen bestimmen Sie die Breite und durch die Anzahl der Bohlen die Höhe Ihrer Zäune. Das System ist für eine maximale Zaunhöhe von ca. 180 cm ausgelegt.

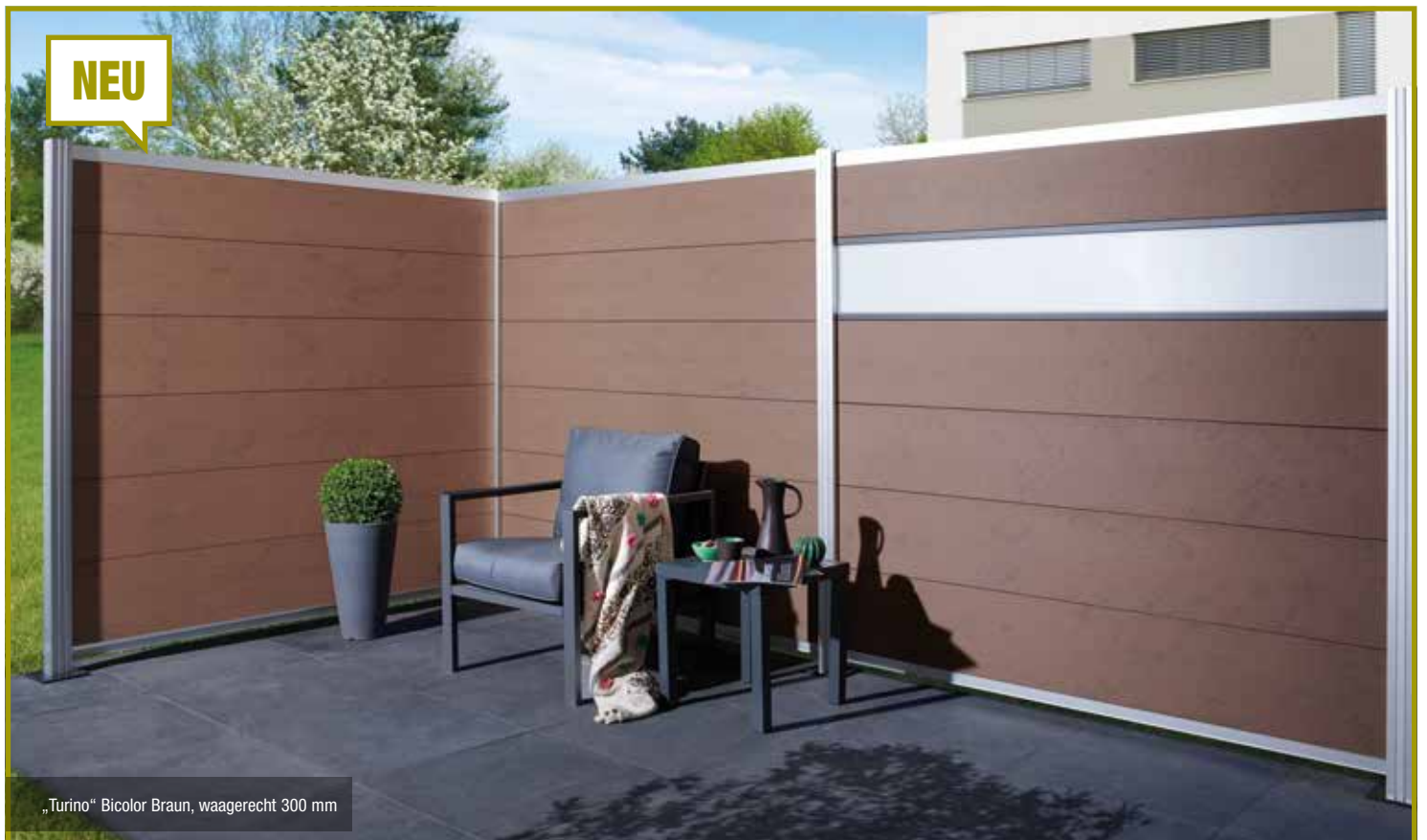



Flexi Fence „Turino“

Bohlen aus WPC im Farbton Dekor Bangkirai oder Dekor Grau. Flexibles Baukastensystem zum Erstellen von Sichtschutzwänden.

Nicht ständig im Programm.

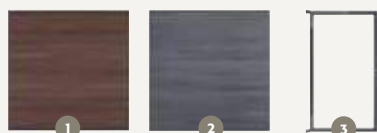

Zubehör für Flexi Fence „Turino“

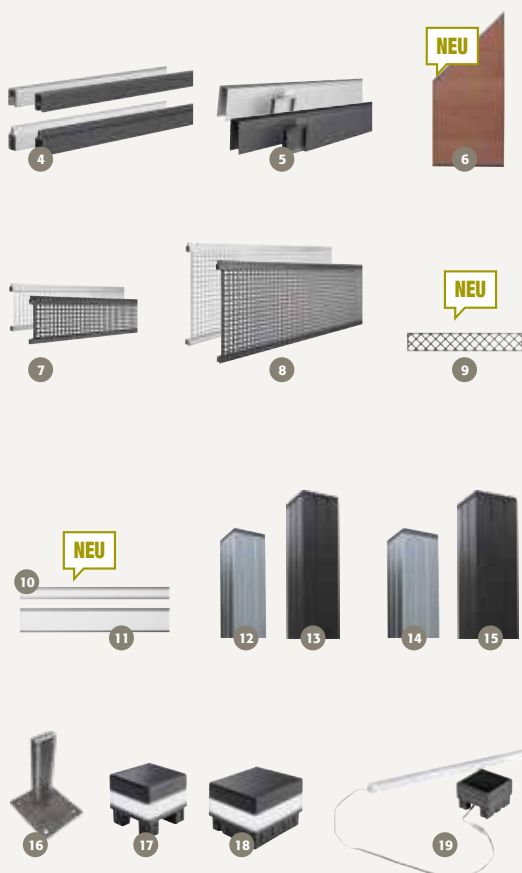

* Für eine Zaunhöhe von ca. 180 cm werden zwei Bohlensets benötigt. Die Zaunhöhe und -breite sind variabel. Durch Kappen der Bohlen bestimmen Sie die Breite und durch die Anzahl der Bohlen die Höhe Ihrer Zäune. Das System ist für eine maximale Zaunhöhe von ca. 180 cm ausgelegt.

** Bei einer Senkrechtverlegung der Bohlen, werden 2 Sets und ein Brett oder ein Design-Inlay benötigt um eine volle Breite von 180 cm zu erreichen!

1	6er-Bohlenset*	ca. 179 x 90 cm, 20 mm stark Bohle ca. H 150 mm	Coextrudiert Dekor Bangkirai	(ZL 888385)	119.00
2	6er-Bohlenset*	ca. 179 x 90 cm, 20 mm stark Bohle ca. H 150 mm	Coextrudiert Dekor Grau	(ZL 888463)	119.00
3	WPC-Steckzaun-Einzeltor	ca. 98 x 180 cm, Rahmen inkl. Beschlagsatz, Drückergarnitur PZ-Schloss und Torpfostenverstärkung (ohne Füllungen und Pfosten)	Alu pulvb. Anthra. Alu blank anod.	(ZL 888502) (ZL 888503)	269.00
4	Start- und Abschlussleisten-Set	ca. L 180 x B 2 x H 2,5 cm Alu, inkl. Fixierung	Blank anodisiert Anthrazit	(ZL 888467) (ZL 888036)	19.95
5	Senkrecht-Start- und Abschlussleisten-Set**	ca. L 180 cm Alu, inkl. Fixierung	Blank anodisiert Anthrazit	(ZL 888469) (ZL 888468)	39.95
6	Start- und Abschlussleisten-Set	für Abschlusselement 90 x 180/90 cm	Blank anodisiert Anthrazit	(ZL 888567) (ZL 888566)	29.95
7	Design-Inlay	ca. L 179 x B 2 x H 15 cm, Alu	Blank anodisiert Anthrazit	(ZL 888037) (ZL 888471)	49.95
8	Design-Inlay	ca. L 179 x B 2 x H 30 cm, Alu	Blank anodisiert Anthrazit	(ZL 888470) (ZL 888472)	89.95
9	Design-Inlay	ca. L 179 x B 2 x H 30 cm, Alu, mit Rankgitterfüllung	Anthrazit	(ZL 888568)	49.95
10	Design-Inlay	ca. L 179 x B 2 x H 15 cm, Alu, mit Milchglasfüllung	Anthrazit	(ZL 888569)	49.95
11	Design-Inlay	ca. L 179 x B 2 x H 30 cm, Alu, mit Milchglasfüllung	Anthrazit	(ZL 888570)	89.95
12	Alu-Pfosten 3-seitig verwendbar, inkl. Abdeckschienen	ca. 6,8 x 6,8 x 180 cm, zum Aufschrauben (ohne Pfostenträger)	Blank anodisiert Anthrazit	(ZL 888019) (ZL 888024)	49.95
13	Alu-Pfosten 3-seitig verwendbar, inkl. Abdeckschienen	ca. 8,8 x 8,8 x 180 cm, zum Aufschrauben (ohne Pfostenträger)	Blank anodisiert Anthrazit	(ZL 889106) (ZL 889104)	74.95
14	Alu-Pfosten 3-seitig verwendbar, inkl. Abdeckschienen	ca. 6,8 x 6,8 x 265 cm, zum Einbetonieren	Blank anodisiert Anthrazit	(ZL 885322) (ZL 887627)	74.95
15	Alu-Pfosten 3-seitig verwendbar, inkl. Abdeckschienen	ca. 8,8 x 8,8 x 265 cm, zum Einbetonieren	Blank anodisiert Anthrazit	(ZL 889107) (ZL 889105)	99.95
16	Pfostenträger	ca. 15 x 17 x 23 cm, für Alu-Pfosten zum Aufschrauben		(ZL 888030)	34.95
17	LED-Pfostenleuchte inkl. Solarpaneel	ca. B 6,8 x T 6,8 cm		(ZL 888473)	34.95
18	LED-Pfostenleuchte inkl. Solarpaneel	ca. B 8,8 x T 8,8 cm		(ZL 888474)	44.95
19	LED-Pfostenlichtleiste inkl. Solarpaneel	Leiste für Einsatz in Pfostennutte		(ZL 888539)	99.95

Flexi Fence „Donatus“

Bohlen aus WPC im Farbton Steingrau oder Anthrazit. Leisten Alu blank. Komplett-Set, inkl. Alu-Leisten. (Ohne Pfosten und Pfostenträger.) **Nicht ständig im Programm.**



Zubehör für Flexi Fence „Donatus“



1	8er-Bohlenset* Komplett-Set, inkl. Start- und Abschlussleiste und Distanzleisten. (Ohne Pfosten und Pfostenträger.)	ca. 180 x 180 cm, à 20 x 200 mm	Steingrau/ Alu blank	(ZL 888018)	219.00
2		ca. 180 x 180 cm, à 20 x 200 mm	Anthrazit/ Alu blank	(ZL 888466)	219.00
3	WPC-Steckzaun-Einzeltor ca. 98 x 180 cm, Rahmen inkl. Beschlagsatz, Drückergarnitur PZ-Schloss und Torpfostenverstärkung (ohne Füllungen und Pfosten)		Alu pulvb. Anthrazit	(ZL 888502)	269.00
			Alu blank anodisiert	(ZL 888503)	
4	Design-Inlay	ca. H 20 x L 180 cm	Alu blank Anthrazit	(ZL 889108) (ZL 889109)	69.95
5	Alu-Pfosten 3-seitig verwendbar, inkl. Abdeckschienen	ca. 6,8 x 6,8 x 180 cm, zum Aufschrauben (ohne Pfostenträger)	Blank anodisiert Anthrazit	(ZL 888019) (ZL 888024)	49.95
6	Alu-Pfosten 3-seitig verwendbar, inkl. Abdeckschienen	ca. 8,8 x 8,8 x 180 cm, zum Aufschrauben (ohne Pfostenträger)	Blank anodisiert Anthrazit	(ZL 889106) (ZL 889104)	74.95
7	Alu-Pfosten 3-seitig verwendbar, inkl. Abdeckschienen	ca. 6,8 x 6,8 x 265 cm, zum Einbetonieren	Blank anodisiert Anthrazit	(ZL 885322) (ZL 887627)	74.95
8	Alu-Pfosten 3-seitig verwendbar, inkl. Abdeckschienen	ca. 8,8 x 8,8 x 265 cm, zum Einbetonieren	Blank anodisiert Anthrazit	(ZL 889107) (ZL 889105)	99.95
9	Pfostenträger	ca. 15 x 17 x 23 cm, für Alu-Pfosten zum Aufschrauben		(ZL 888030)	34.95
10	LED-Pfostenleuchte inkl. Solarpaneel	ca. B 6,8 x T 6,8 cm		(ZL 888473)	34.95
11	LED-Pfostenleuchte inkl. Solarpaneel	ca. B 8,8 x T 8,8 cm		(ZL 888474)	44.95
12	LED-Lichtleiste inkl. Solarpaneel	für Pfosten 6,8 x 6,8 cm		(ZL 888475)	99.95
13	LED-Pfostenlichtleiste inkl. Solarpaneel	Leiste für Einsatz in Pfostennute		(ZL 888539)	99.95
14	Lichtleistenadapter (o. Abb.)	Adapter für Solarpanel der Lichtleiste, für Pfosten 8,8 x 8,8 cm		(ZL 888522)	49.95



* Für eine Zaunhöhe von ca. 180 cm wird 1 Komplett-Set benötigt.



„Donatus“, Bicolor Weiß/Alu Anthrazit, mit Design-Inlay in Anthrazit

1	8er-Bohlenset* Komplett-Set, inkl. Start- und Abschlussleiste und Distanzleisten. (Ohne Pfosten und Pfostenträger.)	ca. 180 x 180 cm, à 20 x 200 mm	Steingrau/Alu Anthrazit	(ZL 888465)	219.00
2	8er-Bohlenset* Komplett-Set, inkl. Start- und Abschlussleiste und Distanzleisten. (Ohne Pfosten und Pfostenträger.)	ca. 180 x 180 cm, à 20 x 200 mm	Anthrazit/Alu Anthrazit	(ZL 888464)	219.00
3	8er-Bohlenset* Komplett-Set, inkl. Start- und Abschlussleiste und Distanzleisten. (Ohne Pfosten und Pfostenträger.)	ca. 180 x 180 cm, à 20 x 200 mm	Bicolor Weiß/Alu Anthrazit	(ZL 888532)	219.00

* Für eine Zaunhöhe von ca. 180 cm wird 1 Komplett-Set benötigt.



„Donatus“, Anthrazit/Alu Anthrazit, mit Lichtleiste



Flexi Fence „Donatus“

Bohlen aus WPC im Farbton Steingrau, Anthrazit oder Bicolor Weiß. Leisten Anthrazit. Komplett-Set, inkl. Alu-Leisten. (Ohne Pfosten und Pfostenträger.)
Nicht ständig im Programm.



„Donatus“, Anthrazit/Alu Anthrazit, mit LED-Pfostenleuchten



Foto: Getty Images/Getty Images, Plus/PhotoStudio



„Moglia“ Anthrazit/Rahmen Anthrazit, Pfosten in Alu blank



„Moglia“ Anthrazit/Rahmen Alu blank, Pfosten in Alu blank



„Moglia“ Bicolor Weiß/Rahmen Anthrazit, Pfosten in Alu Anthrazit

WPC-Dichtzaun „Moglia“

Bohlen aus WPC, Rahmen, ca. 40 x 62 mm. Im Farbton Anthrazit mit Rahmen Alu blank oder Anthrazit, oder im Farbton Bicolor Weiß mit Rahmen Anthrazit, **edelstahlverschraubt. Nicht ständig im Programm.**

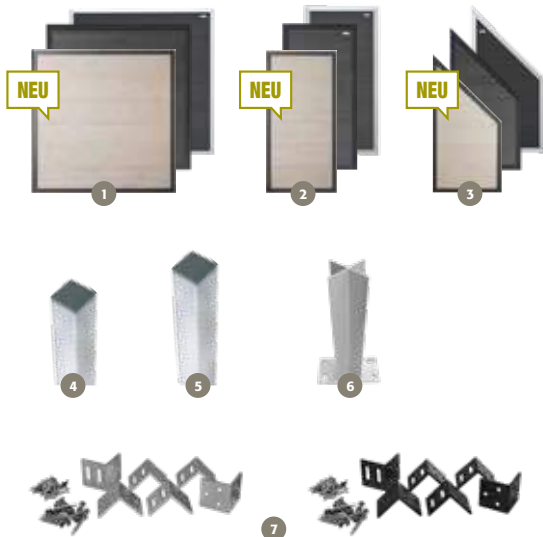

1	Grundelement gerade*	ca. B 180 x H 180 cm	Bicolor Weiß/Rahmen Anthrazit (ZL 888555)	269.00
			Anthrazit/Rahmen Anthrazit (ZL 884878)	259.00
			Anthrazit/Rahmen Alu blank (ZL 884874)	259.00
2	Grundelement schmal	ca. B 90 x H 180 cm	Bicolor Weiß/Rahmen Anthrazit (ZL 888556)	219.00
			Anthrazit/Rahmen Anthrazit (ZL 884879)	
			Anthrazit/Rahmen Alu blank (ZL 884875)	
3	Abschlusselement	ca. B 90 x H 180/93 cm	Bicolor Weiß/Rahmen Anthrazit (ZL 888557)	219.00
			Anthrazit/Rahmen Anthrazit (ZL 885343)	
			Anthrazit/Rahmen Alu blank (ZL 884215)	
4	Alu-Pfosten mit Holzkern	ca. 6,8 x 6,8 x 185 cm, zum Aufschrauben	Alu blank (ZL 887463)	49.95
			Alu Anthrazit (ZL 887927)	
5	Alu-Pfosten mit Holzkern	ca. 6,8 x 6,8 x 265 cm, zum Einbetonieren	Alu blank (ZL 887318)	59.95
			Alu Anthrazit (ZL 887928)	
6	Pfostenträger für Pfosten 185 cm	ca. 8 x 16 x 30 cm, zum Aufschrauben	Feuerverzinkt (ZL 887937)	24.95
7	Befestigungsset	6er-Set, Befestigungswinkel, inkl. Schrauben	Alu blank (ZL 887544)	16.95
			Alu Anthrazit (ZL 888040)	

* Für die Montage eines Zaunfeldes sind 6 Zaunhalter erforderlich. Beachten Sie zwingend die Montageanleitung!

Sichtblende „Alu-Fence Juel“

Die Profile der Alu-Fence Juel sehen aus wie ein kleiner Tannenbaum und bilden einen blickdichten Sichtschutz. Sie stecken die pulverbeschichteten Aluminiumprofile ganz einfach in die Aluminiumpfosten und verschrauben diese. Die Breite und Höhe Ihrer Sichtblende bestimmen Sie selbst, indem Sie einzelne Profile weglassen oder diese kürzen.

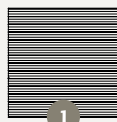

Alu-Fence Juel Anthrazit

1 Grundelement
ca. B 180 x H 184 cm

Aluminium, Weiß (BE 62586700)	389.90
Aluminium, Anthrazit (BE 62586800)	389.90
Aluminium, Graubraun (BE 62586900)	449.90
Aluminium, Lärche (BE 62590000)	449.90

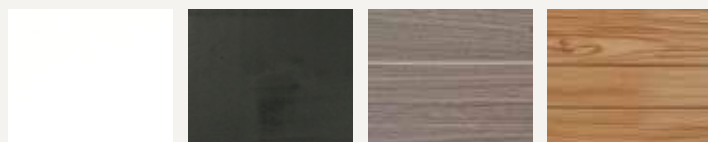

Weiß Anthrazit Graubraun Lärche



Multi-Fence Co-Extrusion Espresso



Multi-Fence Co-Extrusion Greystone



1 Grundelement
(inkl. Befestigungszubehör)

ca. B 180 x H 178 cm

Greystone (BE 62579600)	299.90
Silvergrey (BE 62584000)	
Lightbrown (BE 62584100)	
Walnut (BE 62590400)	
Espresso (BE 62590600)	

2 Einzelprofil
(ohne Zubehör)

ca. B 184 x H 25,3 cm

Greystone (BE 62579700)	39.90
Silvergrey (BE 62584200)	
Lightbrown (BE 62584300)	
Walnut (BE 62590500)	
Espresso (BE 62590700)	

3 Startprofil

ca. 184 x 5,1 cm

Aluminium (BE 62579500)	27.90
Aluminium, Anthrazit (BE 62591000)	27.90

4 Abschlussprofil

ca. 184 x 4,1 cm

Aluminium (BE 62571100)	27.90
Aluminium, Anthrazit (BE 60310393)	27.90

5 Zubehörbeutel

(BE 66528100)	8.30
---------------	-------------

Sichtblende „Multi-Fence Co-Extrusion“

Die besonders breiten, co-extrudierten Profile der Multi-Fence Sichtblende stechen durch ihre auffällig, lebhaftige Maserung direkt ins Auge. Sie passen sich durch klare Linien und einen ansprechenden Farb- und Materialmix perfekt in modern gestaltete Gärten ein. Durch die feinen Farbnuancen in der Oberfläche wird der Gesamteindruck aufgelockert und bleibt dennoch elegant und schlicht.



Greystone Silvergrey Lightbrown



Walnut Espresso



Multi Fence Elegance B



Sichtblende „Multi Fence Elegance B“

Die Multi-Fence Elegance B greift den Minimalismustrend der aktuellen Baukultur auf: Große Flächen, klare Linien und kühle Farben. Die zurückhaltenden Aluminiumprofile fassen die Multi-Fence Profile nicht nur elegant ein, sie vereinfachen zudem auch die Montage. Denn lediglich die Start- und Abschlussprofile aus Aluminium müssen mit den Pfosten verschraubt werden.

1	Grundelement (inkl. Befestigungszubehör)	ca. B 180 x H 180 cm	Hellgrau	(BE 62583800)	269.90
2	Einzelprofil ohne Zubehör	ca. B 183 x H 25,7 cm	Hellgrau	(BE 62583900)	35.90
3	Startprofil	ca. B 184 x H 5,1 cm	Aluminium Aluminium, Anthrazit	(BE 62579500) (BE 62591000)	27.90 27.90
4	Abschlussprofil	ca. B 184 x H 4,1 cm	Aluminium Aluminium, Anthrazit	(BE 62571100) (BE 60310393)	27.90 27.90
5	Aluminiumpfosten Typ B	B 9 x T 9 x H 200 cm	Aluminium Aluminium, Anthrazit	(BE 63556900) (BE 63557300)	104.90 114.90
6	Zubehörbeutel			(BE 66528100)	8.30

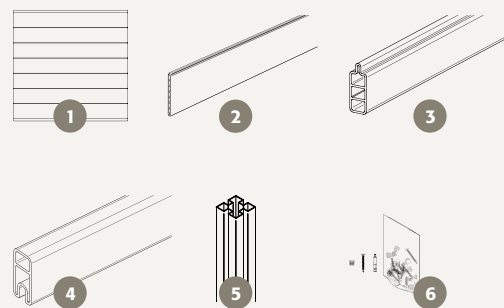

Alu-Cladding Rhombus, Anthrazit und Weiss

Sichtblende „Alu-Cladding Rhombus“

Das Alu-Cladding Rhombus System können Sie vielseitig einsetzen. Ob als Sichtschutz, als Carport- oder auch als Mülltonnenverkleidung sieht es immer elegant und modern aus und verhindert ungewollte Einblicke. Die Rhombus-Profile können bei Bedarf exakt gekürzt oder mit dem Längsverbinder unendlich oft verlängert werden.

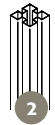
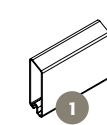
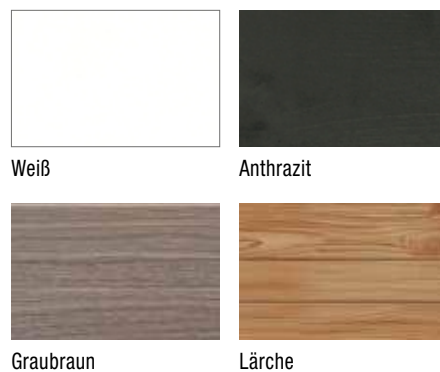

- Zubehör**
- Befestigungsclip
 - Längsverbinder
 - Endkappe links/rechts

1	Einzelprofil*	19 x 68 x 6000 mm, Deckmaß 70 mm	Weiß Anthrazit Graubraun Lärche	(BE 62588200) (BE 62588300) (BE 62588400) (BE 62590300)	lfdm. 9.70 lfdm. 9.70 lfdm. 10.80 lfdm. 10.80
2	Aluminiumpfosten Typ B	B 9 x T 9 x H 200 cm	Aluminium Aluminium, Anthrazit	(BE 63556900) (BE 63557300)	104.90 114.90

* 4 Stück pro Paket. Abgabe nur in vollen Paketen.





Green-Fence Pflanzrinne

Pflanzen und Kräuter bereichern jeden Garten oder Balkon. Doch oftmals fehlt einfach der Platz. Green-Fence bietet Ihnen die Möglichkeit, Sichtschutz und Pflanzen zu kombinieren. Machen Sie Ihren Sichtschutz zu einem Highlight, in dem Sie einzelne Pflanzrinnen integrieren. Oder bauen Sie ganze Elemente aus Pflanzrinnen – alleinstehend oder eingefügt in Ihre Zaunanlage. Zwei verschiedenen Pflanzrinnenlängen und drei Pfostenlängen bilden die Grundlage für Ihren persönlichen Kräuter- oder Pflanzensichtschutz. Ihr Garten oder Balkon wird ein Ort zum genießen.



Aluminium

Anthrazit

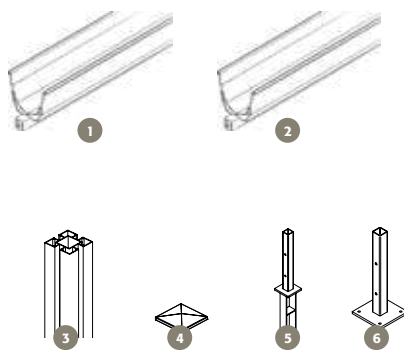

1	Pflanzrinne Green-Fence	B 94 x T 10 x H 10 cm	Aluminium	(BE 62594200)	44.90
			Anthrazit	(BE 62594000)	46.90
2	Pflanzrinne Green-Fence	B 184 x T 10 x H 10 cm	Aluminium	(BE 62594300)	74.90
			Anthrazit	(BE 62594100)	78.90
3	Aluminiumpfosten Typ B	B 9 x T 9 x H 200 cm	Aluminium	(BE 63556900)	104.90
			Aluminium, Anthrazit	(BE 63557300)	114.90
4	Pfostenkappe Dach mit Schrauben	B 12 x T 12 x H 2 cm	Aluminium	(BE 67011900)	19.90
			Aluminium, Anthrazit	(BE 67012500)	19.90
5	Pfostenanker zum Einbetonieren	B 11 x T 11 x H 71 cm	Metall, feuerverzinkt	(BE 66523000)	39.90
6	Pfostenanker zum Aufschrauben	B 16 x T 16 x H 41 cm	Metall, feuerverzinkt	(BE 66523100)	37.90

Sichtblende „Alu-Fence Rhombus“

Modern, schlicht und geradlinig – horizontal verbaute rhomboide Profile geben der Hausfassade seit Jahren eine klare Struktur und fügen sich elegant in die moderne Architektur ein. Auch als Sichtschutz werden diese Profile immer beliebter. Die beschichteten Aluminiumprofile sind äußerst dauerhaft, formstabil und überzeugen zudem durch einen geringen Pflege- und Wartungsaufwand. Mit etwas Wasser und eventuell einem PH-neutralen Haushaltsreiniger können Verschmutzungen einfach abgewischt werden. Die einzelnen Profile können vor Ort ohne großen Aufwand gekürzt werden. Mit dem Abstandhalter, der die Sichtblendenaufteilung mit 24, 27 oder sogar 30 Profilen ermöglicht, bestimmen Sie, wie viel Einblick Sie in Ihren Garten zulassen.



Alu-Fence Rhombus, Anthrazit

1	Grundelement (bestehend aus 24 Profilen)	B 180 x H 179 cm	Weiß	(BE 62584400)	345.90
			Anthrazit	(BE 62584500)	345.90
			Graubraun	(BE 62587000)	389.90
			Lärche	(BE 62590100)	389.90
2	Erweiterungsset (bestehend aus 6 Profilen)	B 180 x H 45 cm	Weiß	(BE 62584600)	96.90
			Anthrazit	(BE 62584700)	96.90
			Graubraun	(BE 62587100)	109.90
			Lärche	(BE 62590200)	109.90
3	Aluminiumpfosten Typ B	B 9 x T 9 x H 200 cm	Aluminium	(BE 63556900)	104.90
			Aluminium, Anthrazit	(BE 63557300)	114.90
4	Pfostenkappe Dach mit Schrauben	B 12 x T 12 x H 2 cm	Aluminium	(BE 67011900)	19.90
			Aluminium, Anthrazit	(BE 67012500)	19.90
5	Nut-Abdeckleiste für Aluminiumpfosten Typ B	B 2,7 x T 0,4 x H 200 cm	Aluminium	(BE 66528600)	6.90
			Aluminium, Anthrazit	(BE 66529200)	7.50
6	Pfostenanker zum Einbetonieren	B 11 x T 11 x H 71 cm	Metall, feuerverzinkt	(BE 66523000)	39.90
7	Pfostenanker zum Aufschrauben	B 16 x T 16 x H 41 cm	Metall, feuerverzinkt	(BE 66523100)	37.90

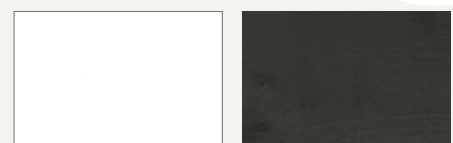

Weiß

Anthrazit

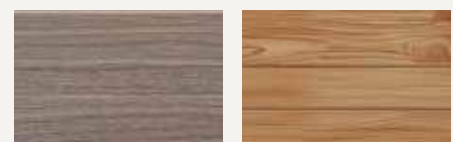

Graubraun

Lärche



SICHTSCHUTZ Valeria, Farbe Ingwer

SICHTSCHUTZ „VALERIA“ mit Abstand ganz privat

Der Schutz Ihrer Privatsphäre ist uns ein ganz besonderes Anliegen. Nicht nur im Internet und dem Online-Zaunkonfigurator, sondern vor allem auch in Ihrem Garten. Den Grad Ihrer Schutzzone können Sie dabei selbst bestimmen: Mit individuell wählbaren Abständen zwischen den Paneelen behalten Sie hinter dem neuen Sichtschutzzaun „Valeria“ Ihren Garten auf Wunsch immer im Blick.

Varia Schokoschwarz
Ingwer
Varia Grau

LIMES Paneel Valeria (horizontal)
25 x 235 mm,
L.: 193 cm

Stk. **21.89**Varia Schokoschwarz
Ingwer
Varia Grau

LIMES Pfosten
für Paneel Valeria, 100 x 100 mm,
L.: 220, 270 cm

Stk. ab **88.59**Varia Schokoschwarz
Ingwer
Varia Grau

LIMES Einschubleiste
für Valeria, 6 x 34 mm, L.: 220 cm

Stk. **5.89**

LIMES Pfostenkappe
rund, für Valeria

Stk. **29.29**

Dichtband 20 mm
13 m, Rolle

Rolle. **41.49**

Grundplatte
inkl. Schrauben, 140 x 120 mm

Stk. **24.89**

Beispiele für Sichtschutz Valeria

Sichtschutz Valeria,
offen mit Einschubleiste



bestehend aus:
7 Valeria Paneelen,
2 Pfosten,
2 Grundplatten,
2 Pfostenkappen.
Achismaß Pfosten:
max. 200 cm,
Feldhöhe: 184 cm

Sichtschutz Valeria,
geschlossen



bestehend aus:
8 Valeria Paneelen,
2 Pfosten,
2 Grundplatten,
2 Pfostenkappen.
Achismaß Pfosten:
max. 200 cm,
Feldhöhe: 184 cm



Weitere Anwendungen und zusätzliche Informationen zum
Zaunsystem finden Sie unter: www.megawood.com/zaun



Sortimentsübersicht KONSTRUKTIONSHOLZ

KONSTRUKTIONSHOLZ

Das megawood® Konstruktionsholzsortiment ist für individuelle Bauten im Außenbereich bestens geeignet. Die Farben und Formen sind optimal auf unser Terrassen- und Zaunsortiment abgestimmt.

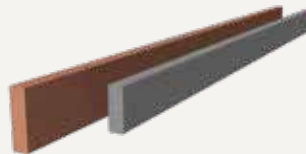

KONSTRUKTIONSBOHLE
40 x 112 mm, L.: 360 cm
40 x 145 mm, L.: 420 cm

lfdm. ab **26.99**

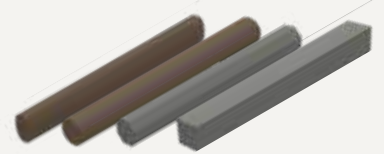

KONSTRUKTIONSHOLZ
oval rund achteckig quadratisch
L.: 360 cm

lfdm. ab **36.09**

Die komplette Übersicht der Farbvielfalt finden Sie unter: www.megawood.com/konstruktionsholz

RHOMBUSPROFIL – wetterfest und strapazierfähig

Das megawood® Rhombusprofil ermöglicht attraktive Holzverkleidungen und kann sichtbar verschraubt oder verdeckt mit einer Klammer befestigt werden.



RHOMBUSPROFIL
20,5 x 81 mm, L.: 420 cm,
massiv, mattiert

Varia Schokoschwarz, Varia Braun, Varia Grau, Sel Gris, Ingwer, Lorbeer, Naturbraun, Nußbraun,

lfdm. **8.89**
m² 109.75



Klammer für Rhombusprofil
V2A, V2A geschwärzt, 30 Stück

Pak. ab **44.19**



RHOMBUSPROFIL, Varia Grau

Erleben Sie die Vielfalt der individuellen Möglichkeiten!

Das elevato Zaunsystem aus HPL, das Langlebigkeit und modernen Zeitgeist verbindet, macht die Gestaltung Ihres Gartens zu einem besonderen Erlebnis.

- umfangreiche Auswahl an Standardelementen
- zahlreiche Farben und Materialien kombinierbar
- Oberflächen UV stabil
- schlag- und bruchfest
- pflegeleicht
- schnelle und einfache Montage
- HPL von Resopal – „Made in Germany“
- kostengünstige Maßanfertigungen
- schnelle Gestaltung und Preisermittlung durch Online-Planer



Sichtschutz 180 x 175 cm, Typ 1.2 Steingrau



Sichtschutz 180 x 175 cm, Typ 2.1 Weiß/Weiß (links),
Typ 2 aus Baukastensystem Anthrazit/Weiß (mittig), Typ 2.4 Weiß/Anthrazit (rechts)



Pfosten

7 x 7 x 180 cm,
pulverbesch. Steingrau
und Anthrazit

Anfangs-/Endpfosten	Stk. 114.07
Mittelpfosten	Stk. 114.07
Eckpfosten	Stk. 152.53

Pfostenanker, verzinkt

zum Einbetonieren	Stk. 39.90
zum Aufdübeln	Stk. 39.90



Typ 1.1
B 180 x H 175 cm,
Weiß

Stk. **322.92**



Typ 1.2
B 180 x H 175 cm,
Steingrau

Stk. **366.50**



Typ 1.4
B 180 x H 175 cm,
Anthrazit

Stk. **427.57**



Typ 3.1
B 180 x H 175 cm,
Weiß/Alu Marone

Stk. **443.53**



Typ 3.11
B 180 x H 175 cm,
Steingrau/Edelstahl

Stk. **494.09**

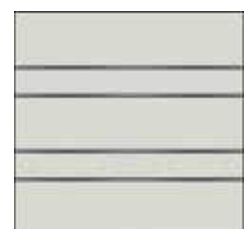

Typ 2.1
B 180 x H 175 cm,
Weiß/Weiß

Stk. **331.25**



Sichtschutz 180 x 175 cm, Typ 3.1 Weiß/Alu Marone
und Dekorelement 65 x 175 cm Alu Marone



Pflanzwand
B 65 x H 175 cm, mit 10
Pflanzeinsätzen übereinander
(Art.-Nr. 9670)
Stk. **399.00**



Dekorelemente

B 65 x H 175 cm

Alu pulverbeschichtet Marone
(Art.-Nr. 9029) Stk. **322.67**

Steinfurnier Modena
(Art.-Nr. 9032) Stk. **325.88**

Steinfurnier Lugo
(Art.-Nr. 9033) Stk. **325.88**



YouTube

Montage eines
Sichtschutzes

Passende Tür

Die ansprechende Optik in Kombination mit der hochwertigen Fertigung zeichnen die elevato®-Tür aus. Die vorgefertigten Bauteile ermöglichen eine schnelle und passgenaue Montage.

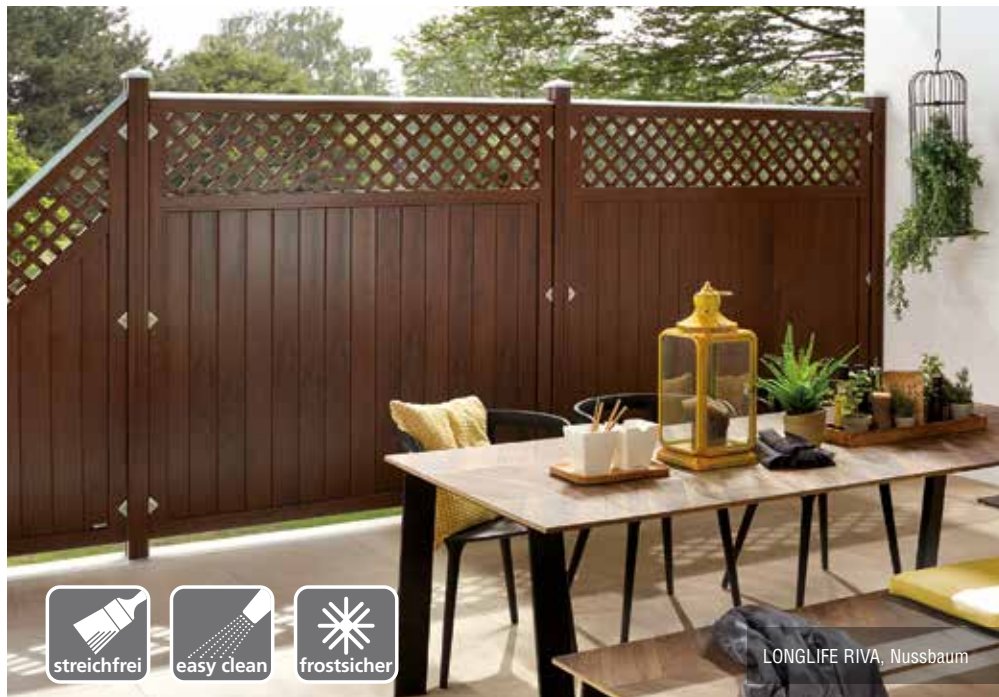

LONGLIFE RIVA, Nussbaum



LONGLIFE RIVA, Weiß

LONGLIFE Zaunsysteme aus hochwertigem Fenster-Kunststoff.

LONGLIFE ist Markenware aus Meisterhand. Die hochwertige Verarbeitung und der verbaute Fenster-Kunststoff sind Garant für ein langes Zaun-Leben. Der Hersteller dieses seit vielen Jahren bewährten Originals gewährt auf alle Elemente 10 Jahre Farb-Garantie*.



LONGLIFE RIVA

Absolut blickdicht, starke Profile: 24,5 mm, starker Rahmen: 68x48 mm, Tore inkl. Einsteckschloss, Farben: Nussbaum, Polareiche und Weiß.

Auf Maß lieferbar!



LONGLIFE RIVA, Nussbaum und Polareiche (mit hochwertiger Folienkaschierung)

Höhe: 180

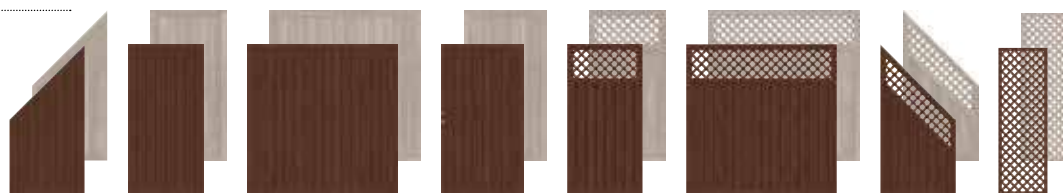

Breite/cm:	90	90	180	98 Tor	90	180	90	60
Nussbaum:	4562	4561	4560	4559	4565	4564	4566	4563
Polareiche:	2449	2448	2447	2453	2451	2450	2452	2454
€/Stück	479,-	479,-	599,-	829,-	579,-	699,-	579,-	359,-

Informationen zu den Maßelementen im Internet: systemgarten.de/bestellformulare

LONGLIFE RIVA, Weiß

Höhe: 180

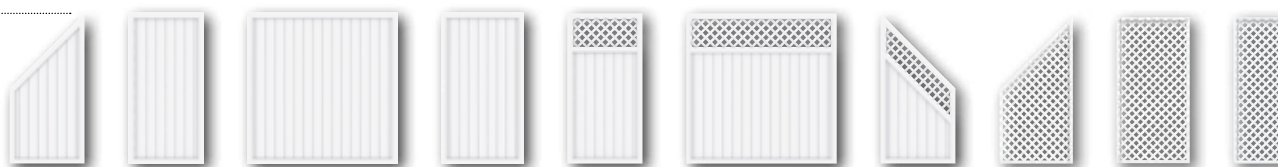

Breite/cm:	90	90	180	98 Tor	90	180	90	90	90	60
Art.-Nr.:	1806	1805	1804	1807	1819	1818	1820	1828	1826	0765
€/Stück	259,-	259,-	349,-	729,-	359,-	439,-	359,-	179,-	179,-	129,-

Gitter für RIVA und ROMO



Sicher planen

Wir empfehlen die kostenlose Montageanleitung mit vielen Tipps und Tricks: systemgarten.de/longlife



LONGLIFE Zubehör

Zu allen Serien erhalten Sie entsprechendes Zubehör: Pfosten, Kappen, Elementhalter, Anker u.v.m.

* Farbgarantie nach ISO 105-A02, Farbveränderungen gemäß Graumaßstab mit Farbveränderungen größer 2.



LONGLIFE RIVA Polareiche

ONLINE PLANER
systemgarten.de



LONGLIFE ROMO



LONGLIFE ROMO

ROMO im klassischen Dichtzaun-Design, Rahmen: 40x50 mm, Lamellen: 6x82 mm, Tore inkl. Einsteckschloss, Farbe: Weiß

Auf Maß lieferbar!



Höhe: 180

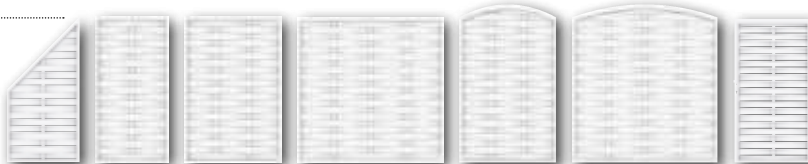

Breite/cm:	90	90	120	180	120	180	98 Tor
Art.-Nr.:	1123	0758	0757	0756	0751	0750	0787
€/Stück	239,-	199,-	239,-	239,-	279,-	299,-	729,-

LONGLIFE CLEO

Geradliniges Design und hohe Stabilität, Profile: 28,5x82,5 mm, Holme: 40x50 mm, Aufsatzleiste werkseitig aufgebracht, Farbe: weiß



180x85 cm
Art.-Nr. 1840 145,-



180x85(102) cm
Art.-Nr. 1841 155,-



98x85 cm
Art.-Nr. 1843 449,-



310x85 cm
Art.-Nr. 1845 1.129,-



* Tore inkl. Beschlag und Schlosskasten für den Einbau eines Profilzylinders (Mindestlänge 70 mm)

Abb. z. T. mit optionalen Deko-Elementen wie Metall-Aufsatzleisten, Edelstahl-Elementhaltern u.ä.

LONGLIFE Vorgartenzäune



LONGLIFE CARA XL

Höhe: 90 cm, Profile: 28x82 mm, Riegel: 35x82 mm, Farbe: Weiß

Die stabilen Tore eignen sich auch gut als freistehende Toranlagen in Kombination mit Hecken, Sträuchern etc.

		Tor*
180x90 cm 4580 129,-	180x90(100) cm 4581 145,-	98x90 cm 4582 519,-

Doppeltore*

310x90 cm 4584 999,-	310x90(100) cm 4585 999,-

* Tore inkl. Beschlag und Schlosskasten für den Einbau eines Profilzylinders (Mindestlänge 70 mm)

Für die CARA/CARA XL Zäune benötigen Sie zusätzlich die Profilaufsätze als oberen Profilabschluss. Bei den Toren sind die Aufsätze nur bei LONGLIFE CARA notwendig!



Dom-Aufsatz
11er-Set 1106 11,95



Pyramide-Aufsatz
11er-Set 1107 11,95



LONGLIFE CARA

Höhe: 70 cm, Profile: 28x82 mm, Riegel: 35x82 mm, Farbe: Weiß



180x70 cm
1100 115,-



180x70(80) cm
1101 119,-

Tore**



106x70 cm
1108 449,-

Doppeltor**



106x70(80) cm
1110 449,-



310x70 cm
1114 999,-

** Tore inkl. Schlosskasten für den Einbau eines Profilzylinders (Mindestlänge 70 mm), ohne Beschlag.



SYSTEM WPC PLATINUM in Anthrazit mit Dekorprofil Omega und FLOW Gitter



SYSTEM WPC CLASSIC im Farbton Sand kombiniert mit SYSTEM GLAS im Dekor Beta

SYSTEM WPC und ALU

SYSTEM WPC und ALU Zäune lösen viel Breiten- und Höhenprobleme bei der Garteneinfriedung und Terrassenabgrenzung, denn Höhe und Breite sind variabel. Darüber hinaus bieten Dekorprofile aus Edelstahl oder Sicherheitsglas die Möglichkeit zur individuellen Gestaltung. Alle Profile und Abschlussleisten erhalten Sie auch einzeln. Das Tolle: Die WPC/ALU Zaunfelder lassen sich auch mit SYSTEM GLAS und SYSTEM BOARD Elementen kombinieren.



Montage: Die Profile in die stabilen Pfosten schieben und ineinander stecken. Profil-Abschlussleisten sorgen für Stabilität.

SYSTEM WPC CLASSIC

Profile: 150x20mm, eine Seite glatt, eine Seite mit Längsfasen, individuell gestaltbar

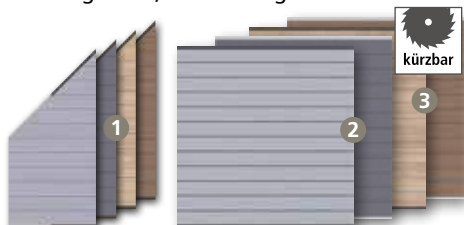

Sets: bestehend aus Einzelprofilen und Profil-Abschlussleisten in Anthrazit oder Silber.

Maße/cm		
1. 89x180	Grau/Anthr./Sand/Mandel	175,-
2. 178x183	Grau/Anthrazit	249,-
3. 178x183	Sand/Mandel	269,-

SYSTEM WPC XL

Profile: 300x20mm (doppelt so hoch wie die CLASSIC Profile), beidseitig glatte Oberfläche



Sets: bestehend aus Einzelprofilen und zwei Profil-Abschlussleisten.

Maße/cm		
1. 89x180	Grau/Anthrazit	175,-
2. 178x183	Grau/Anthrazit	249,-

SYSTEM WPC PLATINUM

Die Profile sind durch eine zusätzliche Um-mantelung fleckenresistenter und wasserabweisender als „normale“ WPC Profile.



Sets: bestehend aus Einzelprofilen und zwei Profil-Abschlussleisten.

Maße/cm		
1. 89x180	Grau/Braun	199,-
2. 178x183	Grau/Braun	319,-

Pfosten BASIC

Pfosten: 7x7, Eckpfosten: 7x7, Winkel von 75°-180°



Maße/cm	Anthr.	Silber	
Pfosten BASIC, Metall (incl. Kappen)			
Länge: 105*	2358	2361	64,90
Länge: 150	2359	2362	49,90
Länge: 192,5*	2144	2248	79,90
Länge: 240	2145	2247	59,90

Nur für Zaunanlagen aus „reinen“ WPC oder ALU Zaunfeldern. Nicht für Kombinationen mit SYSTEM GLAS/BOARD Zaunfeldern.

Maße/cm	Anthr.	Silber	
Eckpfosten BASIC, Metall (incl. Kappen)			
Länge: 105*	2334	2367	64,90
Länge: 150	2365	2368	59,90
Länge: 192,5*	2107	2249	89,90
Länge: 240	2140	2250	89,90

U-Montageprofil: Für die direkte Montage der Zaunfelder an Hauswänden, Carports oder an den Torpfosten. Spart einen Pfosten!



Maße/cm	Anthr.	Silber	
Länge: 105	2414	2417	18,95
Länge: 192	2415	2418	31,95
Länge: 238	2416	2419	38,95

* inkl. angeschweißtem Aufschraubträger.

Materialhinweis: WPC basiert auf den Rohmaterialien Naturfasern und Kunststoff und hat deren natürliche Eigenschaften. Es kann sich bei Temperaturschwankungen, Staunässe und ungleichmäßiger Bewitterung je nach Stärke verziehen, Wasserflecken bekommen und altern. Vorteil des Einsatzes von WPC im Vergleich zu Holz: Leichte Pflege, da nicht gestrichen werden muss. Nach etwa einem Jahr Bewitterung wird der gewünschte gleichmäßigere Zielfarbtönen erreicht, der nicht mehr nachgestrichen werden muss.

Dekorprofile

Ersetzen Sie einzelne Profile der WPC/ALU Zaunfeld-Sets durch Dekorprofile in 15 oder 30 cm Höhe.



1. Trigon Anthrazit	H: 15	3292	64,90	H: 30	3293	99,90
2. Quattro Edelstahl	H: 15	3294	64,90	H: 30	3295	99,90
3. Omega Anthrazit	H: 15	2433	64,90	H: 30	2434	99,90
4. Puls Edelstahl	H: 15	3296	64,90	H: 30	3297	99,90
5. Linea Edelstahl	H: 15	3298	64,90	H: 30	3299	99,90



Kombinieren Sie WPC oder ALU Zaunfelder mit SYSTEM GLAS



SYSTEM WPC PLATINUM XL

Die Profile sind doppelt so hoch wie die „normalen“ WPC PLATINUM Profile.



Sets: bestehend aus Einzelprofilen und zwei Profil-Abschlussleisten.

Maße/cm		
1. 89x180	Grau/Braun	199,-
2. 178x183	Grau/Braun	319,-

SYSTEM ALU

Die Aluminium-Profile sind leichter als die WPC-Profile.



Sets: bestehend aus Einzelprofilen und zwei Profil-Abschlussleisten.

Maße/cm		
1. 89x180	Silber/Anthrazit	339,-
2. 178x183	Silber/Anthrazit	529,-

SYSTEM Tore und Doppeltore

Die Tore bestehen aus einem Metallrahmen mit einer Verkleidung aus WPC oder ALU Profilen.



Alle Tore inkl. Beschlagsatz und Einsteckschloss!

Maße/cm		
1. Tor 98x180, DIN li./DIN re.		ab 699,-
2. Doppeltor, max. 360x180		2.599,-

SYSTEM GLAS

Elemente inkl. Dichtungsprofilen zur Montage am Klemmpfosten (siehe SYSTEM BOARD). In fünf Größen und Ausführungen lieferbar:



6. Bubble Edelstahl	H: 15 2431 64,90	H: 30 2432 99,90
7. Gamma Edelstahl	H: 15 2317 64,90	H: 30 2318 99,90
8. Dekor-Matt Kunstglas	H: 15 2435 64,90	H: 30 2436 99,90
9. Delta Sicherheitsglas (nicht kürzbar)	H: 15 2319 64,90	H: 30 2320 99,90
10. Theta Sicherheitsglas (nicht kürzbar)	H: 15 2321 64,90	H: 30 2322 99,90



Maße/cm		
1. 90x90		ab 99,90
2. 90x90/180		ab 165,-
3. 120x180		ab 189,-
4. 90x180		ab 139,-
5. 90x180/90		ab 165,-
Zaun auf Maßbreite, 60-120 x 180		ab 279,-
Tor auf Maßbreite, 98-120 x 180		1.029,-

Verwenden Sie für die Tore die stabilen Torpfosten mit angeschweißter Toraufhängung und „Durch-Rutsch-Schutz“.

Maße/cm	Anthr.	Silber	
Torpfosten, Metall, 2er-Set			
8x8, Länge: 255	2059	2099	259,-
Doppeltorpfosten, Metall, 2er-Set			
8x8, Länge: 255	2018	2019	259,-

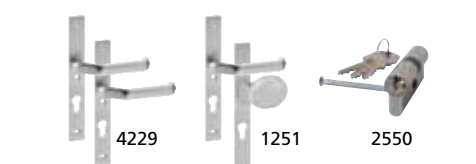

Torzubehör		
Aluminium Drückergarnitur, Edelstahloptik		
Klinke/Klinke	4229	89,90
Klinke/Knauf	1251	89,90
Profil-Doppelzylinder, Metall		
60mm, 30/30	2550	21,95



RHOMBUS 180 x 180 in Vintage Oak (Holzoptik) kombiniert mit SYSTEM Dekorgitter Linea



RHOMBUS 60 x 180 in Lärche (Holzoptik) kombiniert mit SYSTEM GLAS Texta



RHOMBUS 60 x 180 in Anthrazit kombiniert mit SYSTEM GLAS Matt

SYSTEM Aluminiumzäune und SYSTEM BOARD

Attraktive Zaunfelder aus streichfreien Materialien. Kombinierbar mit SYSTEM GLAS Zaunfeldern. Befestigung: Pfosten BASIC (siehe SYSTEM WPC) für reine Aluminiumzaunanlagen oder Klemmpfosten (siehe SYSTEM BOARD) bei Kombinationen mit SYSTEM GLAS/BOARD.



SYSTEM RHOMBUS

Aluminiumprofile, 50 x 20 mm, Stärke: 2 cm, ausgeschäumt, Oberfläche beschichtet

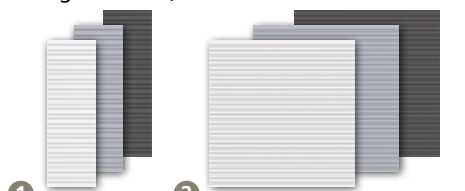

Maße/cm	Weiß	Silber	Anthrazit	
1. 60x180	2952	2646	2648	129,-
2. 180x180	2951	2645	2647	329,-



Maße/cm	Vintage Oak	Bambus	Lärche	
3. 60x180	2956	2938	2947	139,-
4. 180x180	2955	2937	2946	379,-

SYSTEM FLOW

Alu-Zaunfelder, pulverbeschichtet, 3D-Design, kombinierbar mit SYSTEM Zaunelementen.

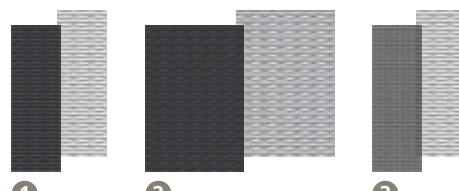

Maße/cm		Anthr.	Silber	
1. 60x180	Rechteck	2741	2744	175,-
2. 120x180	Rechteck	2740	2743	339,-
3. 60x180	Gitter	2742	2745	175,-

SYSTEM Dekorgitter

Kombinationsgitter für alle SYSTEM Zäune inkl. Klemmleisten für den Einsatz an den SYSTEM Pfosten. Die Montage an den Eckpfosten ist nicht möglich. Maße: 60x180cm

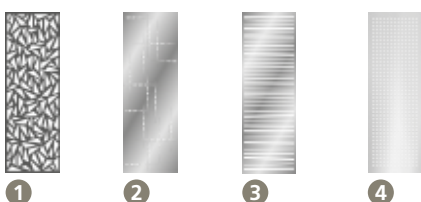

Dekorgitter			
1. Trigon	Anthrazit	2835	319,-
2. Puls	Edelstahl	2833	319,-
3. Linea	Edelstahl	2834	319,-
4. Gamma	Edelstahl	2569	319,-

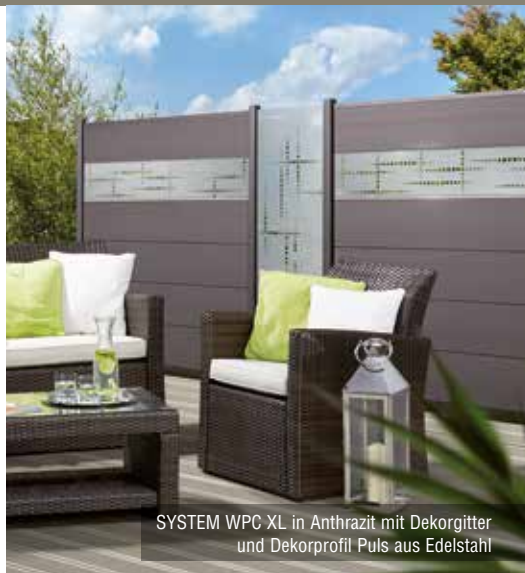

SYSTEM WPC XL in Anthrazit mit Dekorgitter und Dekorprofil Puls aus Edelstahl



Zweiseitige 3D-Oberfläche

FLOW 120 x 180 in Anthrazit kombiniert mit SYSTEM GLAS im Design Klar



SYSTEM BOARD im Farbton Titangrau kombiniert mit Dekorgittern Trigon, Metall, pulverbeschichtet in Anthrazit



SYSTEM BOARD XL in der Ausführung Rost kombiniert mit SYSTEM GLAS Klar



SYSTEM BOARD XL im Farbton Schiefer, Klemmpfosten in Silber

DESIGN-TIPP:

Edelstahl-Ummantelung für Klemmpfosten, Eck-Klemmpfosten und Träger SYSTEM

Maße/cm		
Pfosten-Ummantelung-Sets*		
Länge: 105	1368	74,90
Länge: 193	1366	99,90
Eckpfosten-Ummantelung-Sets*		
Länge: 193	1367	99,90
Träger-Abdeckung	1369	24,95

* Sets = Abdeckung für Pfosten, Kappe und Träger.

SYSTEM BOARD / SYSTEM BOARD XL

SYSTEM BOARD: Zaunfelder aus 6mm starken, farbigen Aluminium-Verbundplatten (ACP) oder Corten-Stahl. Sie sind wetterbeständig sowie bruch- und schlagfest. BOARD „ACP“ Elemente inklusive Dichtungsprofilen aus Gummi zur Befestigung im SYSTEM Klemmpfosten. Wählen Sie aus vier Farben:



Maße/cm			
1. 90x90	ab	115,-	
2. 90x180/90	ab	189,-	
3. 90x180	ab	169,-	
4. 120x180	ab	229,-	
5. 90x180 Slot-Design	ab	259,-	
6. 120x180 Slot-Design	ab	319,-	
7. Tor auf Maßbreite, 98 -120x180		1.029,-	



SYSTEM BOARD XL: Zaunfeld-Sets bestehend aus 4 Einzelprofilen und 3 Übergangsleisten. Material: Profile aus Aluminium-Verbundplatten (ACP) oder Corten-Stahl, Leisten aus Aluminium. Befestigung am SYSTEM Klemmpfosten.

Maße/cm	Farbe		
1. 178x180	Schiefer	2800	499,-
2. 178x180	Titangrau	2801	499,-
3. 178x180	Marmor	2803	499,-
4. 178x180	Rot	2802	499,-

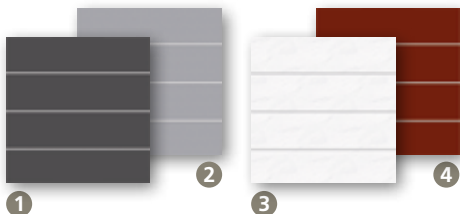

Ausführung ROST

Ausgewählte BOARD/BOARD XL Elemente aus Corten-Stahl in der Ausführung Rost!

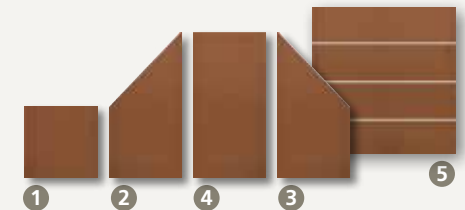

Maße/cm			
1. 90x90	BOARD	2768	119,-
2. 90x180/90, li.	BOARD	2767	229,-
3. 90x180/90, re.	BOARD	2770	229,-
4. 90x180	BOARD	2766	229,-
5. 178x180	BOARD XL	2804	629,-

Materialhinweis: Auf der walzblanken Stahloberfläche (Corten-Stahl) bildet sich abhängig von Intensität und Dauer der Bewitterung die gewünschte Patina. Dieser witterungsbeständige Edelstahl konserviert die Oberfläche und schützt das Material vor Zersetzung. Bitte beachten: Durch Witterungseinflüsse lösen sich Rostpartikel von der Oberfläche und lagern sich deutlich sichtbar am Boden ab!

Klemmpfosten und Zubehör für SYSTEM BOARD/BOARD XL, SYSTEM GLAS, SYSTEM KERAMIK

Klemmpfosten für reine SYSTEM GLAS/BOARD Zaunanlagen. Und für SYSTEM GLAS/BOARD Zaunkombinationen mit WPC/ALU Zaunfeldern!

Klemmpfosten: 7,7x7,4-8,4 cm, inkl. Endprofil und Pfostenkappen, Material: Aluminium

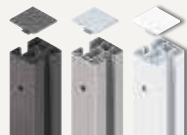

Maße/cm	Anthr.	Silber	Weiß	
Länge: 105	2340	2312	4600	84,90
Länge: 192,5	2341	2313	4601	119,-

Eck-Klemmpfosten: 6,6x6,6 cm, inkl. Pfostenkappen, Material: Aluminium

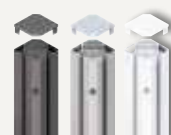

Maße/cm	Anthr.	Silber	Weiß	
Länge: 105	2350	2349	4603	119,-
Länge: 192,5	2342	2315	4604	179,-

Träger SYSTEM: Für Klemm- und Eck-Klemmpfosten, Material: Stahl, verzinkt



Maße/cm			
zum Aufdübeln	2316		29,95
zum Einbetonieren	2314		29,95



SYSTEM BOARD KERAMIK / SYSTEM BOARD KERAMIK XL

Zaunfelder aus 6 mm starken, hochwertigen, wetterfesten Keramikplatten in Holz- und Steinoptik. Sie sind extrem stabil, kratz-/säurebeständig und UV-stabil. Verunreinigungen lassen sich mit haushaltsüblichen Reinigungsmitteln entfernen. Montage mit SYSTEM – Klemmpfosten in Anthrazit oder Silber.

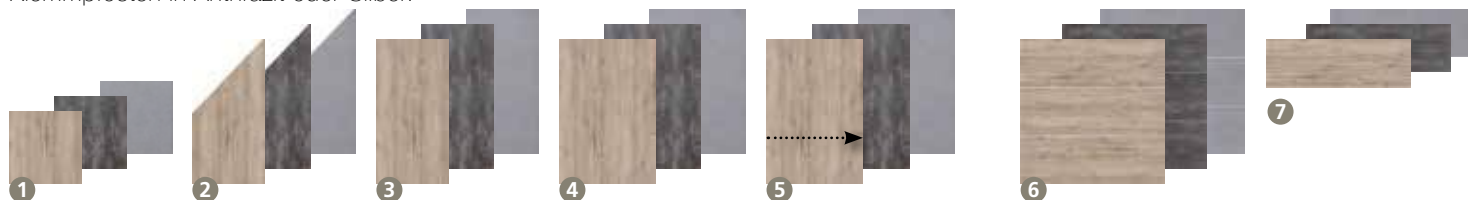

Maße/cm	Eiche	Darknight	Zement	
1. 90x90	2921	2913	2917	279,-
2. 90x180/90	2920	2912	2916	499,-
3. 90x180	2919	2911	2915	499,-
4. 120x180	2918	2910	2914	499,-
5. Element auf Maßbreite, max. 120x180		2922		599,-

6. SYSTEM BOARD KERAMIK XL: Zaunfeld-Sets, drei 6mm starken Keramikplatten, inkl. Gummidichtungen, Montage am SYSTEM Klemmpfosten

Maße/cm	Eiche	Darknight	Zement	
6. 180x180	2931	2930	2932	999,-
7. Einzelprofil	2935	2934	2936	349,-

Sichtschutz aus Textilien und Geflecht



WEAVE im Farbton Gray. Das Geflecht ist größer als bei den Farben Anthrazit und Mocca.



WEAVE Mocca. Veredeln und schützen Sie die WEAVE Elemente mit dem Designaufsatz Alu.



WEAVE LUX in Anthrazit mit Aluminium-Pfosten in Silber.

WEAVE

Design-Sichtschutz aus Polyrattan-Geflecht

Maße/cm	Gray	Mocca	Anthr.	
1. 88x88	4412	2012	2022	199,-
2. 88x178/88	4413	2013	2023	299,-
3. 88x178	4411	2011	2021	299,-
4. 178x178	4410	2010	2020	449,-

Pfosten/Pfostenträger siehe WEAVE LUX

Empfohlenes Zubehör

Designaufsatz Alu, L: 180 cm	2042	30,95
MS Polymer-Kleber, 290ml	1398	15,95

Designaufsatz Alu mit Kleber (1398) befestigen.

WEAVE LUX

Design-Sichtschutz aus Textilien-Gewebe

Maße/cm	Anthr.	Bronze	
5. 88x88	1992	2027	199,-
6. 88x178/88	1993	2028	299,-
7. 88x178	1991	2026	299,-
8. 178x178	1990	2025	449,-
Alu-Pfosten, 6x6	Silber	Bronze	
Länge: 150	1994	2040	89,90
Länge: 240	1995	2041	109,-
Träger für Alu-Pfosten	2043		24,95



WEAVE LUX im Farbton Bronze.



WEAVE LUX mit umlaufendem Design-Alu-Rahmen. Die integrierte Aufhängung erleichtert die Montage. Pfosten mit Träger aufdübeln oder direkt verbauen.



Zäune, Tore und Doppeltore auf Maß lieferbar!



DESIGN WPC ALU

Die Elemente bestehen aus 20 mm starken WPC Profilen mit Nut und Feder, die in einem markanten Aluminium-Rahmen eingefasst sind. Der Rahmen ist nicht einfach eloxiert, sondern im Farbton Silber-metallic pulverbeschichtet. Die stabilen Tore sind bereits mit einem Einsteckschloss versehen. Das Gewicht von über 50 kg für das große Zaunelement unterstreicht die hohe Materialstärke und Stabilität.

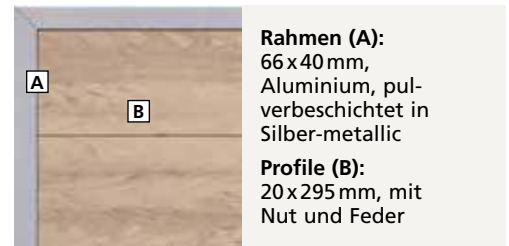

DESIGN WPC ALU

Tore auf Maß



Zaunfelder	Anthrazit	
1. 90 x 180/90	2135	249,-
2. 90 x 180	2221	239,-
3. 180 x 180	2220	319,-
4. 98 x 180 Tor DIN links	2271	619,-
Tor DIN rechts	2280	619,-
Sondermaße, bis max. 180 cm		
Breite: min. 40 cm	2290	399,-
Breite/Höhe: min. 40 x 30 cm	2291	469,-
Metallpfosten, 7 x 7		
		Anthrazit
L: 105 zum Aufdübeln*	1591	64,90
L: 195 zum Aufdübeln*	1592	89,90
L: 150 zum Einbetonieren	1586	64,90
L: 240 zum Einbetonieren	1590	89,90

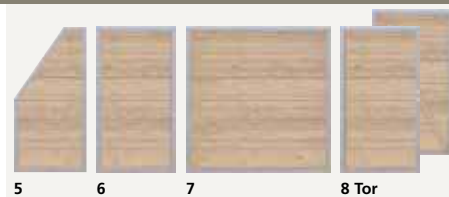

Zaunfelder	Sand	
5. 90 x 180/90	2446	259,-
6. 90 x 180	2441	249,-
7. 180 x 180	2440	349,-
8. 98 x 180 Tor DIN links	2442	619,-
Tor DIN rechts	2443	619,-
Sondermaße, bis max. 180 cm		
Breite: min. 40 cm	2444	399,-
Breite/Höhe: min. 40 x 30 cm	2445	469,-
Metallpfosten, 7 x 7		
		Silber
L: 105 zum Aufdübeln*	1593	64,90
L: 195 zum Aufdübeln*	1594	89,90
L: 150 zum Einbetonieren	1585	64,90
L: 240 zum Einbetonieren	1589	89,90

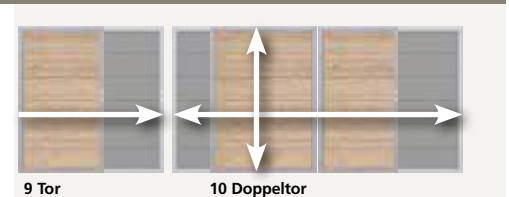

Tor/Doppeltor auf Maß	Anthr.	Sand
9. Tor max. 180 x 180	4375	1.299,-
10. Doppeltor max. 360 x 180	4374	2.599,-
Torpfosten für Doppeltore		
		Anthrazit
2er-Set 8 x 8, L: 255	2018	259,-
Torpfosten für Doppeltore		
		Silber
2er-Set 8 x 8, L: 255	2019	259,-
Torpfosten für Einzeltore		
		Anthrazit
2er-Set 8 x 8, L: 255	2059	259,-
Torpfosten für Einzeltore		
		Silber
2er-Set 8 x 8, L: 255	2099	259,-
Drückergarnitur Aluminium, Edelstahloptik		
Klinke/Klinke	4229	89,90
Klinke/Knauf	1251	89,90

* inkl. angeschweißtem Aufschraubträger.

Materialhinweis: WPC basiert auf den Rohmaterialien Naturfasern und Kunststoff und hat deren natürliche Eigenschaften. Es kann sich bei Temperaturschwankungen, Staunässe und ungleichmäßiger Bewitterung je nach Stärke verziehen, Wasserflecken bekommen und altern. Vorteil des Einsatzes von WPC im Vergleich zu Holz: Leichte Pflege, da nicht gestrichen werden muss. Nach etwa einem Jahr Bewitterung wird der gewünschte gleichmäßigere Zielfarbtönen erreicht, der nicht mehr nachgestrichen werden muss.



Doppeltore auf Maß lieferbar!

JUMBO WPC – farbiger Sichtschutz, robust und streichfrei

JUMBO WPC

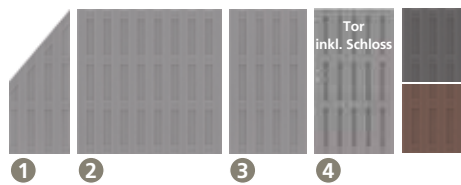

Maße/cm	Grau	Anthr.	Braun	
1. 74x179/90*	2212	2087	1292	159,-
2. 179x179	2210	2086	1290	199,-
3. 95x179	2211	2125	1291	149,-
4. 98x179 Tor	2213	2088	1287	499,-

WPC-Pfosten	Grau	Anthr.	Braun	
Länge: 100	2214	2094	1294	38,95
Länge: 200	2215	2092	1293	64,90
Träger WPC-Pfosten				
zum Aufdübeln		2098		27,95
zum Einbetonieren		2097		27,95

JUMBO WPC Alu-Design

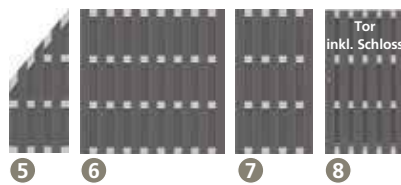

Maße/cm	Sand/Silber	Anthrazit/Silber	
5. 74x179/90*	2016	2079	209,-
6. 179x179	2015	2078	249,-
7. 95x179	2017	2127	185,-
8. 98x179 Tor	2497	2497	569,-

Metallpfosten, 7 x 7	Anthr.	Silber	
Länge: 105**	1591	1593	49,90
Länge: 150	1586	1585	49,90
Länge: 195**	1592	1594	69,90
Länge: 240	1590	1589	69,90
Länge: 298	4406	4405	89,90

Wählen Sie aus vier Ausführungen!



WPC: Sand Querriegel: Alu, Silber	WPC: Anthrazit Querriegel: Alu, Silber	WPC: Grau Querriegel: Alu, Grau	WPC: Anthrazit Querriegel: Alu, Anthrazit

Torpfosten, 2er-Set	Anthr.	Silber	
8x8, Länge: 255	2059	2099	259,-
Elementhalter, 8er-Set		2096	22,95
Aufsatzleiste Alu		2115	30,95
Tordrücker, Edelstahl-optik		4229	89,90

* Der Lamellenverlauf von Vorder- und Rückseite ist konstruktionsbedingt unterschiedlich und nicht symmetrisch.

Materialhinweis: WPC basiert auf den Rohmaterialien Naturfasern und Kunststoff und hat deren natürliche Eigenschaften. Es kann sich bei Temperaturschwankungen, Staunässe und ungleichmäßiger Bewitterung je nach Stärke verziehen, Wasserflecken bekommen und altern. Vorteile des WPC im Vergleich zu Holz: Leichte Pflege, da nicht gestrichen werden muss. Nach etwa einem Jahr Bewitterung wird der gewünschte gleichmäßigere Zielfarbtönen erreicht, der nicht mehr nachgestrichen werden muss. Tipp: Die Alu-Aufsatzleiste (2115) schützt das WPC und sorgt für eine hochwertige Optik.

SQUADRA – streichfreie Sichtblenden aus Aluminium

Die Alu-Profile sind kopfseitig mit Abdeckkappen aus gleichfarbigem Kunststoff versehen. Profil: 10x90mm, Riegel: 18x80mm, edelstahlverschraubt

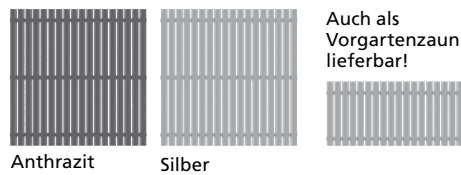

Auch als Vorgartenzaun lieferbar!

Maße/cm	Anthr.	Silber	
180x180	2425	2420	389,-
Metallpfosten, 7 x 7	Anthr.	Silber	
Länge: 195**	1592	1594	89,90
Länge: 240	1590	1589	89,90
Länge: 298	4406	4405	115,-

** zum Aufdübeln, inkl. angeschweißtem Träger.

Materialhinweis: Der Farbeindruck der Zäune und Pfosten weicht durch unterschiedliche Grundmaterialien leicht voneinander ab, was aber im Gesamteindruck keinen „optischen Mangel“ darstellt.



RAJA WPC ALU XL

RAJA WPC ALU XL vereint die modernen Materialmöglichkeiten, mit dem klassischen, zeitlosen Design von nordischen Staketenzäunen. Die senkrechten Zaunprofile sind aus Anthrazitfarbenem WPC. Wählen Sie zur Montage die Metallpfosten im Farbton Silber.

Material: WPC/ALU

Lamellen (A):
132x10mm, WPC, Anthrazit

Rahmen (B):
60x40mm
Aluminium, Silber

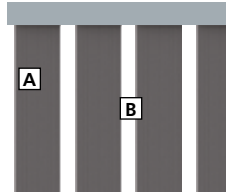

Maße/cm			
1. Zaun	180 x 95	0623	169,-
2. Elementhalter, 4er-Set		4225	12,95
Metallpfosten, Silber, 7 x 7 cm			
Länge: 105, zum Aufdübeln*		1593	64,90
Länge: 150, zum Einbetonen.		1585	64,90
3. Tor, DIN links	98 x 95	0665	449,-
Tor, DIN rechts	98 x 95	0635	449,-

Maße/cm			
4. Tor auf Maß, DIN links/rechts			
B: max. 180, H: max. 100	0636		999,-
Metall-Torpfosten, Silber, 8 x 8 cm			
L: 150, 2er-Set	0641		229,-
5. Doppeltor auf Maß			
B: max. 400, H: max. 100	0637		1.999,-
Metall-Doppeltorpfosten, Silber, 8 x 8 cm			
L: 150, 2er-Set	0645		229,-



Pflegeleichte Vorgartenzäune aus WPC und ALU

RAJA WPC

Material: WPC
Profile (A): 12 x 71 mm, doppelt edelstahlverschraubt

Querleisten (B):
12 x 71 mm

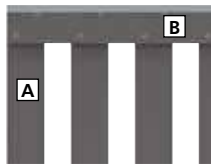

Maße/cm	Anthr.	Braun	
1. Zaun, 149 x 85	2105	2628	129,-
Elementhalter, 4er-Set, Edelst.	4225		12,95
2. Tor**, 101,5 x 85	2111	2629	169,-
WPC-Pfosten			
8 x 8 cm, L: 100	2094	1294	38,95
Träger WPC Pfosten, Stahl, verzinkt			
zum Aufdübeln		2098	27,95
zum Einbetonieren		2097	27,95

Maße/cm			
Metallpfosten, Anthrazit, 7 x 7 cm			
L: 105, zum Aufdübeln*	1591		49,90
L: 150, zum Einbetonieren	1586		64,90
Zubehör			
Beschlagsatz für Tor			
inkl. Bänder, Kloben, Falle	2346		155,-
Pfostenkappe f. WPC-Pfosten	1602		12,95
MS Polymer-Kleber	1398		15,95



Den Elementen liegt eine Aufsatzleiste aus gebürstetem Aluminium zur optionalen Montage bei. Mit MS Polymer-Kleber (1398) befestigen.

SQUADRA

Material: Alu, pulverbeschichtet in Anthrazit oder Silber

Profile (A): 10x90mm edelstahlgenietet

Riegel (B): 15x50mm

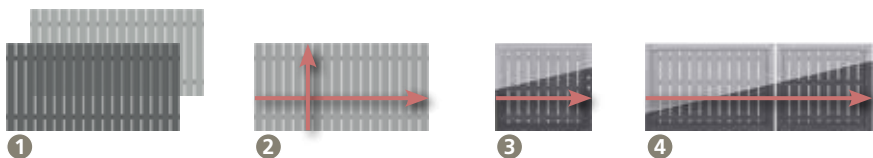
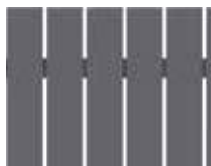

Maße/cm	Anthr.	Silber	
1. Zaun, 180 x 90	2427	2422	259,-
2. Zaun auf Maß			
B: 20-200, H: 50-90	2428	2423	449,-

Maße/cm			
3. Tor auf Maß** (Anthrazit oder Silber)			
B: max. 180, H: max. 90	2561		1.299,-
Torpfosten-Set für Einzeltor			
Sonderhöhe: <90, 2er-Set	2623		389,-
4. Doppeltor auf Maß** (Anthr. oder Silber)			
B: max. 400, H: max. 100	2562		2.599,-
Torpfosten-Set für Doppeltor			
Sonderhöhe: <90, 2er-Set	2624		389,-

Metallpfosten in Anthrazit oder Silber:
siehe RAJA WPC ALU XL und RAJA WPC.



* inkl. angeschweißtem Aufschraubträger, ohne zusätzlichem Bodenanker montierbar!

** Tore ohne Beschlag.



WPC-Sichtschutzzaun „Der Effektive“ in Titangrau

Der Effektive

DER EFFEKTIVE Sichtschutzzaun bringt eine preisgünstige Variante in unser Sortiment und bietet eine große Gestaltungsvielfalt. Durch den modularen Aufbau sind Höhen und Breiten frei wählbar. In den Farben Mahagoni, Kastanienbraun, Titangrau und Anthrazit in Verbindung mit dem Aluminiumpfosten zum Einbetonieren oder zum Aufdübeln bietet er für alle anwendbaren Ausführungen Gestaltungsfreiheit. Eckausbildungen können mit dem Eckpfosten oder dem Pfosten des FLEXIBLEN kombiniert werden. DER EFFEKTIVE verwendet Nut-Feder-Profile, die einfach übereinander gesteckt werden und sowohl in der Höhe wie auch in der Breite variabel angepasst werden können. Mit den Dekoreinsätzen aus Edelstahl oder Acryl (einfache Größe einer Lamelle) passt sich DER EFFEKTIVE Ihren persönlichen Bedürfnissen an.

Der Flexible

Sie wünschen sich einen Ort, an dem Sie einfach abschalten und sich vom Alltag zurückziehen können? Der neue Sicht- und Schallschutz DER FLEXIBLE schafft Lieblingsplätze, an denen Sie sich gänzlich fallen lassen können. Das bedeutet nicht nur, ungestört von Blicken zu sein, sondern auch akustische Ruhe zu genießen. Dank dem Sicht- und Schallschutz DER FLEXIBLE ist Lärmbelastung ein Stressfaktor von gestern. Eine besondere Dichtung sowie spezielle Lamellen sorgen für einen verbesserten Schallschutz, der lästige Umgebungsgeräusche nachweislich um 26 dB reduziert. DER FLEXIBLE besitzt eine geprüfte Luftschalldämmung der Kategorie B3 (entspricht 26 dB) – ein herausragender Vorteil, der unseren Sicht- und Schallschutz von anderen abhebt und ihn einzigartig macht. Erhältlich ist der neue Sicht- und Schallschutz in den Farben Mahagoni, Kastanienbraun, Titangrau und Anthrazit.



DL_z
26 db
Schalldämmung*

WPC-Sichtschutzzaun „Der Flexible“ in Mahagoni

MADE in GERMANY

Resistenztest gegen holzerstörende Pilze
**DAUERHAFTIGKEITS-
KLASSE 1** sehr dauerhaft
Bewertung nach DIN EN 15183-1
Fraunhofer-Institut für Holzforschung WPD



WPC-Sichtschutzzaun „DER EFFEKTIVE“
In den Farben Mahagoni, Kastanienbraun, Titangrau und Anthrazit. Oberfläche ungebürstet. Endformate Breite ca. 178 cm, Höhe ca. 180 cm (Breite von Pfostenmitte zu Pfostenmitte).

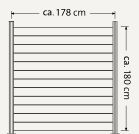

Grundpfosten aus Aluminium zum Einbetonieren oder zum Aufdübeln

- Pfosten zum Einbetonieren Stk. **139.94**
- Pfosten zum Aufdübeln mit Bodenanker Stk. **161.46**
- Flächenset Stk. **299.63**

WPC-Sichtschutzzaun „DER FLEXIBLE“
In den Farben Mahagoni, Kastanienbraun, Titangrau und Anthrazit. Oberfläche ungebürstet. Endformate Höhe vom Boden ca. 180 cm, Breite ca. 180 cm (Breite gemessen von Pfostenmitte zu Pfostenmitte).

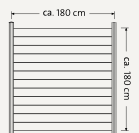

- Pfosten zum Einbetonieren Stk. **350.79**
- Pfosten zum Aufdübeln mit Bodenanker Stk. **363.74**
- Flächenset Stk. **299.63**

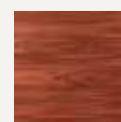

Mahagoni

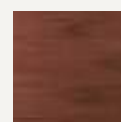

Kastanienbraun



Titangrau

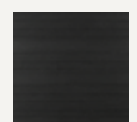

Anthrazit



terrafina® Sichtschutzsystem – Design neu definiert

Das Sichtschutzsystem erwächst aus Trends einer exklusiven und modernen Gartengestaltung. refugio 2.0 setzt neue Maßstäbe in Bezug auf die Stabilität und entspricht höchsten Qualitätsansprüchen. Attraktive Farben bieten in Kombination mit dem modularen System Lösungen nach Maß. Das Stecksystem ermöglicht eine Montage in kürzester Zeit. Der perfekte Werkstoff LIGNODUR® garantiert eine hohe Wetterbeständigkeit bei minimalem Pflegeaufwand.

Paneele

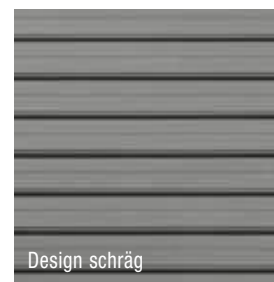

Pfosten

graphit

aluminium gebürstet



Anfang Ecke Mitte

Zubehör



Nutmantelung



Rahmenprofil



Füllprofil

Standardelement refugio 2.0

Beispiel: ca. B 192 x H 186 cm, Farbe Anthrazitgrau, Design glatt, inkl. Pfosten Graphit*

Stk. **533.00**

Türelement refugio 2.0

Stückpreis auf Anfrage.

Weitere Preise und Informationen auf Anfrage, sprechen Sie uns gerne an!

* inkl. Zubehör, zzgl. Pfostenträger



Anthrazitgrau Granitgrau Steingrau Beige



Pfostenkappe



Pfostenträger zum Einbetonieren



Pfostenträger zum Aufschrauben



Pfostenträger für Wandbefestigung



Aufbau

Vorgartenzäune

”

Wir haben immer von einem Haus mit Grün drumherum geträumt. In unserer Wohngegend haben alle Häuser einen Vorgarten mit Zaun. Das gibt jedem Haus eine persönliche Note und uns die Sicherheit, dass Kind und Hund gut geschützt auch mal alleine im Garten sein können.

Irgendwie haben wir auch immer das schöne Gefühl, nach Hause zu kommen, wenn wir durchs Gartentor gehen. Die Auswahl fiel uns nicht leicht, denn für jeden Architekturstil gibt es passende Zäune. Wir haben uns für ein schlichtes Kunststoffmodell entschieden, weil es prima zu unserem Haus passt und ein super Preis-Leistungsverhältnis hat.

“





Vorgartenzaun „Dorum“

Kiefer/Fichte, kesseldruckimprägniert, extra starke Staketen ca. 27 x 70 mm, mit gerundeten Köpfen, edelstahlgenagelt.



1	Element	ca. B 180 x H 80 cm	(ZL 884801)	39.95
2	Pfosten mit Kopfrundung, gehobelt	ca. 9 x 9 x 95 cm	(ZL 887255)	11.95



Vorgartenzaun „Rantum“

Lärche naturbelassen, extra starke Staketen ca. 25 x 70 mm, mit gerundeten Köpfen, edelstahlgenagelt.

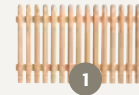

1	Element	ca. B 180 x H 80 cm	(ZL 884855)	54.95
2	Pfosten mit Kopfrundung	ca. 9 x 9 x 95 cm	(ZL 889069)	24.95

Staketenzaun „Juist“

Kiefer/Fichte, kesseldruckimprägniert, Staketen ca. 30 x 50 mm, Kopf abgeschrägt, edelstahlgenagelt.

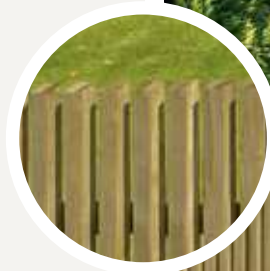

1	Element	ca. B 180 x H 90 cm	(ZL 884456)	39.95
2	Pfosten mit Kopfrundung, gehobelt	ca. 9 x 9 x 95 cm	(ZL 887255)	11.95

Vorgartenzaun „Bamberg“

Kiefer/Fichte, farbig lasiert, Pinie oder Anthrazit, Staketen ca. 19 x 90 mm, Köpfe gerundet, edelstahlgenagelt.

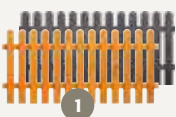

Bamberg farbig lasiert, Pinie

1	Element ca. B 180 x H 85 cm	Pinie	(ZL 884453)	44.95
		Anthrazit	(ZL 888537)	54.95
2	Einzeltür ca. B 100 x H 85 cm	Pinie	(ZL 884454)	54.95
		Anthrazit	(ZL 888538)	69.95
3	Pfosten mit Kopfrundung, gehobelt, ca. 9 x 9 x 100 cm	Pinie	(ZL 887386)	19.95
		Anthrazit	(ZL 889126)	24.95



Bamberg farbig lasiert, Anthrazit



Vorgartenzaun „Sanam“

Moderne Sandwichbauweise, Lärche naturbelassen oder Kiefer/Fichte farbig lasiert, Dunkelgrau, edelstahlgenagelt.

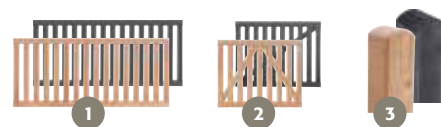

1	Element ca. B 180 x H 80 cm	Lärche natur Kiefer/Fichte, Dunkelgrau	(ZL 888562) (ZL 888564)	49.95
2	Einzeltor ca. B 100 x H 80 cm	Lärche natur Kiefer/Fichte, Dunkelgrau	(ZL 888563) (ZL 888565)	79.95
3	Pfosten mit Kopfrundung, gehobelt, ca. 9 x 9 cm	Lärche natur, H 95 cm Kiefer/Fichte, Dunkelgrau, H 100 cm	(ZL 889069) (ZL 889124)	24.95 24.95



Vorgartenzaun gerade und geschwungen

Kiefer/Fichte, kesseldruckimprägniert, Staketen ca. 19 x 90 mm, Köpfe gerundet, edelstahlgenagelt.

1	Element gerade	ca. B 180 x H 85 cm	(ZL 884151)	34.95
2	Einzeltür gerade	ca. B 100 x H 85 cm	(ZL 884059)	59.95
3	Element gerade	ca. B 180 x H 100 cm	(ZL 884149)	44.95
4	Einzeltür gerade	ca. B 100 x H 100 cm	(ZL 884049)	69.95
5	Element geschwungen	ca. B 180 x H 71/85 cm	(ZL 884171)	34.95
6	Einzeltür geschwungen	ca. B 100 x H 90/100 cm	(ZL 884177)	64.95
7	Pfosten mit Kopfrundung, gehobelt	ca. 9 x 9 x 95 cm	(ZL 887255)	11.95
8	Pfosten mit Kopfrundung, gehobelt	ca. 9 x 9 x 120 cm	(ZL 887256)	13.95

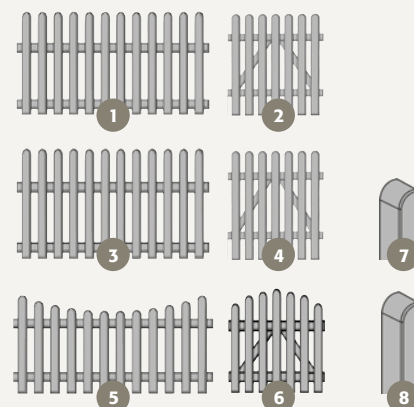

Staketenzaun „Taranis“

Lärche, naturbelassen, Staketen ca. 15 x 43 mm, spitz, edelstahlnagelt.

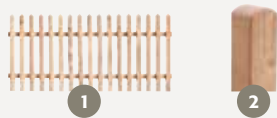

1	Element	ca. B 150 x H 70 cm	(ZL 888137)	29.95
2	Pfosten mit Kopfrundung	ca. 9 x 9 x 95 cm	(ZL 889069)	24.95



Rancherzaunbohle

Kiefer/Fichte sägerau, kesseldruckimprägniert grün. Bohle ca. H 15/25 x L 240 cm, ca. 2,4 cm stark. Passende Pfosten finden Sie auf Seite 74. (50 ZL 884144)

Bohle **11.95**



Rancherzaunbohle

Lärche natur, Bohle ca. H 8/20 x L 200 cm, ca. 1,7 cm stark. Passende Pfosten finden Sie auf Seite 74. (50 ZL 889066)

Bohle **12.95**



Vorgartenzaun „Delano“ *

Bohlen aus WPC, ca. 15 x 100 mm, im Farbton Anthrazit, Rahmen Aluminium blank anodisiert oder Anthrazit pulverbeschichtet, ca. 17 x 45 mm, edelstahlverschraubt. Weitere passende Pfosten erhältlich. **Nicht ständig im Programm. Zaunmontage nur mit dem „Delano“-Zubehör zulässig.**

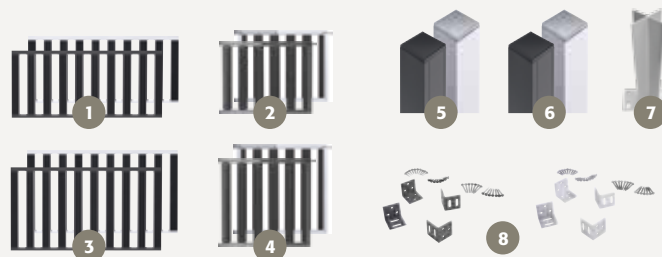

1	Grundelement ca. B 180 x H 80 cm	Anthrazit/Anthrazit Anthrazit/Alu blank	(ZL 888509) (ZL 888505)	99.95
2	Zauntor, inkl. Beschlägen, ca. B 100 x H 80 cm	Anthrazit/Anthrazit Anthrazit/Alu blank	(ZL 888511) (ZL 888507)	149.00
3	Grundelement hoch ca. B 180 x H 100 cm	Anthrazit/Anthrazit Anthrazit/Alu blank	(ZL 888510) (ZL 888506)	109.00
4	Zauntor, inkl. Beschlägen, ca. B 100 x H 100 cm	Anthrazit/Anthrazit Anthrazit/Alu blank	(ZL 888512) (ZL 888508)	169.00
5	Alu-Pfosten, mit Holzkern, (ohne Pfostenträger), ca. 6,8 x 6,8 x 100 cm	Anthrazit pulverb. Alu blank	(ZL 888516) (ZL 888513)	29.95
6	Alu-Pfosten, mit Holzkern, (ohne Pfostenträger), ca. 6,8 x 6,8 x 140 cm	Anthrazit pulverb. Alu blank	(ZL 888517) (ZL 888514)	39.95
7	Pfostenträger feuerverzinkt, zum Aufschrauben		(ZL 887937)	24.95
8	Befestigungsset, 4er-Set, inkl. Schrauben	Anthrazit pulverb. Alu blank	(ZL 888518) (ZL 888515)	14.95

* 80 cm hoch: 100 cm Pfosten zum Aufschrauben, 140 cm Pfosten zum Einbetonieren verwenden. 100 cm hoch: 140 cm Pfosten (auf 120 cm kürzen) zum Aufschrauben, 185 cm Pfosten zum Einbetonieren verwenden.

Rollzaun „Haselnuss“

Handgespalten, naturbelassene Haselnuss, Staketenabstand ca. 7 - 8 cm, Verbindung aus verzinktem Draht. Montage mit 3 cm Bodenfreiheit empfehlenswert. **Abgabe nur in ganzen Rollen.** Passende Pfosten finden Sie auf Seite 74.

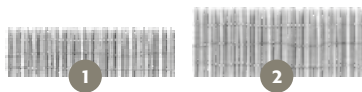

Haselnuss-Zauntor

Tore aus handbearbeiteter Haselnuss, naturbelassen, aus ca. 20 - 30 x 50 - 75 mm Halbrundriegeln, entrindet, inkl. Beschläge.



1 Rolle	á ca. B 500 x H 90 cm (ZL 884854)	Rolle 59.95 lfdm. 12.00
2 Rolle	á ca. B 500 x H 120 cm (ZL 888038)	Rolle 64.95 lfdm. 12.99
3 Zauntor	ca. B 100 x H 90 cm (ZL 888386)	99.95
4 Zauntor	ca. B 100 x H 120 cm (ZL 888387)	109.00



Weiden-Beetbegrenzung

Weide geölt, geflochten.

ca. B 120 x H 20/35 cm (50 ZL 884806)

Element **7.99**

ca. B 120 x H 40/55 cm (30 ZL 888521)

Element **11.99**

Rollzaun „Haselnuss Mini“

Handgespalten, naturbelassene Haselnuss, Staketenabstand ca. 3 - 4 cm, Verbindung aus verzinktem Draht. **Abgabe nur in ganzen Rollen.** Rolle à L 200 x H 28/45 cm. (40 ZL 886245)

Rolle **16.95**
lfdm. 8.50



Mini Staketenzaun

Kiefer/Fichte, kesseldruckimprägniert, Staketen 18 x 55 mm, Köpfe abgeschrägt, Riegel 15 x 25 mm, 2. und 8. Stakete verlängert zum Einstecken in die Erde, ca. B 100 x H 25/50 cm. (ZL 888536)

Element **5.95**



Zaunserie „Undeloh“

Douglasie unbehandelt oder 2-schichtig transparent lasiert, stabile Riegel aus Vollholz, Abdeckleiste 4 x 10 cm.



1	Zaunfeld	ca. B 200 x H 79 cm	Douglasie	(Art. 15108D)	179.00
			Lasur	(Art. 15108D.*)	239.00
2	Tür	ca. B 100 x H 79 cm	Douglasie	(Art. 15108TD)	269.00
			Lasur	(Art. 15108T.*)	319.00
3	Pfosten	ca. 11 x 11 cm, L 110 cm	Douglasie	(Art. 42211D)	36.50
			Lasur	(Art. 42211D.*)	52.50



Undeloh im Farbton Kiefer .3 lasiert



Altmark, Fichte KDG grau

Info

Kesseldruckimprägnierung KDG grau

Eine chromfreie Kesseldruckimprägnierung mit grauer Einfärbung des Holzes, kurz KDG. Die elegante silbergraue Patina, die Holz im Außenbereich nach einigen Jahren bekommt, wird vorweggenommen. Ein absolut pflegeleichtes Produkt, das Holz ist dauerhaft geschützt.

Staketenzaun „Altmark“

Fichte kesseldruckimprägniert KDG grau oder Douglasie lasiert, Latten 3 x 5 cm, Kopf abgeschrägt, Riegel 4,5 x 7 cm, Oberseite abgeschrägt, edelstahlvernagelt.



1	Zaunfeld	ca. B 200 x H 100 cm	Fichte KDG grau	(Art. 2012102)	102.00
			Douglasie lasiert	(Art. 20110D.*)	199.00
2	Tür	ca. B 100 x H 100 cm	Fichte KDG grau	(Art. 61210)	159.00
			Douglasie lasiert	(Art. 61110D.*)	307.00



Altmark, Douglasie im Farbton Kiefer .3 lasiert



Nordik, mit Farbton Cremeweiß .1 lasiert

Zaunserie „Nordik“

Douglasie unbehandelt oder 2-schichtig transparent lasiert, Latten 3 x 8 cm, Tür Leimholz-Halbrahmen.

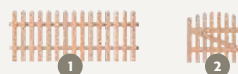

1	Zaunfeld	ca. B 200 x H 80 cm	Douglasie	(Art. 15208D)	129.00
			Lasur	(Art. 15208D.*)	189.00
2	Tür	ca. B 100 x H 90 cm	Douglasie	(Art. 61309D)	234.00
			Lasur	(Art. 61309D.*)	307.00

* Bei Bestellung bitte Farbnummer angeben.



Leichte Doppelstab-Gittermatte in Anthrazit

Feuer-
verzinkt

Anthrazit

Grün

Leichte Doppelstab-Gittermatte (6/5/6)

Mit den passenden Stabgitter-Einzeltoren werden höchste Ansprüche an Qualität erfüllt. Die Matte besteht aus 1 senkrecht und 2 waagrecht verschweißten Stahldrähten und haben keinen Überstand. Durch den standardisierten Abstand der Gitter lassen sich die einzelnen Elemente des Doppelstabmattenzauns individuell kürzen.

1	Zaunfeld	B 200 x H 140 cm	ab 79.95
2	Zaunfeldpfosten	6 x 4 cm, H 200 cm	ab 39.00
3	Eckpfosten	6 x 6 cm, H 200 cm	ab 54.95
4	Pfostenträger		ab 9.95
5	Pfostenträger L-Randsteine		ab 9.95
6	Einzeltor	B 100 x H 140 cm	ab 549.00
7	Doppeltor	B 300 x H 140 cm	ab 1.195.00

Die Lieferung der Tore erfolgt inklusive Rohrrahmenschloss mit Profilylinder, DIN links und rechts verwendbar. Türdrücker aus Aluminium, Anschlag, Pfosten und Befestigungsglaschen.

*15 Jahre Garantie gegen Durchrosten. Garantiebestimmungen finden Sie unter www.gah.de/allgemeine-geschaeftsbedingungen

Dekorstreifen für Doppelstabmatten

Die Dekorstreifen können oberhalb einer normalen Doppelstab-Gittermatte angebracht werden. Die Pfostenlänge ist nach der Gesamthöhe (Matte plus Dekorelement) zu wählen. Sie haben die Möglichkeit aus 4 Designstreifen zu wählen. Material: Stahl roh, Oberfläche: verzinkt, anthrazit kunststoffbeschichtet RAL 7016.

1	Dekorelement Eleganz	B 200 x H 20 cm	ab 29.99
2	Dekorelement Nexus	B 200 x H 20 cm	ab 29.99
3	Dekorelement Oslo	B 200 x H 20 cm	ab 29.99
4	Dekorelement Bergen	B 200 x H 20 cm	ab 29.99
5	Stabilisator	Empfehlung: Verwenden Sie pro Zaunelement zwei Stabilisatoren. Paket mit 4 Stk. (Art. Nr. 665241)	Pak. ab 9.99



Dekorelement Eleganz



Dekorelement Nexus



Dekorelement Oslo



Dekorelement Bergen



Doppelstab-Gittermatte mit Dekorelement Eleganz



Stabilisator

Aluminium Schiebetor „Mosaik“

- freitragendes Schiebetor
- Öffnungsbreite von 3 m bis 6 m
- voll automatisch, sicher und komfortabel
- Höhen 1 m bis 2 m
- stabile Pfosten 150 x 150 mm
- sehr einfache Montage durch Plug and Play
- Füllungen: fünf unterschiedliche Füllungen
- inkl. vormontiertem Antrieb
- Pfosten aufschrauben und Strom anschließen – fertig!
- Standardfarbe Anthrazit 7016
- weitere RAL-Farben möglich



Füllung Vierkantstab



Füllung Glattblech



Füllung Profile



Füllung Doppelstabmatte



Füllung Lochblech

1 **Schiebetor Mosaik**
Füllung: Vierkantstäbe 300 x 100 cm ab **6.999.00**

2 **Schiebetor Mosaik**
Füllung: Doppelstabmatte 6/5/6 300 x 100 cm ab **7.449.00**



Schiebetor „Mosaik“ in Anthrazit 7016, Füllung Doppelstabmatte 6/5/6

Alu

Weiß-
aluminium

Anthrazit

Grün

Zaunsystem „Chaussee verstellbar“

Dieses System kann selbst bei Steigungen, Gefälle oder Unebenheiten eingesetzt werden. Dieser Zierzaun Chaussee bietet sowohl ebene als auch stufenlose Zaunfelder, die sich auf die Neigung Ihres Grundstücks anpassen und sich kinderleicht kombinieren und aufbauen lassen. Keine längeren Pfosten, keine anderen Abstände. Einfach flexibel entlang der Steigung bis zu 21 % Gefälle. Zudem können die speziellen Zaunfeldhalter das Zaunfeld auch seitlich bis zu 55 Grad pro Halter verstellen (Innenwinkel bis zu 70° bei zwei Haltern). Aus Alu in den Farben Matt-Schwarz oder Anthrazit erhältlich. In der Höhe 100 cm.



1	Zaunfeld	B 200 x H 100 cm	ab 369.00
2	Mittelpfosten	5,1 x 5,1 x 150 cm	ab 61.99
3	Endpfosten	5,1 x 5,1 x 150 cm	ab 59.99
4	Zaunfeldhalter (Ersatzbedarf)	Vier Satz inkl. Schrauben	ab 24.99

Zubehörhinweis: Die Lieferung erfolgt inkl. passender Zaunfeldhalter und Schrauben.



Kombinierbar mit starren Zaunfeldern und Toren des Zaunsystems Chaussee (für die Ebene ohne Steigung).

Zaunsystem „Chaussee verstellbar“ in Anthrazit

- Alu
- Anthrazit
- Schwarz

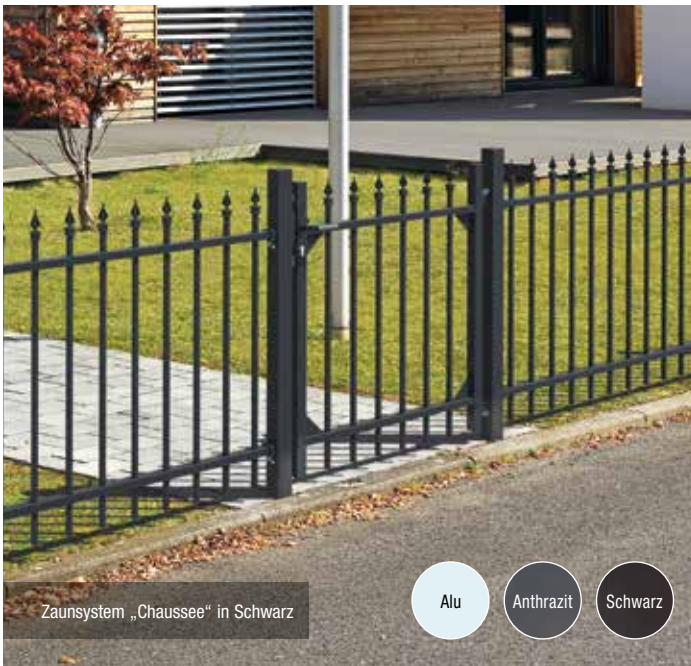

Zaunsystem „Chaussee“ in Schwarz

- Alu
- Anthrazit
- Schwarz

Zaunsystem „Chaussee“

Dieser stilvolle Zaun kombiniert schlichte Formen mit klassisch geformten Spitzen. Der Zaun ist stabil, leicht und korrosionsbeständig. Aus Alu, in den Farben Matt-Schwarz oder Anthrazit erhältlich. Auch in Höhe 120 cm erhältlich.

1	Zaunfeld	B 200 x H 100 cm	ab 269.00
2	Einzeltor	B 96,5 x H 100 cm	ab 369.00
3	Doppeltor	B 301 x H 100 cm	ab 999.00
4	Zaunfeldpfosten	5,1 x 5,1 x 150 cm	ab 49.95
5	Klobenpfosten Einzeltor	6 x 6 x 150 cm	ab 79.95
6	Klobenpfosten Doppeltor	8,9 x 8,9 x 160 cm	ab 119.00
7	Anschlagpfosten Einzeltor	6 x 6 x 150 cm	ab 79.95

Tore inkl. Profilzylinderschloss, Drücker, Anschlag und verstellbarem Kloben, Doppeltore mittig geteilt mit Bodenschieber und Auflaufstütze.

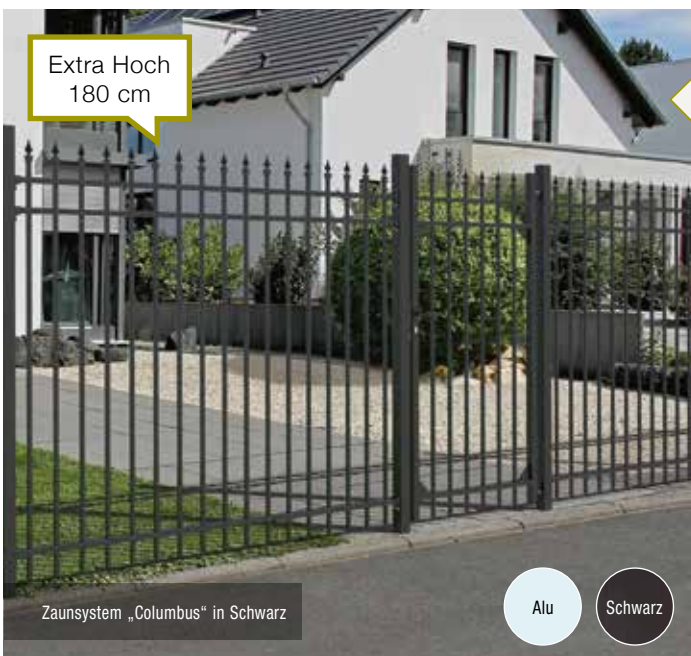

Extra Hoch
180 cm

Zaunsystem „Columbus“ in Schwarz

- Alu
- Schwarz

Zaunsystem „Columbus“

Dieser stilvolle Zaun kombiniert schlichte Formen mit klassisch geformten Spitzen. Der Zaun ist stabil, leicht und korrosionsbeständig. Aus Alu, in der Farbe Matt-Schwarz erhältlich. Durch seine Höhe bietet er zusätzliche Sicherheit.

1	Zaunfeld	B 200 x H 180 cm	ab 365.00
2	Einzeltor	B 96,5 x H 180 cm	ab 469.00
3	Doppeltor	B 301 x H 180 cm	ab 1.199.00
4	Zaunfeldpfosten	5,1 x 5,1 x 240 cm	ab 69.99
5	Klobenpfosten Einzeltor	6 x 6 x 230 cm	ab 119.00
6	Klobenpfosten Doppeltor	8,9 x 8,9 x 240 cm	ab 175.00
7	Anschlagpfosten Einzeltor	6 x 6 x 240 cm	ab 119.00

Tore inkl. Profilzylinderschloss, Drücker, Anschlag und verstellbarem Kloben, Doppeltore mittig geteilt mit Bodenschieber und Auflaufstütze.

Wir haben für unseren Garten ein Gartenhaus gesucht, das mehr bietet als ein funktioneller Schuppen. Für uns war wichtig, dass das Haus auch eine schöne Bereicherung für den Garten ist. Unser Modell mit Pultdach aus Holz erinnert uns immer ein bisschen an Schweden.

Natürlich nutzen wir unser Gartenhaus auch als Stauraum für unsere Gartengeräte, Fahrräder und im Winter als Quartier für die Terrassenmöbel und empfindliche Topfpflanzen. Im Sommer übernachten die Kinder dort manchmal mit Freunden, dann wird es sogar Kulisse für ein Abenteuer.



Info

Montageservice: Aufbau Gartenhäuser & Carports

Handwerkliches Geschick, langjährige Erfahrung und ein fundiertes Fachwissen. Unsere Montageprofis sorgen dafür, dass Sie lange Freude an Ihrem neuen Gartenhaus, Carport, Gartenzaun und Sichtschutz haben. Nähere Informationen zu den Montageleistungen unserer Handwerkspartner erhalten Sie von unseren Fachverkäufern.

Baurecht im Garten

Wer im Garten eine bauliche Maßnahme vornehmen möchte, sollte Baurecht und Abstände beachten, denn viele Bauten im eigenen Garten erfordern je nach Art und Größe eine Baugenehmigung. Wofür eine Baugenehmigung verlangt wird, regelt die jeweilige Landesbauordnung, aber auch Vorgaben der Kommunen können eine Rolle spielen. Der Bau eines Gartenhauses oder eines Carports hängt oftmals von den Ausmaßen und dem Fundament ab. In vielen Regionen sind Gartenhäuser, die ein Fundament haben oder auf einer Bodenplatte stehen und eine bestimmte Raummeterzahl überschreiten, genehmigungspflichtig. Allerdings ist nicht die Grundfläche, sondern der umbaute Raum ausschlaggebend. Offene Fragen sollten frühzeitig mit dem Bauamt geklärt werden, wobei in der Regel mündliche Bauvoranfragen gebührenfrei sind. Zum Bauamttermin sind Lagepläne und Zeichnungen mitzubringen, um Fragen zu klären: Wie viel Platz steht für den Bau zur Verfügung? Kann vorhandener Baumbestand entfernt werden? Welcher Raum auf dem Grundstück ist nutzbar? Den Bauanträgen müssen Lageplan, Baubeschreibung, verschiedene Ansichten und ein Grundriss beigelegt sein.



Elementhaus „Nyland“ Pultdach

Fichte naturbelassen, Sockelmaß ca.
B 170 x T 120 cm, H 198 cm, **14 mm**
Wandstärke. Inkl. Fußboden und Doppeltür
aus Vollholz, Dach aus OSB-Platten, ohne
Dachpappe.
(ZL 881828)

ab **469.00**

Bedarf Dachpappe: 1 Rolle à 10 m.

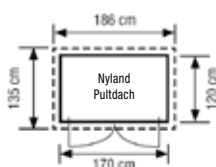

Elementhaus „Nyland“ Satteldach

Fichte naturbelassen, Sockelmaß ca.
B 170 x T 120 cm, H 218 cm, **14 mm**
Wandstärke. Inkl. Fußboden und Doppeltür
aus Vollholz, Dach aus OSB-Platten, ohne
Dachpappe.
(ZL 881367)

ab **449.00**

Bedarf Dachpappe: 1 Rolle à 10 m.
Bedarf Bitumenschindeln: 2 Pakete à 3 m².

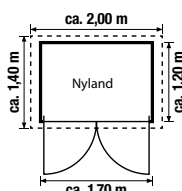

Elementhaus „Viborg“

Fichte naturbelassen, Sockelmaß ca.
B 170 x T 180 cm, H 218 cm. **14 mm**
Wandstärke. Inkl. Fußboden und Doppeltür
aus Vollholz, Dach aus OSB-Platten, ohne
Dachpappe.
(ZL 881374)

ab **629.00**

Bedarf Dachpappe: 1 Rolle à 10 m.
Bedarf Bitumenschindeln: 2 Pakete à 3 m².

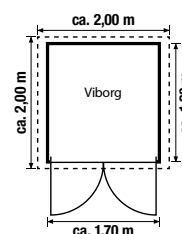

Blockbohlenhaus „Visby“

Nordisches Nadelholz naturbelassen, Sockelmaß ca. B 190 x T 190 cm, H 230 cm. **28 mm Wandstärke.** Einzeltür mit Echtglas und Sprossen, extra breit, ca. 100 cm. Inkl. Fußboden, ohne Dachpappe. (ZL 881461)

ab **1.169.00**

Bedarf Dachpappe: 1 Rolle à 10 m.
Bedarf Bitumenschindeln: 2 Pakete à 3 m².

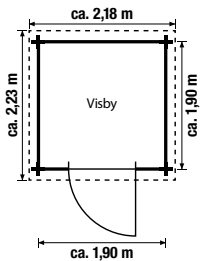

Blockbohlenhaus „Cuno“

Nordisches Nadelholz farbbehandelt Grau/Weiß. Sockelmaß ca. B 230 x T 230 cm, H 210/195 cm. **19 mm Wandstärke.** Doppeltür mit Echtglas, moderne Eckverbindung. Ohne Fußboden, Dachpappe und Anbau. (ZL 881825)

ab **1.349.00**

Bedarf Dachpappe: 2 Rollen à 10 m.

Passender Anbau für „Cuno“

Ca. B 230 x T 230 cm. (ZL 881826)

ab **349.00**

Bedarf Dachpappe: 2 Rollen à 10 m.

Passender Fußboden für „Cuno“ (o. Abb.)

Ca. B 230 x T 230 cm. (ZL 881507)

229.00



Blockbohlenhaus „Berlo“

Nordisches Nadelholz farbbehandelt Grau/Weiß. Sockelmaß ca. B 230 x T 230 cm, H 230 cm. **19 mm Wandstärke.** Doppeltür mit Echtglas, moderne Eckverbindung. Ohne Fußboden und Dachpappe. (ZL 881824)

ab **1.349.00**

Bedarf Dachpappe: 2 Rollen à 10 m.
Bedarf Bitumenschindeln: 3 Pakete à 3 m².

Passender Fußboden für „Berlo“ (o. Abb.)

Ca. B 230 x T 230 cm. (ZL 881507)

229.00

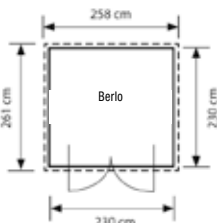
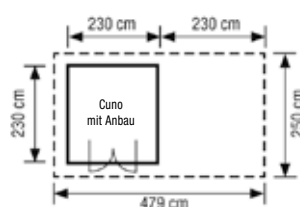

Blockbohlenhaus „Irland“

Nordisches Nadelholz naturbelassen, **40 mm Wandstärke.**

Bohlen mit Doppelnut und Doppelfeder. Mit Vordach, ca. 50 cm, Doppeltür und Einzelfenster, echtverglast, mit Sprossen. Ohne Fußboden und Dachpappe.

„Irland 0.5“

Sockelmaß ca. B 250 x T 250 cm, H 240 cm.
(ZL 881606)

ab **1.999.00**

Bedarf Dachpappe: 2 Rollen à 10 m.
Bedarf Bitumenschindeln: 4 Pakete à 3 m².
Bedarf Fußboden „Modular“: 3 Pakete.

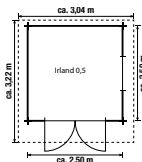

„Irland 0.5“

„Irland 1“

Sockelmaß ca. B 300 x T 300 cm, H 246 cm.
(ZL 881514)

ab **2.299.00**

Bedarf Dachpappe: 2 Rollen à 10 m.
Bedarf Bitumenschindeln: 5 Pakete à 3 m².
Bedarf Fußboden „Modular“: 3 Pakete.

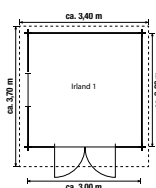

„Irland 1“

„Irland 1.5“ (o. Abb.)

Sockelmaß ca. B 340 x T 340 cm, H 255 cm.
(ZL 881607)

ab **2.599.00**

Bedarf Dachpappe: 3 Rollen à 10 m.
Bedarf Bitumenschindeln: 6 Pakete à 3 m².
Bedarf Fußboden „Modular“: 4 Pakete.

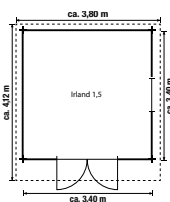

„Irland 1.5“

„Irland 2“ (o. Abb.)

Sockelmaß ca. B 380 x T 380 cm, H 260 cm.
(ZL 881463)

ab **2.799.00**

Bedarf Dachpappe: 3 Rollen à 10 m.
Bedarf Bitumenschindeln: 8 Pakete à 3 m².
Bedarf Fußboden „Modular“: 5 Pakete.

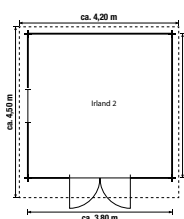

„Irland 2“

„Irland 3“ ☺

Sockelmaß ca. B 450 x T 450 cm, H 270 cm.
(ZL 881515)

ab **3.599.00**

Bedarf Dachpappe: 3 Rollen à 10 m.
Bedarf Bitumenschindeln: 9 Pakete à 3 m².
Bedarf Fußboden „Modular“: 7 Pakete.

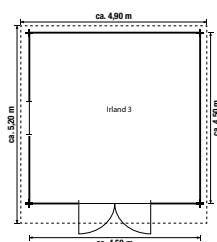

„Irland 3“

Fußbodenpaket „Modular“ (o. Abb.)

3 m².
(ZL 881702)

189.00

☺ Lieferzeit auf Anfrage

„Malta 1“

Sockelmaß ca. B 300 x T 200 x H 217/188 cm.
(ZL 881383)

ab **1.599.00**

Bedarf Dachpappe: 2 Rollen à 10 m.

Passender Anbau für „Malta 1“

Ca. B 190 x T 192 cm.
(ZL 881692)

ab **599.00**

Bedarf Dachpappe: 1 Rolle à 10 m.

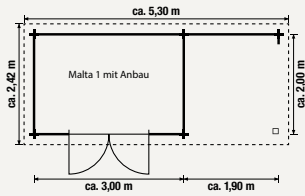

Blockbohlenhaus-Serie „Malta“

Fichte naturbelassen, **28 mm Wandstärke**. Doppeltür mit Echtglas und Sprossen. Inkl. Fußboden, ohne Dachpappe.

„Malta 2“

Sockelmaß ca. B 300 x T 250 x H 217/188 cm.
(ZL 881384)

ab **1.799.00**

Bedarf Dachpappe: 2 Rollen à 10 m.

Passender Anbau für „Malta 2“

Ca. B 190 x T 242 cm.
(ZL 881693)

ab **649.00**

Bedarf Dachpappe: 1 Rolle à 10 m.

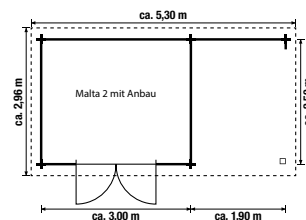

„Malta 4“

Sockelmaß ca. B 392 x T 292 x H 217/188 cm.
(ZL 881694)

ab **2.399.00**

Bedarf Dachpappe: 2 Rollen à 10 m.

Passender Anbau für „Malta 4“

Ca. B 390 x T 292 cm.
(ZL 881695)

ab **1.299.00**

Bedarf Dachpappe: 2 Rollen à 10 m.

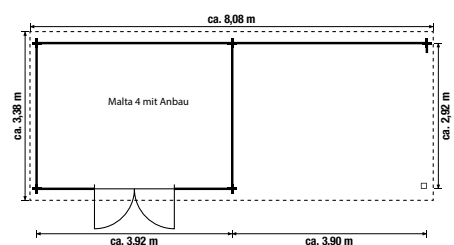



„Malta 3“, mit Anbau ca. 290 cm

Blockbohlenhaus „Malta 3“
 Fichte naturbelassen, 28 mm Wandstärke.
 Doppeltür mit Echtglas und Sprossen. Inkl.
 Fußboden, ohne Dachpappe.

„Malta 3“
 Sockelmaß ca. B 292 x T 292 x H 217/188 cm.
 (ZL 881511) ab **1.999.00**

Bedarf Dachpappe: 2 Rollen à 10 m.

Passende Anbauten für „Malta 3“
 Ca. B 190 x T 292 cm.
 (ZL 881512) ab **699.00**

Bedarf Dachpappe: 1 Rolle à 10 m.

Ca. B 290 x T 292 cm.
 (ZL 881513) ab **1.049.00**

Bedarf Dachpappe: 2 Rollen à 10 m.



„Danjal“ mit Anbau, Rückwand und Seitenwand

Pulldachhaus „Danjal“
 Nordisches Nadelholz, farbig lasiert, Caribongrau/Weiß, 28 mm Wandstärke. Doppeltür mit Echtglas und
 Sprossen, inkl. Fußboden, ohne Dachpappe.

Pulldachhaus „Danjal“
 Sockelmaß ca. B 300 x T 300 cm,
 H 214/202 cm.
 (ZL 881739) ab **2.699.00**

Bedarf Dachpappe: 2 Rollen à 10 m.

Seitenwand für Anbau „Danjal“
 ca. 290 x 202 cm.
 (ZL 881742) **529.00**

Passender Anbau „Danjal“
 ca. B 290 x T 300 cm.
 (ZL 881740) ab **849.00**

Bedarf Dachpappe: 2 Rolle à 10 m.

Rückwand für Anbau „Danjal“
 ca. 300 x 202 cm breit.
 (ZL 881741) **529.00**

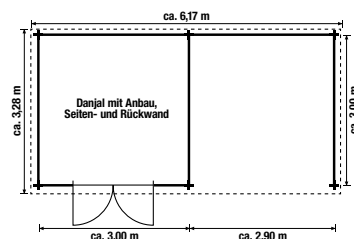
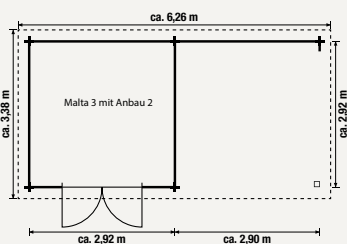
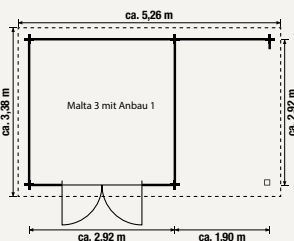



Blockbohlenhaus „Sydney“ Pultdach
 Nordisches Nadelholz naturbelassen, Sockelmaß ca. B 230 x T 230 cm, H 218/189 cm. **28 mm Wandstärke.**
 Doppeltür mit Echtglas und Sprossen. Ohne Fußboden und Dachpappe.
 (ZL 881506)

ab **1.349.00**

Bedarf Dachpappe: 1 Rolle à 10 m.

Passender Fußboden für „Sydney“ (o. Abb.)
 Ca. B 230 x T 230 cm.
 (ZL 881507)

229.00

Zubehörpaket „Sydney“
 Nägel und Dachpappstifte
 (ZL 881360)

Pak. **29.95**

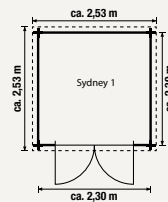

Blockbohlenhaus „Cromwell“
 Fichte naturbelassen, Sockelmaß ca. B 300 x T 200 cm, H 235 cm, **28 mm Wandstärke.** Doppeltür mit bruch-sicherem Echtglas und Sprossen, inkl. Fußboden, ohne Dachpappe.
 (ZL 881738)

ab **1.499.00**

Bedarf Dachpappe: 2 Rollen à 10 m.
 Bedarf Bitumenschindeln: 4 Pakete à 3 m².

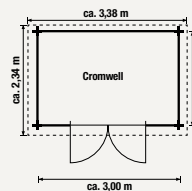

Blockbohlenhaus „Australien“
 Nordisches Nadelholz naturbelassen, Sockelmaß ca. B 280 x T 280 cm, H 244 cm, Vordach ca. 40 cm, **28 mm Wandstärke.** Doppeltür mit Echtglas und Sprossen, inkl. Fußboden, ohne Dachpappe.
 (ZL 881358)

ab **1.649.00**

Bedarf Dachpappe: 2 Rollen à 10 m.
 Bedarf Bitumenschindeln: 4 Pakete à 3 m².

Zubehörpaket „Australien“
 Nägel und Dachpappstifte
 (ZL 881360)

Pak. **29.95**

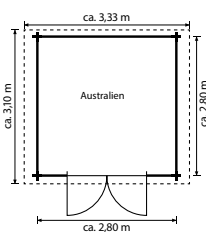

Blockbohlenhaus „Beris“ Lounge ☺

Fichte naturbelassen, Sockelmaß ca. B 380 x T 250 cm, H 270 cm, Sockelmaß Vorbau ca. B 380 x T 351 cm, H 270 cm. **28 mm Wandstärke.** Schiebetür mit Echtglas und Sprossen, Doppelfenster mit Echtglas. Ohne Fußboden und Dachpappe. (ZL 881701)

ab **3.899.00**

Bedarf Dachpappe: 4 Rollen à 10 m.
Bedarf Bitumenschindeln: 11 Pakete à 3 m².
Bedarf Fußboden „Modular“: 4 Pakete.

Fußbodenpaket „Modular“ (o. Abb.)
3 m².
(ZL 881702)

189.00

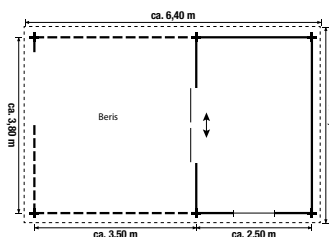

☺ Lieferzeit auf Anfrage



Blockbohlenhaus „Tilmar“

Nordisches Nadelholz, naturbelassen, Sockelmaß ca. B 300 x T 300 cm, H 254 cm, Sockelmaß Vorbau ca. B 300 x T 296 cm, **28 mm Wandstärke**, mit Doppeltür und 3 Einzelfenstern mit Echtglas und Sprossen, inkl. Fußboden, ohne Dachpappe. (ZL 881744)

ab **3.399.00**

Bedarf Dachpappe: 3 Rollen à 10 m.
Bedarf Bitumenschindeln: 8 Pakete à 3 m².

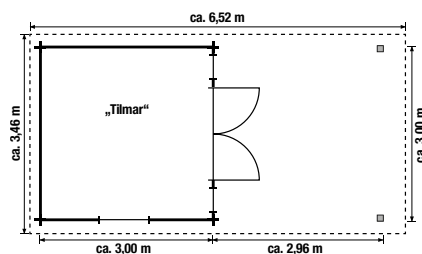

Blockbohlenhaus „Lillesand“ ☺

Fichte naturbelassen, 3 Räume, mit Zwischenwänden, Sockelmaß ca. B 427 x T 300 cm, H 274 cm. **34 mm Wandstärke**, Vordach ca. 70 cm. Einzeltür und Fenster mit Echtglas und Sprossen. Inkl. Fußboden, ohne Dachpappe. (ZL 881486)

ab **3.999.00**

Bedarf Dachpappe: 4 Rollen à 10 m.
Bedarf Bitumenschindeln: 8 Pakete à 3 m².

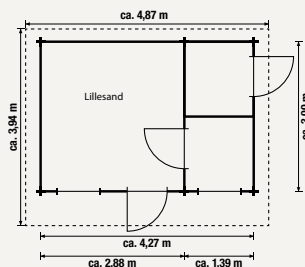

☺ Lieferzeit auf Anfrage



Blockbohlenhaus „Spree“

Nordisches Nadelholz naturbelassen, Sockelmaß
ca. B 300 x T 300 cm, H 245 cm, Vordach ca. 50 cm.
Tür, Einzelfenster und Doppelfenster mit Echtglas und
Sprossen, inkl. Fußboden, ohne Dachpappe.

Bedarf Dachpappe: 2 Rollen à 10 m.
Bedarf Bitumenschindeln: 6 Pakete à 3 m².

28 mm Wandstärke

(ZL 881340)

1.749.00**34 mm Wandstärke**

(ZL 881439)

1.999.00**Zubehörpaket „Spree“**

Nägel, Schrauben und Windsicherungsseile
(ZL 881443)

Pak. **59.95****Blockbohlenhaus „Donau“**

Nordisches Nadelholz naturbelassen, Sockelmaß
ca. B 380 x T 280 cm, H 245 cm, Vordach ca. 50 cm.
Doppeltür und Einzelfenster mit Echtglas und
Sprossen, inkl. Fußboden, ohne Dachpappe.

Bedarf Dachpappe: 2 Rollen à 10 m.
Bedarf Bitumenschindeln: 6 Pakete à 3 m².

28 mm Wandstärke

(ZL 881341)

1.999.00**34 mm Wandstärke**

(ZL 881441)

2.249.00**Zubehörpaket „Donau“**

Nägel, Schrauben und Windsicherungsseile
(ZL 881443)

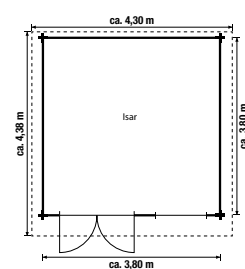
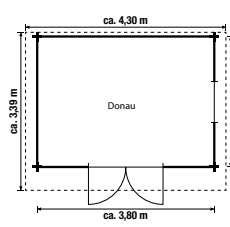
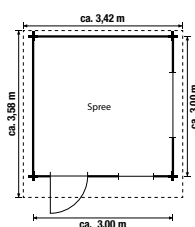
Pak. **59.95****Blockbohlenhaus „Isar“**

Nordisches Nadelholz naturbelassen, Sockelmaß
ca. B 380 x T 380 cm, H 245 cm, Vordach ca. 50 cm.
Doppeltür und Doppelfenster mit Echtglas und
Sprossen, inkl. Fußboden, ohne Dachpappe.

Bedarf Dachpappe: 2 Rollen à 10 m.
Bedarf Bitumenschindeln: 8 Pakete à 3 m².

28 mm Wandstärke

(ZL 881364)

2.499.00**34 mm Wandstärke**

(ZL 881365)

2.849.00**Zubehörpaket „Isar“**

Nägel, Schrauben und Windsicherungsseile
(ZL 881443)

Pak. **59.95**

Blockbohlenhaus „Belfi“

Fichte naturbelassen, Sockelmaß ca. B 427 x T 280 cm, H 235/202 cm, **28 mm Wandstärke**. Türen mit Echtglas und Sprossen, 2 Räume mit Zwischenwand. Inkl. Fußboden, ohne Dachpappe. (ZL 881494)

ab **2.799.00**

Bedarf Dachpappe: 2 Rollen à 10 m.

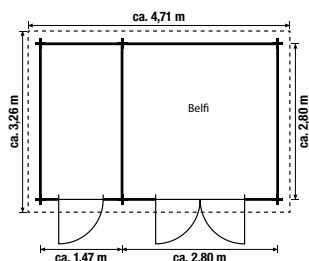
**Blockbohlenhaus „Beleia“**

Nordisches Nadelholz, farbig lasiert, Carbondrau/Weiß, Sockelmaß ca. B 300 x T 300 cm, H 222 cm, **28 mm Wandstärke**. Mit Tür, Einzelfenster und Doppelfenster mit Echtglas und Sprossen, inkl. Fußboden, ohne Dachpappe. (ZL 881743)

ab **2.899.00**

Bedarf Dachpappe: 2 Rollen à 10 m.
Bedarf Bitumenschindeln: 5 Pakete à 3 m².

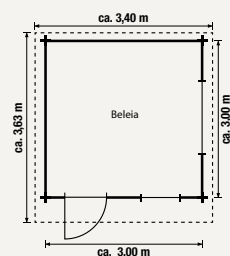
**Blockbohlenhaus „Belmont“**

Nordisches Nadelholz naturbelassen, Sockelmaß ca. B 427 x T 280 cm, H 270 cm, Vordach ca. 50 cm. **34 mm Wandstärke**. Türen und Fenster mit Echtglas und Sprossen. 2 Räume mit Zwischenwand. Inkl. Fußboden, ohne Dachpappe. (ZL 881347)

ab **3.199.00**

Bedarf Dachpappe: 3 Rollen à 10 m.
Bedarf Bitumenschindeln: 7 Pakete à 3 m².

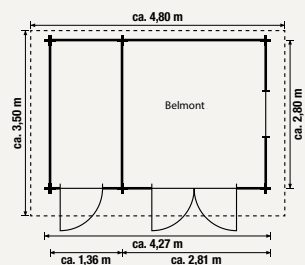

Blockbohlenhaus „England“

Fichte naturbelassen, **40 mm Wandstärke**.
Mit Vordach, ca. 150 cm, Doppeltür und
2 Doppelfenster mit Echtglas und Sprossen.
Inkl. Fußboden, ohne Dachpappe.

„England 1“ (o. Abb.)

Sockelmaß ca. B 384 x T 284 cm, H 245 cm.
(ZL 881464)

ab **2.999.00**

Bedarf Dachpappe: 4 Rollen à 10 m.
Bedarf Bitumenschindeln: 8 Pakete à 3 m².

„England 2“

Sockelmaß ca. B 384 x T 384 cm, H 245 cm.
(ZL 881465)

ab **3.599.00**

Bedarf Dachpappe: 7 Rollen à 10 m.
Bedarf Bitumenschindeln: 10 Pakete à 3 m².



„England 2“

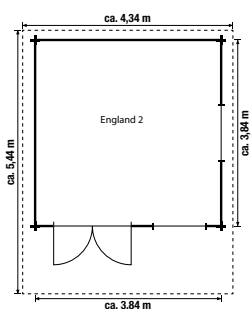
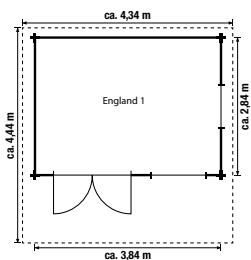

„Alaska 1“

Blockbohlenhaus „Alaska“ ☺

Fichte naturbelassen, **70 mm Wandstärke**. Vordach ca. 70 cm. Fenster und Doppeltür mit Isolierverglasung und Sprossen. Inkl. Fußboden, ohne Dachpappe.

„Alaska 1“ ☺

Mit Einzel- und Doppelfenster.
Sockelmaß ca. B 360 x T 360 cm, H 263 cm.
(ZL 881354)

ab **4.999.00**

Bedarf Dachpappe: 4 Rollen à 10 m.
Bedarf Bitumenschindeln: 8 Pakete à 3 m².

„Alaska 2“ ☺ (o. Abb.)

Mit 2 Doppelfestern.
Sockelmaß ca. B 450 x T 360 cm, H 290 cm.
(ZL 881355)

ab **5.999.00**

Bedarf Dachpappe: 4 Rollen à 10 m.
Bedarf Bitumenschindeln: 10 Pakete à 3 m².

„Alaska 3“ ☺ (o. Abb.)

Mit 2 Doppelfestern.
Sockelmaß: ca. B 450 x T 450 cm, H 290 cm.
(ZL 881356)

ab **6.999.00**

Bedarf Dachpappe: 7 Rollen à 10 m.
Bedarf Bitumenschindeln: 11 Pakete à 3 m².

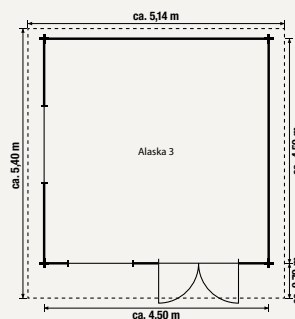
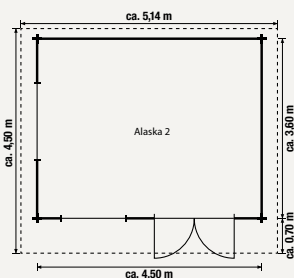
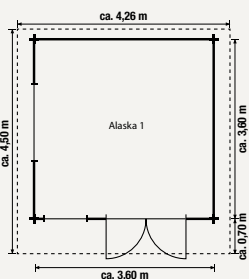



Blockbohlenhaus „Karlskrona“ ☺

Fichte naturbelassen, 5-eckig, Sockelmaß ca. B 300 x T 300 cm, H 246 cm. **40 mm Wandstärke**, Doppeltür und Fenster mit Echtglas und Sprossen. Ohne Fußboden und Dachpappe. (ZL 881612)

ab **2.799.00**

Bedarf Dachpappe: 2 Rollen à 10 m.
Bedarf Bitumenschindeln: 6 Pakete à 3 m².
Bedarf Fußboden „Modular“: 3 Pakete.



Blockbohlenhaus „Karlskrona“ inkl. Anbau ☺

Fichte naturbelassen, 5-eckig, gesamt ca. B 590 x T 300 cm, H 246 cm. **40 mm Wandstärke**, Doppeltür und Fenster mit Echtglas und Sprossen. Ohne Fußboden und Dachpappe. Anbau ca. B 290 x T 290 cm, links oder rechts anbaubar. (ZL 881732)

ab **3.799.00**

Bedarf Dachpappe: 5 Rollen à 10 m.
Bedarf Bitumenschindeln: 12 Pakete à 3 m².
Bedarf Fußboden „Modular“: 3 Pakete.

Fußbodenpaket „Modular“ (o. Abb.)

3 m².
(ZL 881702)

189.00

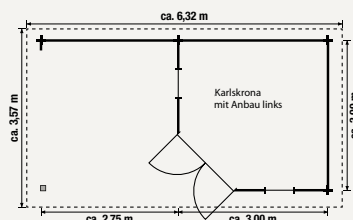

Blockbohlenhaus „Olandar“ ☺

Fichte naturbelassen, Sockelmaß ca. B 500 x T 350 x H 267 cm. **34 mm Wandstärke**, überdachter Eingangsbereich, Doppeltür aus Leimholz und Fenster mit Isolierverglasung, Fenster feststellbar. Inkl. Fußboden, ohne Dachpappe. (ZL 881829)

ab **4.699.00**

Bedarf Dachpappe: 5 Rollen à 10 m.
Bedarf Bitumenschindeln: 10 Pakete à 3 m².

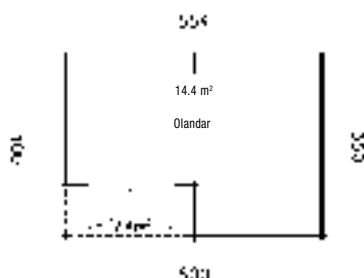

NEU

„Olandar“

NEU



weka Designhaus 172 B Gr. 1 in Anthrazit

weka Designhaus 172 B

Gartenhaus in stabiler Blockbohlenbauweise, in Naturbelassen, Schwedenrot, Grau oder Anthrazit. 28 mm Wandstärke, mit 16 mm Massivholz-Flachdach und 16 mm starkem Massivholzboden. Der Anbau (295 cm) ist rechts oder links montierbar. Hochwertige Design-Einzeltür inklusive Griffgarnitur. Ohne Dachbelag.

z. B. Größe 1

B 530 x T 240 cm, Gesamthöhe: 226 cm

Naturbelassen
(Art.-Nr. 172.2424.40211) **3.499.00**

Schwedenrot
(Art.-Nr. 172.2424.43211) **3.999.00**

Grau
(Art.-Nr. 172.2424.45211) **3.999.00**

Anthrazit
(Art.-Nr. 172.2424.46211) **3.999.00**

In weiteren Größen erhältlich.

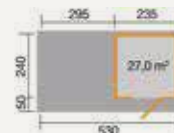

NEU



weka Gartenhaus 229 A Gr. 2 in Grau

weka Gartenhaus 229 A

Gartenhaus in innovativer 5-Eck-Bauweise für viel Stauraum, in Naturbelassen, Schwedenrot, Grau oder Anthrazit. 21 mm Wandstärke, mit 16 mm Massivholz-Flachdach und 16 mm starkem Massivholzboden. Hochwertige Design-Einzeltür inklusive Griffgarnitur. Ohne Dachbelag.

z. B. Größe 2

B 239 x T 235 cm, Gesamthöhe: 217 cm

Naturbelassen
(Art.-Nr. 229.2424.10410) **2.599.00**

Schwedenrot
(Art.-Nr. 229.2424.13410) **2.999.00**

Grau
(Art.-Nr. 229.2424.15410) **2.999.00**

Anthrazit
(Art.-Nr. 229.2424.16410) **2.999.00**

In weiteren Größen erhältlich.

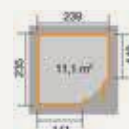
**weka Gartenhaus 224 A**

Gartenhaus in stabiler Blockbohlenbauweise, in Naturbelassen, Schwedenrot, Grau oder Anthrazit. 21 mm Wandstärke, mit 16 mm Massivholz-Satteldach und 16 mm starkem Massivholzboden. Hochwertige Rahmen-Doppeltür inklusive Griffgarnitur, inkl. Bitumendachbelag zur Ersteindeckung.

z. B. Größe 2

B 235 x T 239 cm, Gesamthöhe: 238 cm

Naturbelassen
(Art.-Nr. 224.2424.10010) **2.449.00**

Schwedenrot
(Art.-Nr. 224.2424.13010) **2.999.00**

Grau
(Art.-Nr. 224.2424.15010) **2.999.00**

Anthrazit
(Art.-Nr. 224.2424.16010) **2.999.00**

In weiteren Größen erhältlich.

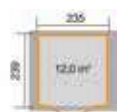

NEU



weka Gartenhaus 224 A Gr. 2 in Schwedenrot

weka Gartenhaus 264

Gartenhaus in stabiler Blockbohlenbauweise, in Naturbelassen, Schwedenrot, Grau oder Anthrazit. 21 mm Wandstärke, mit 16 mm Massivholz-Pultdach und 16 mm starkem Massivholzboden. Die große Massivholz-Doppeltür ermöglicht Ihnen das einfache Ein- und Ausräumen Ihrer Gartenutensilien. Ein toller Hingucker sind die bis zu 3 Oberlichter, Anzahl abhängig von der Hausgröße. Ohne Dachbelag.

z. B. Größe 1

B 235 x T 209 cm, Gesamthöhe: 239 cm

Naturbelassen

(Art.-Nr. 264.2421.10000) **1.799.00**

Schwedenrot

(Art.-Nr. 264.2421.13000) **2.399.00**

Grau

(Art.-Nr. 264.2421.15000) **2.399.00**

Anthrazit

(Art.-Nr. 264.2421.16000) **2.399.00**

In weiteren Größen erhältlich.

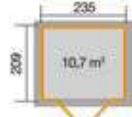

weka Gartenhaus 264 Gr. 3 in Anthrazit/Weiß

weka Gartenhaus 265

Gartenhaus in stabiler Blockbohlenbauweise, in Naturbelassen, Schwedenrot, Grau oder Anthrazit. 21 mm Wandstärke, mit 16 mm Massivholz-Pultdach und 16 mm starkem Massivholzboden. Hochwertige Rahmen-Doppeltür, inklusive umlaufendem Oberlicht für mehr Lichteinfall. Ohne Dachbelag.

z. B. Größe 1

B 205 x T 115 cm, Gesamthöhe: 234 cm

Naturbelassen

(Art.-Nr. 265.2112.10000) **1.499.00**

Schwedenrot

(Art.-Nr. 265.2112.13000) **1.949.00**

Grau

(Art.-Nr. 265.2112.15000) **1.949.00**

Anthrazit

(Art.-Nr. 265.2112.16000) **1.949.00**

In weiteren Größen erhältlich.



weka Gartenhaus 265 Gr. 1 in Grau



weka Saunahaus 533 in Naturbelassen

weka Saunahaus 533

Saunahaus aus 38 mm starken Blockbohlen in Naturbelassen, 19 mm starkes Massivholz-Flachdach und 19 mm starker Massivholzboden, speziell isolierte, hochwertige Rahmentür mit innenliegendem Sicherheits-Rollverschluss, hochwertigem Türgriff (außen Edelstahl, innen Holz) und Lichtausschnitten aus Isolierglas, zusätzliche, speziell isolierte Zwischendecke. Inkl. hochwertiger selbstklebender Dachbahn. Inneneinrichtung: 2 Liegen, 2 Kopfstützen, Ofenschutzgitter und inkl. Sauna-Spezial-Leuchtsset. Wahlweise mit klassischem Saunaofen oder Sauna-/Dampfbad-Kombiofen, 9,0 KW mit Außensteuerung.

Sockelmaß B 187 x T 187, Gesamthöhe 253 cm

Naturbelassen,
mit klassischem Saunaofen
(Art.-Nr. 533.2020.80005) **4.999.00**

Naturbelassen,
mit Sauna-/Dampfbad Kombiofen
(Art.-Nr. 533.2020.80006) **5.579.00**

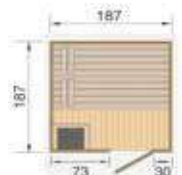



Levke 3729 Anthrazit

FARBBEHANDLUNG	
Anthrazit (RAL 7016)	Hellgrau (RAL 7042)

Levke 3729

Mit dem Holz-Gartenhaus Levke 3729 Ordnung im Garten schaffen. 40 Millimeter starke Wandbohlen schützen vor Witterungseinflüssen. Egal ob im Winter oder im Sommer. Öffnen Sie die 2-flügelige Holz-Tür mit bodentiefen Fenstern aus Milchglas, bringen Sie selbst größere Sachen leicht unter. Die Milchglas-Scheiben und ein weiteres Fenster lassen Tageslicht ins Gartenhaus. Andererseits halten Sie neugierige Blicke ab. Die Tür ist abschließbar und Ihre Sachen sind sicher untergebracht. Und der Garten ist aufgeräumt. Und schon fühlt sich arbeiten im Garten wie Urlaub im Garten an.

- Wandstärke: 40 mm
- Leimholzdoppeltür aus Milchglas
- Kipp-Fenster aus Milchglas
- in zwei Farbbehandlungen erhältlich

Levke 3729

Wandaußenmaß B 370 x T 290 cm

Naturbelassen (Art.-Nr. 540487) **3.699.00**

Mit Farbbeschichtung (Anthrazit: Art.-Nr. 851001) **4.799.00**
(Hellgrau: Art.-Nr. 851002) **4.799.00**



Emelie 5824 Typ 2

Das Pultdach Gartenhaus Emelie 5824 ist ein optimales Gerätehaus für den modernen Garten. Genügend Platz zum Verstauen erhalten Sie auf einer Grundfläche von 13,92 m² für Ihre Geräte und Gartenmöbel. Sie bekommen mit diesem Pultdach Gartenhaus einen sicheren und wettergeschützten Ort für Ihre Utensilien und einen absoluten Hingucker für Ihren Garten.

Emelie 5824 Typ 2

Wandaußenmaß B 580 x T 240 cm

Naturbelassen (Art.-Nr. 534222) **3.999.00**

Mit Farbbeschichtung (Art.-Nr. 83085X) **5.899.00**

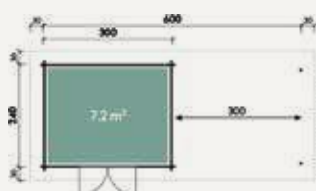

Emelie 5824 Typ 2 Gletschergrau

FARBBEHANDLUNG	
Fichte	Art.-Nr. 830851
Bambus	Art.-Nr. 830852
Gletschergrau	Art.-Nr. 830853
Feligran	Art.-Nr. 830854

Rikke 3838

Das Holz-Gartenhaus Rikke 3838 bringt nicht nur die erhoffte Gemütlichkeit in Ihren Garten. Hier finden Sie auch jede Menge Platz. Ob Regale, Schrank, Tisch, Stühle oder Gartenutensilien – Sie entscheiden, was reinkommt. Zwei Fenster rechts und links der Vollglastür lassen wertvolles Tageslicht ins Haus. Die beiden Seitenwände und die Rückwand haben keine Fenster. So genießen Sie ohne störende Blicke von außen Ihre Ruhezone.

- Wandstärke: 40 mm
- Leimholztür
- Fenster und Türen in Klarglas
- in zwei Farbbehandlungen erhältlich

Rikke 3838

Wandaußenmaß B 380 x T 380 cm

Naturbelassen (Art.-Nr. 840557) **4.549.00**

Mit Farbbeschichtung (Anthrazit: Art.-Nr. 851201) **5.649.00**
(Hellgrau: Art.-Nr. 851202) **5.649.00**



Rikke 3838 naturbelassen

FARBBEHANDLUNG	
Anthrazit (RAL 7016)	Hellgrau (RAL 7042)

Eska 2121, Kora 3024 und Elena 6130

Das Metallhaus gibt Ihrem Garten das gewisse Etwas. Was es zudem noch sehr sympathisch macht: es ist absolut pflegeleicht und bedarf keines Anstrichs. Aufbauen und direkt nutzen. Die Modelle fangen bei einer Grundfläche von etwas über 4 m² an und sind in den Farben Granitgrau, Lichtgrau und Weiß erhältlich. Die besondere Breite und Höhe der Einzeltür lässt ein komfortables Verstauen auch sperriger Gegenstände problemlos zu. Diese Modelle verfügen über eine integrierte Dachisolierung. Die Regenrinne ist ebenfalls im Lieferumfang enthalten.

- verzinkte, dreifach beschichtete 0,9 mm starke Stahlbleche
- integrierte Dachisolierung
- integrierte Dachrinne mit Fallrohr
- Durchgangsmaß der Einzeltür (B 87 x H 198 cm), Doppeltür (B 180 x H 198 cm)
- äußerst wartungsarm

Eska 2121

Wandaußenmaß B 208 x T 208 cm

- Eska 2121 Granitgrau (Art.-Nr. 440100)
- Eska 2121 Lichtgrau (Art.-Nr. 440110)
- Eska 2121 Weiß (Art.-Nr. 440120) ab **3.299.00**

Emilia 3024 (o. Abb.)

Wandaußenmaß B 298 x T 238 cm

- Emilia 3024 Granitgrau (Art.-Nr. 440600)
- Emilia 3024 Lichtgrau (Art.-Nr. 440610)
- Emilia 3024 Weiß (Art.-Nr. 440620) ab **4.699.00**

Elena 6130

Wandaußenmaß B 328 x T 298 cm

- Elena 6130 Granitgrau (Art.-Nr. 440900)
- Elena 6130 Lichtgrau (Art.-Nr. 440910)
- Elena 6130 Weiß (Art.-Nr. 440920) ab **5.299.00**



Karen 5824

Sind Sie Frischluftfanatiker und möchten möglichst viel davon im eigenen Garten bestenfalls unter einem schützenden Dach genießen? Dann nutzen Sie die Möglichkeit des schicken Terrassenanbaus beim Metallgartenhaus Karen 5824. Der Anbau in der Größe von knapp 7 m² kann rechts oder links (bitte bei Bestellung angeben) an das Gartenhaus Karen 5824 angebaut werden. Wie auch bei den anderen Modellen der Eleganto-Serie verfügt dieser Terrassenanbau über eine integrierte Dachisolierung. Die Regenrinne ist ebenfalls im Lieferumfang enthalten.

- verzinkte, dreifach beschichtete 0,9 mm starke Stahlbleche
- integrierte Dachisolierung
- integrierte Dachrinne mit Fallrohr
- Durchgangsmaß der Doppeltür (B 180 x H 198 cm)
- äußerst wartungsarm

Karen 5824
Wandaußenmaß B 582 x T 238 cm
(Art.-Nr. 440688)

ab **8.948.00**

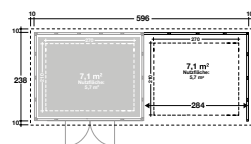

Qualität in Bestform – Made in Austria!

Hochwertiges Material und sorgfältige Verarbeitung garantieren beste Qualität. Biohort verwendet ausschließlich feuerverzinkte Bleche, die Stabilität und Wetterbeständigkeit gewährleisten. Unser feuerverzinktes Stahlblech kommt von renommierten Stahlwerken aus Deutschland und Österreich, denen auch deutsche Premium-Autohersteller vertrauen.

Ihre Vorteile bei allen Biohort-Produkten:

- lebenslange Wartungsfreiheit – nie mehr streichen
- hohe Stabilität – 150 kg/m² Schneelast, sturmfest (150 km/h, Windstärke 12)
- große Auswahl an Zubehör
- inkl. Fotoaufbauanleitung



Fundamentlösungen

SmartBase – Perfekter Boden für festen Untergrund

Das Biohort SmartBase Fundament ist das ideale Fundament für betonierte oder gepflasterte Flächen. Es besteht aus hochwertigen Aludielen, einem speziellen Fundamentrahmen und höhenverstellbaren Stellfüßen. So können leichte Bodenunebenheiten von bis zu 4 cm ausgeglichen werden.

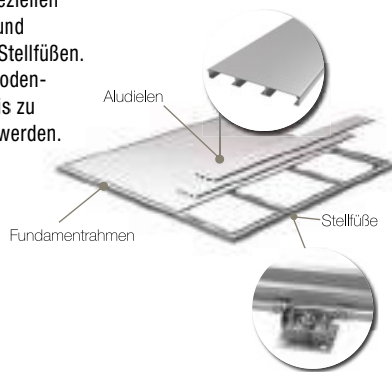

SmartBase^{PLUS} – Optimaler Boden für Hangneigung und Wiesen

Im Unterschied zum SmartBase-Fundament beinhaltet das patentierte System SmartBase^{PLUS} Erdschrauben anstelle der Stellfüße. Diese werden direkt in das Erdreich geschraubt und können Gefälle bis zu 15 cm ausgleichen.

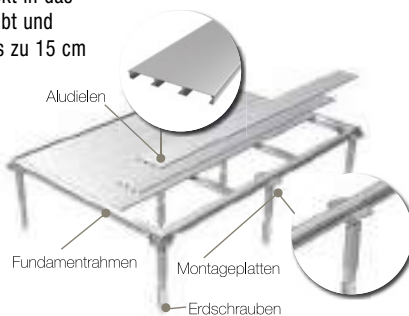

Gerätehaus Panorama®

Vereinigt Tradition und Modernität – mit Oberlichtern aus Acrylglas für mehr Licht innen und optischer Leichtigkeit außen. Feuerverzinktes, polyamid-einbrennlackiertes Stahlblech, Schrauben und Scharniere aus Edelstahl. Hohe Schneelaststabilität (150 kg/m²) und Sturmfestigkeit (150 km/h bzw. Windstärke 12) für extreme Langlebigkeit. Dreifach-Verriegelung mit Edelstahl-Drückergarnitur und Normzylinder. Lieferbar in den Farben Silber-Metallic, Quarzgrau-Metallic und Dunkelgrau-Metallic. 20 Jahre Garantie und umfangreiche Grundausstattung inklusive.

Erhältlich in 5 Größen:

z. B. Gr. P2 (B 273 x T 198 x H 227 cm)
inkl. Standardtür

2.199.00



Gerätehaus HighLine, Gr. H4 in Quarzgrau-Metallic
(Doppeltür, Seitendach, Seiten- und Rückwand für Seitendach als Zubehör)

Gerätehaus HighLine®

Erfüllt höchste Ansprüche, komfortable Öffnung mittels Gasdruckfeder, 3-fach-Verriegelung mit Edelstahl-Drückergarnitur und Normzylinder, umlaufendes Acrylglas-Lichtband sorgt für ausreichend Licht von allen Seiten, Dachrinne mit integriertem Laubfänger, feuerverzinktes, polyamid-einbrennlackiertes Stahlblech, Schrauben und Scharniere aus Edelstahl, 20 Jahre Garantie, umfangreiche Grundausstattung inklusive. Lieferbar in den Farben Quarzgrau-Metallic, Silber-Metallic und Dunkelgrau-Metallic.

Erhältlich in 6 Größen:

z. B. Gr. H2 (B 275 x T 195 x H 222 cm) inkl. Dachvorsprung und Standardtür **2.249.00**

Seitendach HighLine®

z. B. für Gr. H2 (B 282 x T 195 x H 222 cm) inkl. Regenfallrohr

1.199.00

Seitenwände für Seitendach HighLine®

Ein lauschiges Plätzchen versprechen die neuen Seiten- & Rückwände. Diese verwandeln das HighLine®-Seitendach in eine gemütliche Gartenlaube. Passend zur Hausfarbe mit wenigen Handgriffen nachrüstbar, eröffnen sich somit völlig neue Nutzungsmöglichkeiten. Ab Größe H2 erhältlich.

Seitenwand (B 157 x H 181 cm)

449.00

Rückwand (B 266 x H 181 cm)

599.00



Gerätehaus Panorama in Dunkelgrau-Metallic, ohne abgebildetes Werkzeug und Deko. (Alu-Bodenrahmen, Alu-Bodenplatte und FloraBoard als Zubehör erhältlich)

Auch mehrere FloraBoards
nebeneinander
platzierbar

Gerätehaus AvantGarde

20 Jahre Garantie, Lieferung frei Haus, modernes Design, komfortable Öffnung mittels Gasdruckfeder, 3-fach-Verriegelung mit Edelstahl-Drückergarnitur und Normzylinder, Acrylglasoberfläche mit Dachvorsprung, inkl. umfangreicher Grundausrüstung (Werkzeughalter an den Innenseiten der Türflügel, Regale-Set, Gerätehalter). Lieferbar in den Farben Silber-Metallic, Quarzgrau-Metallic und Dunkelgrau-Metallic.

Erhältlich in 8 Größen:

z. B. Gr. A5 (B 260 x T 220 x H 218 cm)
inkl. Dachvorsprung und Standardtür

1.849.00

Gerätehaus Europa

20 Jahre Garantie, Lieferung frei Haus, beste Qualität durch feuerverzinktes, polyamid-einbrennlackiertes Stahlblech, Verriegelung mit Drehgriff-Zylinderschloss. Umfangreiche Grundausrüstung: Regale-Set, Gerätehalter, Ordnungssystem an den Innenseiten der Türflügel. Lieferbar in den Farben Silber-Metallic, Dunkelgrün, Dunkelgrau-Metallic und Quarzgrau-Metallic.

Erhältlich in 9 Größen:

z. B. Gr. 3 (B 244 x T 156 x H 203 cm)
inkl. Dachvorsprung und Standardtür

1.099.00



Gerätehaus AvantGarde Gr. A5 in Silber-Metallic mit Edelstahl-Drückergarnitur (Doppeltüre, Alu-Bodenrahmen und Alu-Bodenplatte als Zubehör erhältlich)



Gerätehaus Europa Gr. 3 in Dunkelgrün (Bodenrahmen und Bodenplatte als Zubehör erhältlich)



Gerätehaus Neo Gr. 2B, Dunkelgrau-Metallic (mit SmartBase Fundament, Innenverkleidung und Seitendach als Zubehör erhältlich)



Gerätehaus Neo Gr. 1A, Silber-Metallic



Gerätehaus Neo Gr. 1A, Quarzgrau-Dunkelgrau



Gerätehaus Neo Gr. 1A, Dunkelgrau-Silber



Gerätehaus Neo Gr. 2B, Dunkelgrau-Metallic



Gerätehaus Neo Gr. 2B, Quarzgrau-Silber



Gerätehaus Neo Gr. 2B, Silber-Dunkelgrau mit Doppeltür

Gerätehaus Neo

Glatte Wandoberflächen und das elegante Lichtband in der Tür prägen den modernen Look. Zusätzliche Lichtpaneele können dank eigens entwickeltem Paneelsystem flexibel eingebaut werden. Für angenehme Atmosphäre sorgen neben der Holzuntersicht zur Luftfeuchte-Regulierung die optionale Innenwandverkleidung in Weiß und die Isolierung. Farben: Silber-Metallic, Quarzgrau-Metallic, Dunkelgrau-Metallic. Ein- oder zweifarbig erhältlich (für die Tür und das Dach kann ohne Aufpreis eine Zweitfarbe gewählt werden).

- 3-fach Verriegelung mit Edelstahl-Drückergarnitur
- stabile Dachkonstruktion für bis zu 150 kg/m² Schneelast
- Sturmsicherheit bis Windstärke 12
- komfortable Türöffnung mit Gasdruckfeder
- integrierte Zubehörfestigung
- optionale Innenwandverkleidung und Isolierung
- integrierter Wasserablauf

Grundausrüstung: Lichtelement in der Standardtür, Holzdecke aus Dreischichtplatten mit Dachfolie aus 1,5 mm EPDM, Regenfallrohr (2 Stk.), Werkzeughalter (2 Stk.), Gerätehalter (2 Stk.), Regalböden (2 Stk.).

Erhältlich in 16 Größen:

z.B. Gr. 1A (B 180 x T 180 x H 222 cm) inkl. Standardtür

2.299.00

z.B. Gr. 2B (B 236 x T 236 x H 222 cm) inkl. Standardtür

2.999.00

Weitere Größen und Farbkombinationen erhältlich.

Das Seitendach wird am Gerätehaus Neo (ab Gr. 2A) wahlweise ein- oder beidseitig fixiert. Die Breite des Seitendaches liegt bei 3 m. Die Alu-Stützen sind mit höhenverstellbaren Füßen ausgestattet. Zwei Regenfallrohre sind inkludiert.

Geräteschrank

Schöner Schrank mit hohem Nutzwert. Mit dem Biohort-Geräteschrank können Sie Gartengeräte, Werkzeuge u. Ä. regenwasserdicht und diebstahl-sicher verstauen. Beste Qualität, robuste Konstruktion, feuerverzinktes, polyamid-einbrennlackiertes Stahlblech, Drehgriff-Zylinderschloss. Lieferbar in den Farben Silber-Metallic, Quarzgrau-Metallic, Dunkelgrün und Dunkelgrau-Metallic.

z. B. Gr. 90, einflügelig
(B 93 x T 83 x H 182,5 cm) **599.00**

z. B. Gr. 150
(B 155 x T 83 x H 182,5 cm) **799.00**

z. B. Gr. 230
(B 227 x T 83 x H 182,5 cm) **999.00**



Geräteschrank, Gr. 230, Quarzgrau-Metallic
(Alu-Bodenrahmen und Alu-Bodenplatte als Zubehör erhältlich)

Mülltonnenbox Alex®

Beim neuen Mülltonnen-System Alex® lassen sich auch nachträglich beliebig viele Boxen aneinander reihen und somit auch Trennsysteme optimal unterbringen. Die Mülltonne lässt sich einfach herauskippen, der Haltebügel fixiert sie in der Schräglage und erleichtert die Befüllung. Mit seinem modernen Design macht Alex in jeder Zufahrt eine gute Figur.

- beliebig erweiterbar durch modulare Bauweise
- integrierte Durchlüftung
- stabiles Dach für Pflanzgefäße
- regenwasserdicht
- Verriegelung mit Drehnebel-Zylinderschloss

Grundausrüstung: Auffangbügel zum Herauskippen der Mülltonne, Funktionsboden zum Positionieren der Mülltonnenräder, Ordnungssystem an den Türinnen-seiten (inkl. 3 Aufhängehaken).

Mülltonnenbox Alex®
Außenmaße: B 80 x T 88 x H 129 cm
Türöffnung: B 65 x H 118 cm **669.00**

Verbindungselement Alex®
deckt den Spalt zwischen zwei Mülltonnenboxen an der Vorder- und Rückseite ab **44.90**



Drei kombinierte Mülltonnenboxen Alex®, Farbvariante 1 Silber-Metallic

NEU



Sichtschutz mit Acrylglas-Paneel (optional), in Quarzgrau-Metallic.
Kombination aus verschiedenen Höhen

Sichtschutz

Feuerverzinktes, polyamid-einbrennlackiertes Stahlblech, Schrauben und Scharniere aus Edelstahl. Individuell konfigurierbar, extrem langlebig, Sicht-, Wind- und Sonnenschutz, freistehende Montage oder Anschluss an Hausmauer möglich, zwei Stehvarianten, einfache Montage. Für einen Sichtschutz werden Wandpaneele (mit oder ohne Acrylglas-Paneel) und die passenden Steher benötigt. Erhältlich in den Farben Silber-Metallic, Quarzgrau-Metallic, und Dunkelgrau-Metallic, sowie in vier Breiten und drei Höhen.

1	Wandpaneel	ca. B 100 x H 90 cm	199.00
		ca. B 180 x H 180 cm	489.00
2	Wandpaneel mit Acrylglas	ca. B 100 x H 90 cm	269.00
		ca. B 180 x H 180 cm	549.00
3	Steher zum Andübeln	höhenverstellbar	ab 139.00
4	Steher zum Betonieren	höhenverstellbar	ab 139.00

Weitere Größen erhältlich.



”

Bei einem Besuch an der amerikanischen Ostküste habe ich mich in die Holzverkleidungen der Häuser dort verliebt. Ich finde, sie geben einem Haus eine strukturierte Optik und machen es richtig „cosy“.

Für die Fassadenverkleidung wurde ein unsichtbares Fassadensystem für die Profile auf der Außenwand unseres Hauses befestigt. Am Tag vor der Montage war ich total aufgeregt, abends waren die Fassadenprofile fertig eingeklickt und verschraubt und mein Traumhaus fertig. Neulich haben fremde Leute bei uns geklingelt, die wissen wollten, wie wir unser Haus verkleidet haben. Sie waren davon genauso begeistert wie wir.

“

PURE Rautenleisten

Horizontal verlegte Rautenleisten gliedern den Baukörper und unterstreichen die klaren Linien moderner Architektur.

Verdeckte Montage einfach gemacht

Die unsichtbare Befestigung des PURE Fassadensystems ist ideal zur zeitlosen und eleganten Fassadengestaltung. Die solide Fassadenklammer wird auf der Rückseite der Rautenleisten eingeklickt und verschraubt. Anschließend erfolgt die Befestigung an der Fassade. Mit den eingefrästen Nuten auf der Rückseite der Profile sind zwei unterschiedliche Abstände zwischen den Rautenleisten wählbar.

GEBRAUCHSMUSTER
DE 20 2016 102 100.6

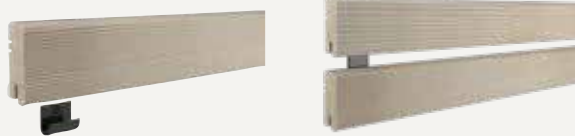

Verdeckte Befestigung
mit solider, schwarzer
Startklammer

Verdeckte Befestigung
mit solider, schwarzer
Fassadenklammer

Profileigenschaften

- massive Ausführung
- zwei Längskanten mit 17° Schräge lassen das Regenwasser optimal ablaufen
- alle Längskanten mit Rundungen
- vorgefräste Profilabstände auf der Rückseite für Fassadenklammern (8 und 15 mm)
- Nut auf der Unterseite zur Aufnahme der Fassadenklammer
- sowohl klassische Verschraubung als auch Befestigung durch Fassadenklammer möglich

PURE Rautenleisten (Kanten gerundet, unbehandelt) 17° Schräge

z.B. **Fichte gehobelt**, Profil 21 x 68 mm,
Länge nach Vorrat und Abstimmung.

ab lfdm. **2.50**

z.B. **Lärche gehobelt**, Profil 21 x 68 mm,
Länge nach Vorrat und Abstimmung.

ab lfdm. **3.90**



Weitere Maße und farbig endbehandelte
Profile auf Anfrage.



PURE Rautenleisten, Fichte, endbehandelt mit Osmo Landhausfarbe RAL 7012 Basaltgrau



- Fassadenbahn diffusionsoffen
- Konstruktionsholz schwarz eingefärbt
- Fassadenklammer
- Rautenleiste (unsichtbar verschraubt)



Fichte gehobelt



Lärche gehobelt



Fichte riffelgesägt



Lärche riffelgesägt



Fassadenhölzer –
fix und fertig
endbehandelt:
schon ab 1m²

PURE Rautenleisten, Weiß-Tanne, Sichtseite riffelgesägt, endbehandelt mit Osmo Holzschutz Öl-Lasur 905 Patina



Cono – trotz Wind und Wetter

Die einander überlappenden Schrägen prägen die Optik dieses charakterstarken Profils und schützen Ihre Fassade vor eindringender Feuchtigkeit.

Fassadensystem Cono (Nut/Feder und Tropfkante, unbehandelt)

z.B. **Fichte gehobelt**, Profil 26 / 13 x 146 mm,
Länge 3,60 - 5,40 m nach Abstimmung.

ab m² **30.20**

z.B. **Lärche gehobelt**, Profil 26 / 13 x 146 mm,
Länge 3,00 - 6,00 m nach Abstimmung.

ab m² **50.90**

Weitere Maße und farbig endbehandelte Profile auf Anfrage.



Fichte gehobelt



Lärche gehobelt



Fichte riffelgesägt



Lärche riffelgesägt



Foto: iStock/Getty Images Plus/stockfour

Oberfläche

- wahlweise gehobelt oder riffelgesägt
- riffelgesägte Oberfläche für höhere Farbaufnahme und damit eine intensivere Farbwirkung und längere Haltbarkeit
- auch endbehandelt mit Landhausfarbe EXTRA in Weiß, Lichtgrau und Nordisch Rot (auf Lager – schnell lieferbar)
- weitere Farben nach Wunsch ab 1 m² – auch in RAL- oder NCS-Tönen

Profileigenschaften

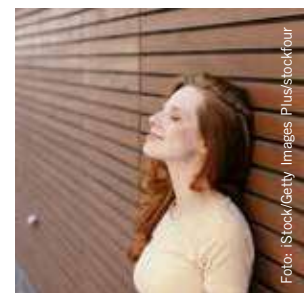
- großzügige Überlappung leitet Regenwasser ab
- stabile Nut und Feder-Verbindung für eine schnelle Montage
- Trockennuten auf der Rückseite reduzieren den Verzug
- Tropfkante verhindert Staunässe
- einfache, schnelle Montage

Montage

- horizontale Befestigung auf senkrecht verlaufender Unterkonstruktion
Empfehlung: Konstruktionsholz 40 x 60 mm, Festigkeitsklasse C24 / Sortierklasse S10
- Hinterlüftung ohne Konterlattung

Befestigung nord. Fichte

- Startklammer für das erste Brett an der Unterkante
- rostfreie Schrauben in der Schraubnut (mind. 4,5 x 50 mm)



Befestigung sib. Lärche

Sib. Lärche neigt zu deutlichem Quell- und Schwundverhalten. In heißen, trockenen Wetterperioden führt dies zu verstärkten Änderungen der Brettbreite. Um ein evtl. Aufwölben der Profile zu vermeiden ist eine zweite (sichtbare) Befestigung erforderlich. Dies erfolgt im unteren Bereich, ca. 35 mm vom Rand entfernt.

- Startklammer für das erste Brett an der Unterkante
- rostfreie Schrauben in der Schraubnut (mind. 4,5 x 50 mm) und zweite Befestigung im unteren Bereich (mind. 4,5 x 60 mm)





Kebony Character Rhombus
glatt und gesundastig,
29 x 59 mm, Länge 4,10 m.
(WH Art. Nr. 206442002295900)

lfdm. **8.25**



Kebony Clear
TIGA Rhombus
glatt und im Prinzip astfrei,
21 x 68 mm, Längen nach Absprache.
(WH Art. Nr. 206441002216600)

lfdm. **14.35**



Kebony Character Wechselfalz 60°
glatt und gesundastig,
21 x 148 mm, Länge nach Absprache,
Deckbreite: 128 mm.
(WH Art. Nr. 206442003211481)

lfdm. **14.75**



Kebony Clear
Doppelwechselfalz 90°
glatt und im Prinzip astfrei,
19 x 120 mm, Länge nach Absprache,
Deckbreite: 106 mm.
(WH Art. Nr. 206441004191200)

lfdm. **18.35**



Kebony Clear
Doppelwechselfalz 60°
glatt und im Prinzip astfrei,
19 x 120 mm, Länge nach Absprache,
Deckbreite: 106 mm.
(WH Art. Nr. 206441004191201)

lfdm. **18.35**

Zubehör:

Holz-Fassadenschraube A2
4,0 x 50 mm, RN U241, Teilgewinde,
blank, Gewindelänge 24 mm, inkl. Bit,
200 Stück/Pak.
(WH Art. Nr. 770041190040050)

Pak. **29.95**



Kebony Fassade: Hochwertiges Echtholz – von führenden Architekten empfohlen

Kebony ist sehr hart, dauerhaft und daher für alle externen Anwendungen einsetzbar. Es erfordert ein Minimum an Wartung, hat geringe Lebenszykluskosten und eine Haltbarkeitsgarantie. Das ist nur durch die patentierte Kebony® Technologie möglich, die die Zellstruktur des Holzes permanent verändert und festigt. Kebony ist ein natürliches Holzprodukt. Das Aussehen im Außeneinsatz wird durch die permanente Bewitterung beeinflusst und erhält mit der Zeit eine silbergraue Patina. Durch den natürlichen Verwitterungsprozess entstehende Farbveränderungen und Oberflächenrisse unterstreichen die Natürlichkeit des Materials. Dank seiner hohen Dauerhaftigkeitsklasse ist Kebony Holz ideal für den Einsatz im Außenbereich, z. B. Fassaden und Verkleidungen geeignet.

Kebony Clear:
entspricht der Dauerhaftigkeitsklasse 1

Kebony Character:
entspricht der Dauerhaftigkeitsklasse 1 – 2





Lohjan Saarenta by Arkkitehtuuritoimisto Jukka Ujvinen. Foto: Lunawood



Lunawood Fassade: Langlebige Fassaden – leicht und preisbewusst

Thermoholz von Lunawood ist eine hervorragende Wahl für Fassadenverkleidungen. Mit den Eigenschaften Dimensionsstabilität, Leichtigkeit und Harzfreiheit punkten Lunawoodprodukte genauso wie mit einem guten Preis-Leistungs-Verhältnis.

Ein breites Produktspektrum rundet das Angebot ab. Ob sichtbar verschraubt oder verdeckt befestigt. Das Holz ist harzfrei, ungiftig, langlebig, leicht und PEFC-zertifiziert. Möglich macht dies die patentierte thermische Modifizierung. Das Holz ist in die Dauerhaftigkeitsklasse 2 eingestuft und ist prädestiniert für den Einsatz an der Fassade. Lunawood Fassaden sind langlebig und in jedem Klima zu Hause. Unbehandeltes Thermoholz kann einfach verbaut werden und erhält mit der Zeit durch Sonne, Wind und Regen eine attraktive, silbergraue Patina. Bei konstruktiver Planung haben Lunawoodprodukte eine Haltbarkeit von ca. 30 Jahren.



WITTERUNGSBESTÄNDIG



DIMENSIONSSTABIL



UNGIFTIG



FÜR JEDES KLIMA GEEIGNET



HARZFREI



WÄRMEISOLIEREND



Lunawood Rhombus

Thermokiefer, Qualität A,
ca. 26 x 68 mm, Länge 4,20 / 4,80 m.
(WH Art. Nr. 206450000266800)

lfdm. **5.39**



Lunawood TIGA Rhombus

Thermokiefer, Qualität A,
ca. 26 x 68 mm, Länge 3,00 m.
(WH Art. Nr. 206450000266801)

lfdm. **5.69**



Lunawood UTV Hidden Nailing

Thermokiefer, Qualität A,
ca. 20 x 142 mm, Länge 3,00 m,
Deckbreite: 121 mm.
(WH Art. Nr. 206450009201422)

m² **63.99**



Lunawood Dual Shadow UTV

Thermofichte, Qualität A,
ca. 26 x 142 mm,
Länge von 3,90 – 5,10 m, nach
Absprache, Deckbreite: 132 mm.
(WH Art. Nr. 206450009261420)

m² **70.99**



Lunawood Triple Shadow

Thermofichte, Qualität A,
ca. 32 x 140 mm,
Länge von 3,90 – 5,10 m, nach
Absprache, Deckbreite: 132 mm.
(WH Art. Nr. 206450005321400)

m² **81.99**



Lunawood Keilstülpchalung UTL

Thermofichte, Qualität A/B,
ca. 26 x 142 mm,
Länge von 3,90 – 4,80 m, nach
Absprache, Deckbreite: 121 mm.
(WH Art. Nr. 206450008261420)

m² **70.99**



Lunawood Femma

Thermofichte, Qualität A,
ca. 26 x 142 mm, Länge nach
Absprache, Deckbreite: 134 mm.
(WH Art. Nr. 206450080161420)

m² **88.99**



Lunawood Aalto

Thermokiefer, Qualität A,
ca. 26 x 142 mm, Länge nach
Absprache, Deckbreite: 134 mm.
(WH Art. Nr. 206450070321420)

m² **121.99**



Zubehör:

Holz-Fassadenschraube A2

4,0 x 50 mm, RN U241, Teilgewinde,
blank, Gewindelänge 24 mm, inkl. Bit,
200 Stück/Pak.

(WH Art. Nr. 770041190040050)

Pak. **29.95**

Millboard – Enhanced Grain – Fassade

Millboard®, entwickelt und produziert in Großbritannien, ist ein hochwertiger Mineralfaserverbundstoff mit der Bezeichnung RMC. Seine Produktion ist besonders CO₂-arm. Die Fassadenprofile wirken attraktiv wie Echtholz, sind jedoch holzfrei. Unter ihrer stabilen Deckschicht liegt ein Polymer-Kunststoffkern mit Glasfaserverstärkung. Er sorgt für Stabilität und Haltbarkeit.

Die belastbare und nahezu wartungsfreie Oberflächen-Beschichtung Lastane® ist beständig gegen Flecken, Algenbewuchs und Schimmel, zudem splitterfrei und kratzfest. Sie eignet sich gleichermaßen für private wie öffentliche und gewerbliche Anwendungsbereiche.

Envello Board and Batten

Das Millboard Kombideckelprofil Board and Batten ist optisch einer Boden-Deckel-Schalung aus vier einzelnen Hölzern mit unterschiedlichen Breiten und Maserungen nachempfunden. Damit setzt Millboard eine traditionelle Art der Fassadengestaltung zeitgemäß um: Das Nut-und-Feder-Profil aus Mineralfaserverbundstoff wird lediglich über die Feder befestigt, was die Montagezeit im Vergleich zur konventionellen Schirmschalung aus Holz drastisch reduziert. Die Profile können horizontal oder vertikal montiert werden. Sie sind mit unterschiedlichen Winkeln ausgeführt, um stimmige Schatten zu definieren. Auch verhindert dies Staunässe, wenn die Paneele horizontal montiert sind und erhöht ihre Pflegeleichtigkeit, da der Regen sie ungehindert reinigen kann. Die erhöhte Stärke von Board and Batten sorgt für überdurchschnittliche Schlag- und Stoßfestigkeit.

Envello Shadow Line

Das Envello Shadow Line-Profil aus Millboard Mineralfaserverbundstoff mutet an wie glatte Eichenholz-Paneele mit einer flachen Maserung und verleiht Fassaden einen cleanen Look. Die im Vergleich zu Standard-Holzbrettern großzügigere Breite des V-Nut-Profils resultiert in größeren Körnungsdetails. Dies verbessert seine visuelle Wirkung, ohne die Gefahr, dass sich das Brett mit der Zeit verdrehen oder verziehen könnte. Das V-Nut-Profil ist mit schrägen Winkeln versehen. Dies beugt Staunässe vor und macht die Paneele noch pflegeleichter, denn so kann der Regen ihre Oberfläche ungehindert reinigen. Die Schattenfuge zwischen den Fassadenbrettern gibt den Maserungen noch mehr Definition. Die Befestigung erfolgt über die längsseitige Feder und somit verdeckt.

Beides erhältlich in den Farben:

Antique Oak, Burnt Cedar, Golden Oak und Smoked Oak

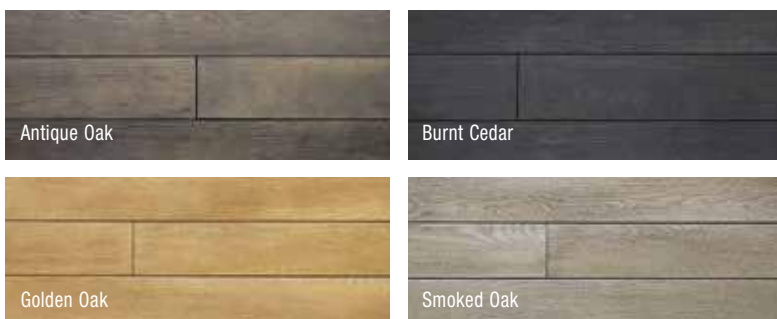

millboard Fassadenprofil Envello Board and Batten

Erhältlich in den Farben: Antique Oak, Burnt Cedar, Golden Oak und Smoked Oak, **28 x 200 mm**, Länge 3,20 m.

lfdm. **46.99**

millboard Fassadenprofil Envello Shadow Line

Erhältlich in den Farben: Antique Oak, Burnt Cedar, Golden Oak und Smoked Oak, **18 x 200 mm**, Länge 3,60 m.

lfdm. **35.99**

Zubehör für millboard Fassaden:

Außenecken

Erhältlich in den Farben: Antique Oak, Burnt Cedar, Golden Oak und Smoked Oak, 50 x 50 mm, Länge 3,05 m.

lfdm. **55.99**

Startschiene J – für horizontale Montage

Aluminium, 10 x 25 mm, Länge 2,50 m.

lfdm. **9.69**

Startschiene L – für vertikale Montage

Aluminium, 13 x 25 mm, Länge 2,50 m.

lfdm. **7.59**

Fassadenschrauben Edelstahl A2

speziell für Millboard entwickelt, erfordert kein Vorbohren, 3,5 x 30 mm, VPE: 250 Stück/Pack.

Pak. **26.99**

Weiteres Zubehör erhältlich.

Bitte die Verarbeitungs- und Montagerichtlinien beachten.



UPB® TIGA Rhombusprofil

4-seitig roh / unbehandelt, thermoverformbar,
20 x 100 mm, Länge 2,44 m, 4 Stück/Bund.

lfdm. **11.25**

UPB® TIGA Rhombusprofil

4-seitig lackiert W11, thermoverformbar,
20 x 100 mm, Länge 2,44 m, 4 Stück/Bund.

lfdm. **12.35**

Zubehör für UPB® Fassaden:

TIGA Fassadenverbinder

aus Alu Zink, inkl. Systemschrauben für Holz- und Alu-UK, 4,2 x 28 mm, Edelstahl gehärtet UNI A1, 100 Stück/Pak.

Pak. **75.99**

TIGA Startteil

aus Alu Zink, inkl. Systemschrauben für Holz- und Alu-UK, 4,2 x 28 mm, Edelstahl gehärtet UNI A1, 50 Stück/Pak.

Pak. **63.99**

Weitere Profile sowie passendes Zubehör erhältlich.
Bitte die Verarbeitungs- und Montagerrichtlinien beachten.

UPB® made of Resysta

UPB® Boards und Profile made of Resysta® sind ein äußerst vielseitiger Werkstoff in natürlicher Holzoptik, der besonders überall dort seine Stärken zeigt, wo Feuchtigkeit oder sogar Nässe besondere Anforderungen stellt – zum Beispiel outdoor im Einsatz für Fassaden oder Garten- und Straßenmöbel sowie Zäune. Resysta ist nachhaltig, es besteht zu ca. 60 % aus Reishülsen, einem natürlichen Abfallstoff der Lebensmittelindustrie, den der Hersteller regional bezieht. Weitere Bestandteile: 22 % Steinsalze und 18 % Mineralöl. Alle Produkte aus Resysta sind absolut wasserfest. Sie quellen nicht, können sogar im Wasser verbaut werden und widerstehen auch Salz- und Chlorwasser. Selbst unter härtesten Bedingungen fault und modert Resysta nicht. Diese Eigenschaften machen sich zum Beispiel auch große Kreuzfahrtunternehmen zunutze, indem sie das Material für Decks und Relings verwenden. Produkte aus Resysta mit der ecoplus3-Technologie haben ein erstaunlich geringes Gewicht von 0,6g/cm³, das erleichtert die Handhabung bei der Montage enorm. Gerade auch im Einsatz für Fassaden punktet der Werkstoff mit seiner reduzierten Wärmeleitfähigkeit, die ein übermäßiges Aufheizen verhindert. Produkte aus Resysta sind B2 normal entflammbar.

UPB Boards + Profile

UPB® Boards und UPB® TIGA Rhombus Profile für die Fassade sehen aus wie edles Hartholz und fühlen sich auch so an. Sie sind äußerst einfach und schnell zu verbauen. Die Bearbeitung kann mit handelsüblichen Holzbearbeitungswerkzeugen erfolgen. Der Clou: Die Profile lassen sich thermoplastisch verformen. Zudem kann ihre Oberfläche mit verschiedensten Lacken veredelt und farblich gestaltet werden. Produkte aus Resysta® vergrauen nicht. So sehen Fassaden aus UPB Boards oder UPB Rhombus Profilen sogar nach über 20 Jahren beinahe noch wie neu aus. Der Werkstoff ist pflegeleicht, sicher gegen Pilze, Schimmel und Schädlinge sowie beständig gegen Wasser und UV-Strahlung. Das nachhaltige Material erreicht eine mindestens 80-jährige Lebensdauer und ist zu 100 % recycelbar. Der Hersteller stellt dafür einen eigenen Recycling-Kreislauf bereit. So wird der ökologische Footprint auf ein minimales Maß reduziert. 2018 erhielt das Produkt den Green Product Award.





PRIMELINE

RAL
7016RAL
9007RAL
9016

Weiß

- wartungsfrei
- individuelle Gestaltungsmöglichkeiten
- Überdachungen für unterschiedliche Anforderungen



Montage einer Überdachung
aus Aluminium



CUBUSLINE

RAL
7016RAL
9007

Weiß

SMARTLINE

Schneller und unkomplizierter Aufbau durch Bausatz-Lösung, vorkonfektionierte Rastermaße, Dacheindeckungen: Polycarbonat 16 mm oder 8 mm Glaseindeckung (VSG) im Pfosten integrierter Wasserablauf.

Stk. ab **1.759.00****PRIMELINE**

Variable Dachneigung 5-15°, optionale Rinnenblende (rund, klassik), Wasserablauf unsichtbar im Pfosten integriert, Sondermaße möglich, Dacheindeckungen: Polycarbonat 16 mm oder 8 mm Glaseindeckung (VSG), Rinne und Wandanschluss aus einem Stück (bis 7,95 m Breite).

Stk. ab **2.339.00**

SUPREMLINE

RAL
7016RAL
9007RAL
9016

Weiß

SUPREMLINE

Stabile Rinnenausführung: Pfostenabstand bis zu 6 m, variable Dachneigung 5-15°, Wasserablauf unsichtbar im Pfosten integriert, Dacheindeckungen: Polycarbonat 16 mm oder 8 mm Glaseindeckung (VSG), Rinne und Wandanschluss aus einem Stück (bis 7 m Breite).

Stk. ab **3.409.00**

SMARTLINE

RAL
7016

Weiß



SUROLINE

RAL
7016RAL
9007RAL
9016**SUROLINE**

Manuelle Schiebefunktion für separate Glasbereiche, Unterstützung der Belüftung und Vermeidung von Stauwärme durch variables Öffnen von Glasbereichen, belastbare Konstruktion – B 6 m x T 5 m nur zwei Pfosten.

Stk. ab **5.869.00****CUBUSLINE**

Pfostenabstand bis zu 7 m, sehr hohe Dachlast durch verstärkte Profile, einzigartiges Flachdach-Design, Wasserablauf unsichtbar im Pfosten integriert, verschiedene Dachüberstände möglich.

Stk. ab **10.109.00**



„ Wahnsinn, welchen Unterschied es macht, ein Schutzdach zu haben. Ich steige morgens immer in ein abfahrbereites Auto, das vor Hitze im Sommer und Eis im Winter geschützt steht. Das schont auch den Lack und verlängert die Lebensdauer meines Autos. Die Genehmigung und der Bau des Carports waren total unkompliziert. Wir haben ein Modell gewählt, das uns noch mehr Stauraum bietet. Dort sind unsere Mülltonnen diskret und geschützt untergebracht und unsere E-Bikes ebenso.

Bei der Modell- und Materialauswahl und der Verarbeitungsqualität haben wir uns auf den Rat unseres Experten verlassen. Damit sind wir super gefahren!

“

Einzelcarport „Bremen“

Kiefer/Fichte, kesseldruckimprägniert, Einfahrtshöhe ca. 210 cm. Schneelast max. 85 kg pro m².

Statisch erforderliche H-Pfostenanker, besonders schwer, 116/8/800 mm, feuerverzinkt. Nicht im Lieferumfang enthalten. (ZL 816510)

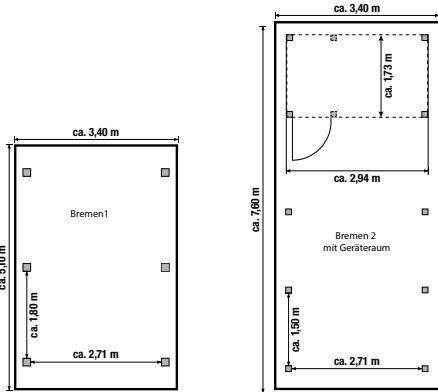

„Bremen 1“, Dach aus PVC Anthrazit

Ca. B 340 x L 510 cm. Mit 6 Pfosten (ca. 11,5 x 11,5 x 210 cm). (ZL 882158)

ab **899.00**

„Bremen 1“, Dach Aluminium blank

Ca. B 340 x L 510 cm. Mit 6 Pfosten (ca. 11,5 x 11,5 x 210 cm). (ZL 882047)

ab **1.199.00**

„Bremen 2“, Dach Aluminium blank

Ca. B 340 x L 760 cm. Mit 10 Pfosten (ca. 11,5 x 11,5 x 210 cm). (ZL 882048)

ab **1.699.00**

Geräteraum für „Bremen 2“

Bausatz, ca. B 294 x T 173 cm, Wandstärke 19 mm. Mit Einzeltür, Lichtband aus Acrylglas. (ZL 882049)

ab **849.00**

Statisch erforderliche H-Pfostenanker, schwer, 91/6/600 mm, feuerverzinkt. Nicht im Lieferumfang enthalten. (ZL 816040)

Einzelcarport „Lübeck“ mit Satteldach ☺

Kiefer/Fichte, kesseldruckimprägniert, Einfahrtshöhe ca. 210 cm. Schneelast max. 125 kg pro m². Satteldach ohne Dachpappe.

Statisch erforderliche H-Pfostenanker, besonders schwer, 116/8/800 mm, feuerverzinkt. Nicht im Lieferumfang enthalten. (ZL 816510)

„Lübeck 1“ mit Satteldach

Ca. B 340 x L 510 cm. Mit 6 Pfosten (ca. 11,5 x 11,5 x 210 cm). (ZL 882144)

ab **1.499.00**

Bedarf Dachpappe: 3 Rollen à 10 m.
Bedarf Bitumenschindeln: 7 Pakete à 3 m².

„Lübeck 2“ mit Satteldach

Ca. B 340 x L 760 cm. Mit 10 Pfosten (ca. 11,5 x 11,5 x 210 cm). (ZL 882145)

ab **1.999.00**

Bedarf Dachpappe: 4 Rollen à 10 m.
Bedarf Bitumenschindeln: 10 Pakete à 3 m².

Geräteraum für „Lübeck 2“

Bausatz, ca. B 294 x T 173 cm, Wandstärke 19 mm. Mit Einzeltür, Lichtband aus Acrylglas. (ZL 882049)

ab **849.00**

Statisch erforderliche H-Pfostenanker, schwer, 91/6/600 mm, feuerverzinkt. Nicht im Lieferumfang enthalten. (ZL 816040)



☺ Lieferzeit auf Anfrage

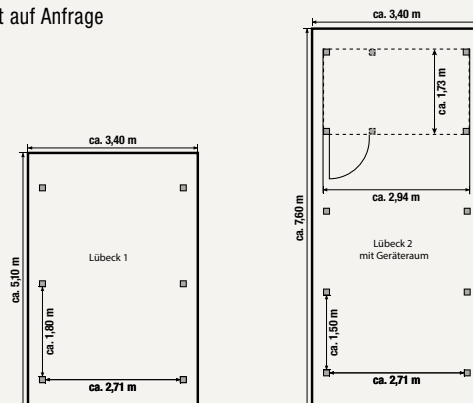



„Hamburg 1“ mit seitlichem Geräteraum



„Hamburg 1“



„Hamburg 2“ mit Geräteraum

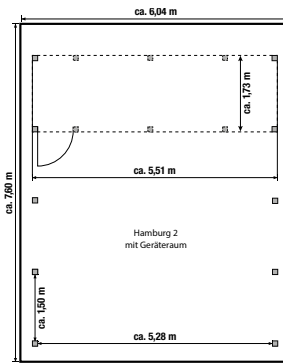
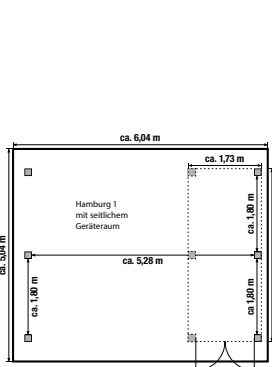

„Köln 2“ mit Geräteraum



„Köln 1“

Doppelcarport „Köln“

Kiefer/Fichte, kesseldruckimprägniert, Einfahrtshöhe ca. 210 cm. Mit Dacheindeckung aus Aluminium, blank. Schneelast max. 85 kg pro m².

Statisch erforderliche H-Pfostenanker, besonders schwer, 116/8/800 mm, feuerverzinkt. Nicht im Lieferumfang enthalten. (ZL 816510)

„Köln 1“

Ca. B 604 x L 504 cm. Mit 6 Pfosten (ca. 11,5 x 11,5 x 210 cm) und 2 Leimholzbogen. (ZL 882140)

ab **2.199.00**

„Köln 2“

Ca. B 604 x L 760 cm. Mit 8 Pfosten (ca. 11,5 x 11,5 x 210 cm) und 2 Leimholzbogen. (ZL 882141)

ab **2.999.00**

Geräteraum für „Köln 2“

Bausatz, ca. B 551 x T 173 cm, Wandstärke 19 mm. Mit Einzeltür, Lichtband aus Acrylglas. (ZL 882056) ab **1.249.00**

Statisch erforderliche H-Pfostenanker, schwer, 91/6/600 mm, feuerverzinkt. Nicht im Lieferumfang enthalten. (ZL 816040)

☺ Lieferzeit auf Anfrage

Doppelcarport „Hamburg“

Kiefer/Fichte, kesseldruckimprägniert, Einfahrtshöhe ca. 210 cm. Schneelast max. 85 kg pro m².

Statisch erforderliche H-Pfostenanker, besonders schwer, 116/8/800 mm, feuerverzinkt. Nicht im Lieferumfang enthalten. (ZL 816510)

„Hamburg 1“, Dach aus PVC Anthrazit

Ca. B 604 x L 504 cm. Mit 6 Pfosten (ca. 11,5 x 11,5 x 210 cm). (ZL 882142)

ab **1.599.00**

„Hamburg 1“, Dach aus Aluminium blank

Ca. B 604 x L 504 cm. Mit 6 Pfosten (ca. 11,5 x 11,5 x 210 cm). (ZL 882130)

ab **1.999.00**

Seitlicher Geräteraum für „Hamburg 1“

Ca. B 173 x T 395 cm, Wandstärke ca. 19 mm, mit Doppeltür. (ZL 882205)

ab **999.00**

„Hamburg 2“, Dach aus Aluminium blank

Ca. B 604 x L 760 cm. Mit 10 Pfosten (ca. 11,5 x 11,5 x 210 cm). (ZL 882055)

ab **2.799.00**

Geräteraum für „Hamburg 2“

Bausatz, ca. B 551 x T 173 cm, Wandstärke 19 mm. Mit Einzeltür, Lichtband aus Acrylglas. (ZL 882056) ab **1.249.00**

Statisch erforderliche H-Pfostenanker, schwer, 91/6/600 mm, feuerverzinkt. Nicht im Lieferumfang enthalten. (ZL 816040)

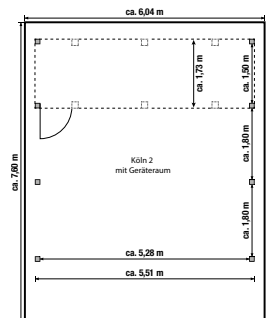
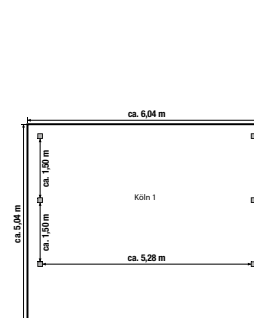



Wohnmobil-Einzelcarport „Bremen 2“

Wohnmobil-Einzelcarport „Bremen“ * ☺

Kiefer/Fichte, kesseldruckimprägniert, Einfahrtshöhe ca. 293 cm. Schneelast max. 85 kg pro m².

Statisch erforderliche H-Pfostenanker, besonders schwer, 116/8/800 mm, feuerverzinkt. Nicht im Lieferumfang enthalten. (ZL 816510)

Wohnmobil-Einzelcarport „Bremen 1“ (o. Abb.) *

Dacheindeckung PVC Anthrazit
Ca. B 340 x L 510 cm. Mit 6 Pfosten
(ca. 11,5 x 11,5 x 290 cm).
(ZL 882206)

ab **999.00**

Wohnmobil-Einzelcarport „Bremen 1“ (o. Abb.) *

Dacheindeckung aus Aluminium, blank
Ca. B 340 x L 510 cm. Mit 6 Pfosten
(ca. 11,5 x 11,5 x 290 cm).
(ZL 882207)

ab **1.349.00**

Wohnmobil-Einzelcarport „Bremen 2“ *

Dacheindeckung aus Aluminium, blank
Ca. B 340 x L 760 cm. Mit 10 Pfosten
(ca. 11,5 x 11,5 x 290 cm).
(ZL 882208)

ab **1.849.00**

* Eine Verkleidung der Pfostenzwischenräume mit Wandelementen oder Geräteräumen ist statisch nicht zulässig.



Foto: iStock/Ery/GoodLifeStudio

Wohnmobil-Doppelcarport „Hamburg“ * ☺

Kiefer/Fichte, kesseldruckimprägniert, Einfahrtshöhe ca. 293 cm. Schneelast max. 85 kg pro m².

Statisch erforderliche H-Pfostenanker, besonders schwer, 116/8/800 mm, feuerverzinkt. Nicht im Lieferumfang enthalten. (ZL 816510)

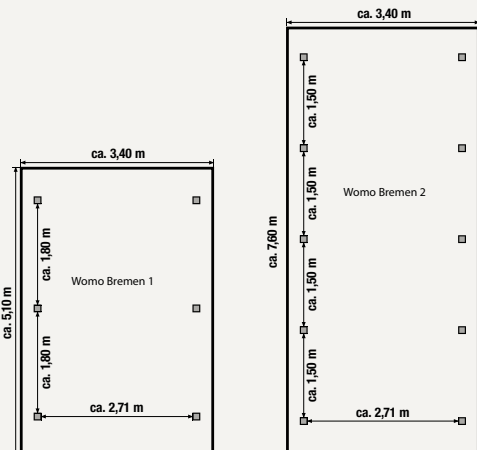
Wohnmobil-Doppelcarport „Hamburg 1“ *

Dacheindeckung PVC Anthrazit (o. Abb.)
Ca. B 604 x L 504 cm. Mit 6 Pfosten
(ca. 11,5 x 11,5 x 290 cm).
(ZL 882209)

ab **1.699.00**

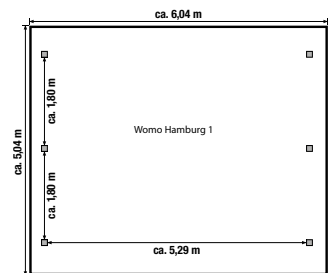

Wohnmobil-Doppelcarport „Hamburg 1“ *

Dacheindeckung aus Aluminium, blank (o. Abb.)
Ca. B 604 x L 504 cm. Mit 6 Pfosten
(ca. 11,5 x 11,5 x 290 cm).
(ZL 882210)

ab **2.099.00**

Wohnmobil-Doppelcarport „Hamburg 2“ *

Dacheindeckung aus Aluminium, blank (o. Abb.)
Ca. B 604 x L 760 cm. Mit 10 Pfosten
(ca. 11,5 x 11,5 x 290 cm).
(ZL 882211)

ab **2.899.00**

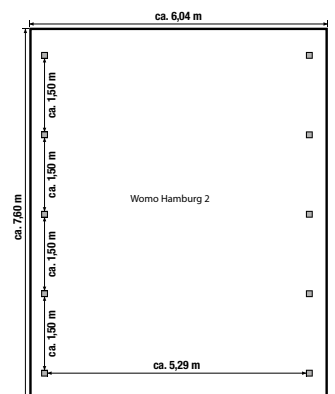

☺ Lieferzeit auf Anfrage

Einzelcarport „Nürnberg Modern 1“ ☹

Fichte naturbelassen. Ca. B 350 x T 500 cm. Einfahrtshöhe ca. 210 cm. 6 Leimholz-Pfosten (ca. 12 x 12 x 210 cm) und Dacheindeckung aus Holz, Schneelast max. 125 kg pro m². Ohne Bitumendachbahnen. (ZL 882273)

ab **1.749.00**

Wandelement für „Nürnberg Modern 1“ ☹

Ca. B 170 x H 200 cm. (ZL 882279)

239.00

Statisch erforderliche H-Pfostenanker, besonders schwer, 121/8/800 mm, feuerverzinkt. Nicht im Lieferumfang enthalten. (ZL 816709)

☹ Lieferzeit auf Anfrage

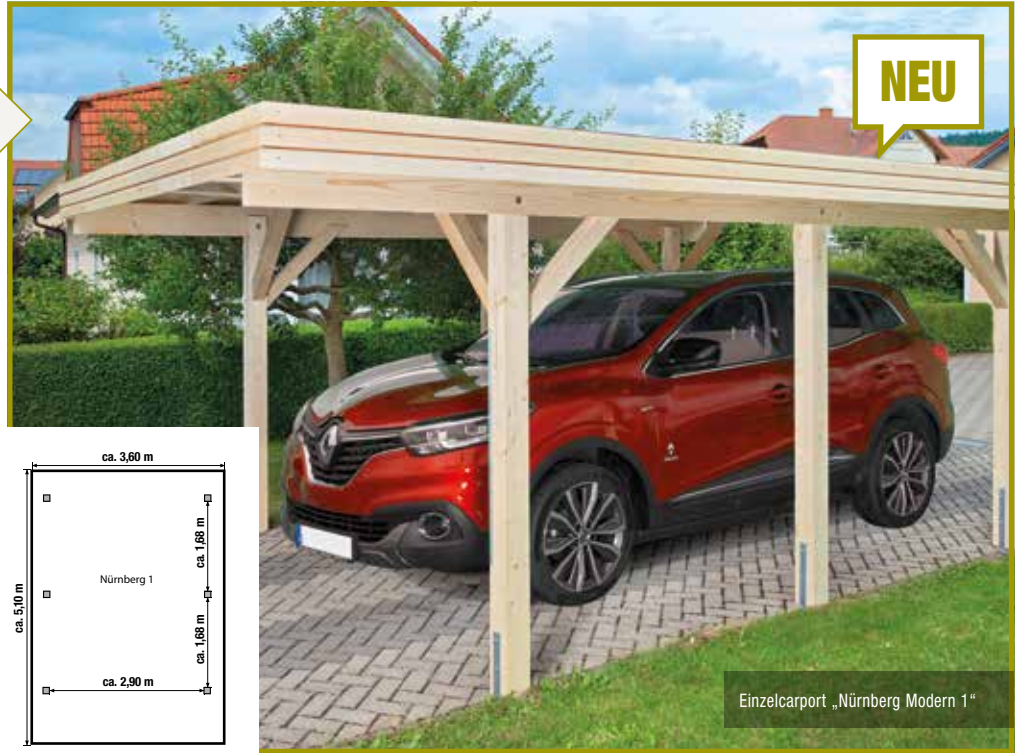
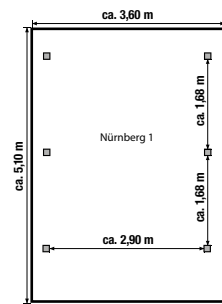

NEU

Einzelcarport „Nürnberg Modern 1“



NEU

Einzelcarport „Nürnberg Modern 2“ mit Geräteraum

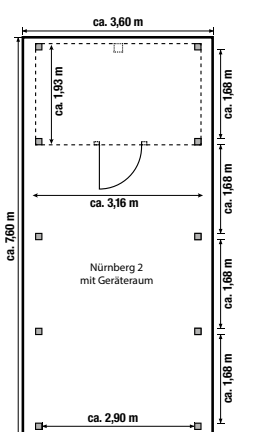

Einzelcarport „Nürnberg Modern 2“ ☹

Fichte naturbelassen. Ca. B 360 x T 760 cm. Einfahrtshöhe ca. 210 cm. 10 Leimholz-Pfosten (ca. 12 x 12 x 210 cm) und Dacheindeckung aus Holz, Schneelast max. 125 kg pro m². Ohne Bitumendachbahnen. (ZL 882274)

ab **2.499.00**

Statisch erforderliche H-Pfostenanker, besonders schwer, 121/8/800 mm, feuerverzinkt. Nicht im Lieferumfang enthalten. (ZL 816709)

Wandelement für „Nürnberg Modern 2“ ☹

Ca. B 170 x H 200 cm. (ZL 882279)

239.00

Geräteraum für „Nürnberg Modern 2“ ☹

Ca. B 316 x T 193 cm. (ZL 882275)

1.349.00

☹ Lieferzeit auf Anfrage

Doppelcarport „Heidelberg Modern 1“ ☹

Fichte naturbelassen. Ca. B 600 x T 510 cm.
Einfahrtshöhe ca. 210 cm. 6 Leimholz-Pfosten
(ca. 12 x 12 x 210 cm) und Dacheindeckung
aus Holz, Schneelast max. 125 kg pro m².
Ohne Bitumendachbahnen.
(ZL 882276)

ab **2.899.00****Wandelement für****„Heidelberg Modern 1“** ☹

Ca. B 170 x H 200 cm.
(ZL 882279)

239.00

Statisch erforderliche H-Pfostenanker, besonders
schwer, 121/8/800 mm, feuer-verzinkt. Nicht im
Lieferumfang enthalten. (ZL 816709)

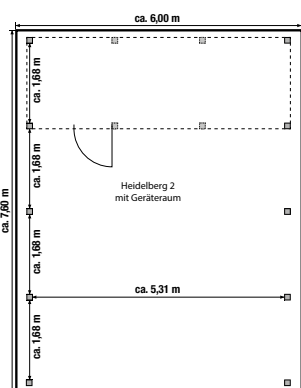
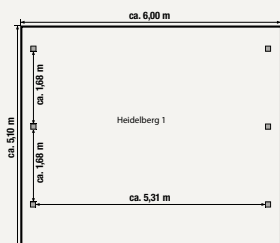
**Doppelcarport „Heidelberg Modern 2“** ☹

Fichte naturbelassen. Ca. B 600 x T 760 cm. Einfahrtshöhe
ca. 210 cm. 10 Leimholz-Pfosten (ca. 12 x 12 x 210 cm) und
Dacheindeckung aus Holz, Schneelast max. 125 kg pro m².
Ohne Bitumendachbahnen.
(ZL 882277)

ab **3.899.00****Wandelement für „Heidelberg Modern 2“** ☹

Ca. B 170 x H 200 cm.
(ZL 882279)

239.00**Geräteraum für „Heidelberg Modern 2“** ☹

Ca. B 556 x T 193 cm.
(ZL 882278)

1.999.00

Statisch erforderliche H-Pfostenanker, besonders schwer,
121/8/800 mm, feuer-verzinkt. Nicht im Lieferumfang
enthalten. (ZL 816709)

☹ Lieferzeit auf Anfrage



Einzelcarport „Erding“ Douglasie ☹

Aus Douglasien-Holz naturbelassen. Einfahrtshöhe ca. 218 cm.
Mit Leimholz-Pfosten (ca. 11,5 x 11,5 x 210 cm).

Statisch erforderliche H-Pfostenanker, besonders schwer, 116/8/800 mm,
feuerverzinkt. Nicht im Lieferumfang enthalten. (ZL 816510)

„Erding 1“, PVC-Dacheindeckung

Ca. B 338 x T 572 cm. Mit 8 Leimholz-Pfosten,
Dacheindeckung aus PVC, Schneelast: max. 105 kg pro m².
(ZL 882181)

ab **1.999.00**

„Erding 1“, Alu-Dacheindeckung

Ca. B 338 x T 572 cm. Mit 8 Leimholz-Pfosten,
Schneelast: max. 105 kg pro m². (ZL 882182)

ab **2.299.00**

„Erding 2“, Alu-Dacheindeckung

Ca. B 338 x T 762 cm. Mit 10 Leimholz-Pfosten,
Schneelast: max. 105 kg pro m². (ZL 882183)

ab **2.799.00**

„Erding 3“, Alu-Dacheindeckung (o. Abb.)

Ca. B 338 x T 572 cm. Mit 8 Leimholz-Pfosten,
Schneelast: max. 200 kg pro m². (ZL 882184)

ab **2.399.00**

„Erding 4“, Alu-Dacheindeckung (o. Abb.)

Ca. B 338 x T 762 cm. Mit 10 Leimholz-Pfosten,
Schneelast: max. 200 kg pro m². (ZL 882185)

ab **2.899.00**

Geräteraum für „Erding 2 oder 4“

Aus Douglasien-Holz naturbelassen, ca. B 294 x T 173 cm,
mit Tür und Lichtband aus bruchsicherem Acrylglas. Bausatz,
mit Bodendeckelschalung. (ZL 882186)

ab **1.599.00**

Bausätze für den individuellen Ausbau (o. Abb.)

Aus Douglasien-Holz naturbelassen, mit Bodendeckelschalung.

Seitenwand-Bausatz für Carport „Erding 1 - 4“ ☹

Ca. B 130 x H 190 cm. (ZL 882032)

259.00

Seitenwand-Bausatz für Carport „Erding 1 - 4“ ☹

Ca. B 150 x H 190 cm. (ZL 882029)

259.00

Seiten- oder Rückwand-Bausatz

für Carport „Erding 2 + 4“ ☹
Ca. B 168 x H 190 cm. (ZL 882033)

289.00

Pfosten ☹

Mit Wechsel für Rückwand. (ZL 882034)

Stk. **135.00**

Leimholzbogen ☹

Ca. 8,5 x 12 cm. (ZL 882024)

Stk. **289.00**

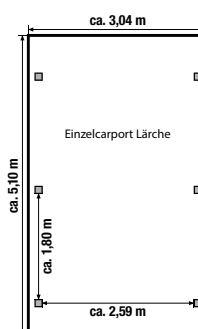
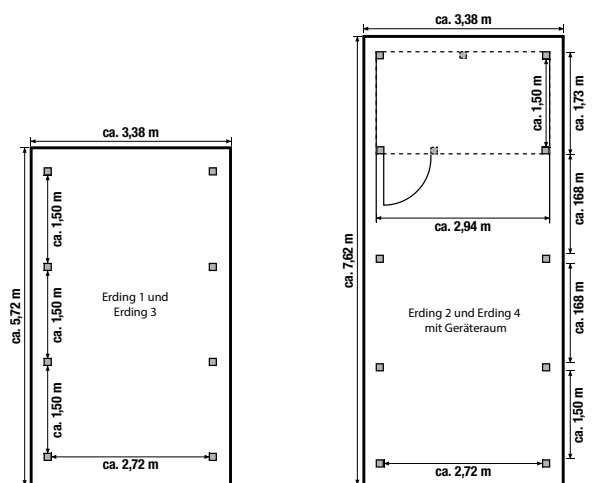

Einzelcarport „Lärche“

Lärche, ca. B 304 x T 510 cm, Einfahrtshöhe
ca. 207 - 213 cm, mit 6 Pfosten (ca. 9 x 9 cm).
Dacheindeckung PVC-Trapezplatten klar (ohne Abb.),
Schneelast max. 85 kg pro m². Ohne Dachpappe.
(ZL 882228)

ab **669.00**

Statisch erforderliche H-Pfostenanker, besonders schwer,
91/8/800 mm, feuerverzinkt. Nicht im Lieferumfang
enthalten. (ZL 882229)



„Stuttgart 2“ mit Geräteraum

Doppelcarport „Stuttgart“ Douglasie

Aus Douglasien-Holz naturbelassen. Einfahrtshöhe ca. 218 cm.
Dacheindeckung aus Aluminium, blank.

Statisch erforderliche H-Pfostenanker, besonders schwer, 116/8/800 mm,
feuerverzinkt. Nicht im Lieferumfang enthalten. (ZL 816510)

„Stuttgart 1“

Ca. B 604 x L 510 cm. Mit 6 Leimholz-Pfosten (ca. 11,5 x 11,5 x 210 cm)
und 2 Leimholzbögen. Schneelast: max. 105 kg pro m².
(ZL 882028)

ab **3.499.00****„Stuttgart 2“**

Ca. B 604 x L 760 cm. Mit 8 Leimholz-Pfosten (ca. 11,5 x 11,5 x 210 cm)
und 2 Leimholzbögen. Schneelast: max. 105 kg pro m².
(ZL 882062)

ab **4.799.00****„Stuttgart 3“ (o. Abb.) ☹**

Ca. B 604 x L 510 cm. Mit 8 Leimholz-Pfosten
(ca. 11,5 x 11,5 x 210 cm). Schneelast: max. 200 kg pro m².
(ZL 882152)

ab **3.999.00****„Stuttgart 4“ (o. Abb.) ☹**

Ca. B 604 x L 760 cm. Mit 10 Leimholz-Pfosten
(ca. 11,5 x 11,5 x 210 cm). Schneelast: max. 200 kg pro m².
(ZL 882153)

ab **5.699.00****Geräteraum für „Stuttgart 2 oder 4“**

Aus Douglasien-Holz naturbelassen, mit Bodendeckelschalung.
Ca. B 551 x T 173 cm. Mit Tür und Lichtband aus Acrylglas. Bausatz.
(ZL 882063)

ab **2.499.00****Bausätze für den individuellen Ausbau (o. Abb.)**

Aus Douglasien-Holz naturbelassen, mit Bodendeckelschalung.

Seitenwand-Bausatz für Carport „Stuttgart 1 + 3“ ☹

Ca. B 130 x H 190 cm. (ZL 882032)

259.00**Seitenwand-Bausatz für Carport „Stuttgart 2 + 4“ ☹**

Ca. B 150 x H 190 cm. (ZL 882029)

259.00**Seiten- oder Rückwand-Bausatz****für Carport „Stuttgart 1 - 4“ ☹**

Ca. B 168 x H 190 cm. (ZL 882033)

289.00**Pfosten ☹**

Mit Wechsel für Rückwand. (ZL 882034)

Stk. **135.00****Leimholzbogen ☹**

Ca. 8,5 x 12 cm. (ZL 882024)

Stk. **289.00**

☹ Lieferzeit auf Anfrage



„Stuttgart 1“

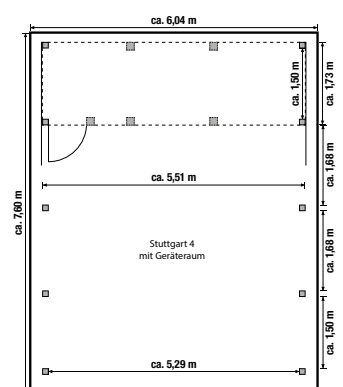
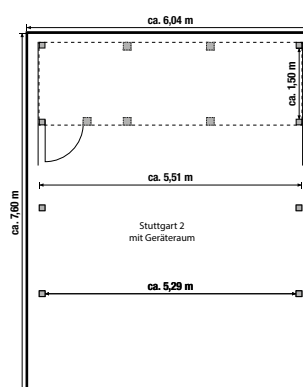
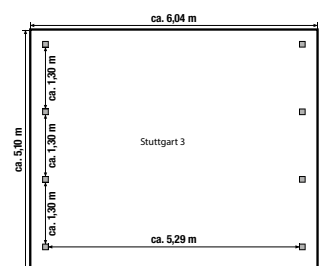
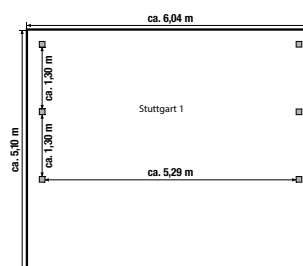

System-Carport „Variant“

Vollholz druckimprägniert KD+ braun, 6 x 7 m, Flachdach Alu-Trapez mit Antitropfschutz, ohne H-Pfostenanker, Schneelast bis 150 kg pro qm.
(Art.-Nr. 12670GA)

4.645.00

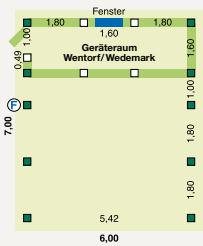

Zusätze:

Umlaufende Blendenabdeckung **450.00**

Geräteraum Wedemark 3 x 2 m **3.330.00**

H-Pfostenanker 111 x 800 mm kompl. (10 Sätze) **403.00**



System-Carport „Q4“

Leimholz Tragwerk bauseits transparent lasiert, 6 x 6 m, Flachdach Alu-Trapez mit Antitropfschutz, ohne H-Pfostenanker, Schneelast bis 150 kg pro qm.
(Art.-Nr. 122660LG)

7.365.00

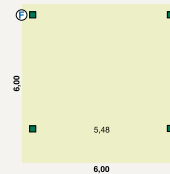

Zusätze:

verdeckte Blendenbefestigung **415.00**

H-Pfostenanker 141 x 1000 mm kompl. (4 Sätze) **490.00**

Wohnmobilcarport „Variant“

Vollholz druckimprägniert KD+ braun, 4 x 9 m, Leimholzpfosten 14 x 14 cm und 3,50 m Länge mit Kopfbändern, Flachdach Alu-Trapez mit Antitropfschutz, ohne H-Pfostenanker, Schneelast bis 150 kg pro qm.

8.380.00

Zusätze:

Seitenverkleidung (Abb.) kompl. (Ergänzungspaket, Material) **3.170.00**

Umlaufende Alu Blendenabdeckung **450.00**

H-Pfostenanker 141 x 1000 mm kompl. (11 Sätze) **1.470.00**



Online Carport-Planung unter scheerer.de



Ein eigener Garten zum Toben und Spielen ist ein Geschenk, über das wir jeden Tag glücklich sind. Einfach raus und sofort losspielen. Wir haben robuste Spielgeräte aus qualitativ sehr gutem Holz und einer sicheren Konstruktion gewählt, die sollen schließlich halten, bis die Kinder groß sind. Mit der Aufbauanleitung war die Montage gut zu schaffen.

Zum Toben haben wir Schaukeln und eine Rutsche, der Sandkasten ist aber auch beliebt bei Wind und Wetter. In einer gemeinsamen Aktion haben wir das Holz letzten Sommer mit bunter Holzschutzfarbe gestrichen, so hält es länger und ist vor Witterungseinflüssen besser geschützt.

Sandkasten „Phil“

Kiefer/Fichte, kesseldruckimprägniert,
Bausatz, ca. 140 x 140 cm, 20 mm starke
Bretter, inkl. Holzabdeckung.
(ZL 883385)

89.95

Bedarf Spielsand (2/3 Füllung):
16 Säcke à 25 kg.



Sandkasten „Nils“

Kiefer/Fichte, kesseldruckimprägniert,
Bausatz, ca. 160 x 160 cm, ca. 30 mm
starke Bretter, ohne Holzabdeckung.
(ZL 883386)

99.95

Passende Holzabdeckung

Ca. 132 x 132 cm.
(ZL 883387)

54.95

Bedarf Spielsand (2/3 Füllung):
26 Säcke à 25 kg.



Rundholzsandkasten

Kiefer/Fichte, kesseldruckimprägniert,
Bausatz, ca. 160 x 160 cm, 31 cm hoch,
ca. 8 cm starke Rund- und Halbrund-
palisaden. Ohne Holzabdeckung.
(ZL 883419)

159.00

Passende Holzabdeckung

Ca. 132 x 132 cm.
(ZL 883420)

69.95

Bedarf Spielsand (2/3 Füllung):
26 Säcke à 25 kg.





Kantholz

Kantholz-Doppelschaukel

Kiefer/Fichte, kesseldruckimprägniert, Bausatz, Aufbau-
maße ca. B 300 x T 190 cm, H 220 cm, 9 x 9 cm
Kantholz-Standpfosten und -Schaukelbalken. Inkl. 2
Schaukelbrettern.
(ZL 883368)

189.00

Die abgebildeten Spielgeräte sind: „Geeignet für Kinder im
Alter von 3 - 14 Jahren.“ (Ausnahme Rutschen: 3 - 10 Jahre).
„Nur für den privaten Hausgebrauch im Freien bestimmt.“



Rundholz

Kinderspielanlage „Arno“

Kiefer/Fichte, kesseldruckimprägniert, Bausatz, Aufbau-
maße ca. B 425 x T 190 cm, H 220 cm. Podesthöhe
ca. 145 cm. Mit 10 cm Rundholz-Standpfosten und
Schaukelbalken. Inkl. 2 Schaukelbrettern, Strickleiter
und Leitern.
(ZL 883408)

(Ohne Rutsche) **199.00**

Wellenrutsche

Kunststoff, Blau, ca. 265 cm lang.
(ZL 883410)

119.00



Matschküche

Kiefer/Fichte, Bausatz, farbig
lasiert, Grau, inkl. Edelstahltopf
(ohne Spielzeug).
Ca. B 119 x H 85/50 x T 44 cm.
(ZL 883461)



139.00



Kantholz

Rundholz

Kinderspielanlage „Enija“

Kiefer/Fichte, kesseldruckimprägniert, Bausatz, Aufbaumaße ca. B 350 x T 200 cm, H 300 cm, Podesthöhe ca. 145 cm, mit 7 x 7 cm Kantholz-Standpfosten und Rundholz-Schaukelbalken, inkl. Doppelschaukel, Leiter und Sandkasten. (ZL 883452)

(Ohne Rutsche) 449.00**Wellenrutsche**

Kunststoff, Blau, ca. 265 cm lang. (ZL 883410)

119.00

Die abgebildeten Spielgeräte sind: „Geeignet für Kinder im Alter von 3 - 14 Jahren.“ (Ausnahme Rutschen: 3 - 10 Jahre). „Nur für den privaten Hausgebrauch im Freien bestimmt.“



Foto: iStock/E+/imgorthand

Kinderspielanlage „Stabil“

Kiefer/Fichte, kesseldruckimprägniert, Bausatz, Aufbaumaße ca. B 470 x T 180 cm, H 235 cm, Podesthöhe ca. 145 cm. Besonders stabile Ausführung mit 12 cm Rundholz-Standpfosten und 14 cm Schaukelbalken. Inkl. 2 Schaukelbrettern, Strickleiter und Leiter. (ZL 883175)

(Ohne Rutsche) 399.00**Wellenrutsche**

Kunststoff, Blau, ca. 265 cm lang. (ZL 883410)

119.00

Rundholz

Kinderspielanlage Lärche

Lärche naturbelassen, Bausatz. Aufbaumaße ca. B 362 x T 190, H 220 cm, Podesthöhe ca. 143 cm. Mit 8 x 8 cm Kantholz-Standpfosten und -Schaubalken, inkl. Doppelschaukel und Leiter. (ZL 883460)

(Ohne Rutsche) **349.00**

Wellenrutsche

Kunststoff, Blau, ca. 265 cm lang. (ZL 883410)

119.00



Kantholz

**Stelzenhaus „Jörg“**

Kiefer/Fichte, kesseldruckimprägniert, Bausatz, Spielhaus auf 4 Pfosten, ca. 7 x 7 cm stark. Sockelmaß Haus ca. B 120 x T 120 cm, plus Terrasse ca. 70 cm. Maß komplett inkl. Dachüberstand ca. B 145 x T 190 x H 285 cm. Podesthöhe ca. 125 cm. Inkl. Leiter. Ohne Dachpappe. (ZL 883370)

(Ohne Rutsche) ab **399.00**

Wellenrutsche

Kunststoff, Blau, ca. 220 cm lang. (ZL 883451)

99.95

Kinderspielhaus „Nick“

Fichte naturbelassen, Bausatz, Sockelmaß komplett ca. B 180 x T 180 x H 170 cm, inkl. Fußboden und Sprossenfenster. Ohne Dachpappe. (ZL 883215)

ab **649.00**



Die abgebildeten Spielgeräte sind: „Geeignet für Kinder im Alter von 3 - 14 Jahren.“ (Ausnahme Rutschen: 3 - 10 Jahre). „Nur für den privaten Hausgebrauch im Freien bestimmt.“



Stelzenhaus „Achim“

Fichte naturbelassen, Bausatz, Spielhaus auf 4 Pfosten, ca. 7 x 7 cm stark. Sockelmaß/Aufbauhöhe Haus ca. B 180 x T 190 x H 287 cm, Podesthöhe ca. 125 cm. Mit Leiter, Tür und Sprossenfenstern. Ohne Dachpappe. (ZL 883203)

(Ohne Rutsche) ab **799.00**

Wellenrutsche (o. Abb.)

Kunststoff, Blau, ca. 220 cm lang. (ZL 883451)

99.95

NEU

Schaukelanbau für Stelzenhaus „Achim“ (o. Abb.)

ca. 241 x 208 x 215 cm. (ZL 883523)

219.00



Stelzenhaus „Zirkuswagen“

Fichte naturbelassen, Bausatz, Spielhaus auf 6 Pfosten, ca. 7 x 7 cm stark, Sockelmaß Haus ca. B 180 x T 270 cm, H 225 cm. Podesthöhe ca. 70 cm, mit Tür, Leiter und Sprossenfenster. Ohne Dachpappe. (ZL 883388)

ab **1.149.00**

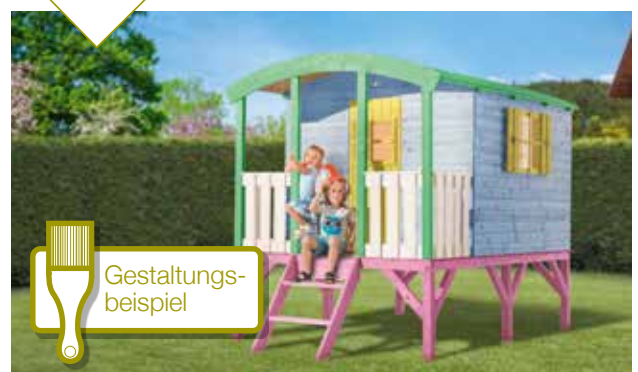

Gestaltungs-
beispiel

”

Im Garten zu arbeiten und ihn im Laufe der Jahreszeiten wachsen zu sehen, ist mein großes Hobby und Glück. Im Laufe der Jahre habe ich viele Inspirationen umgesetzt und mein Garten hat sich sehr verändert. Ich habe ein Hochbeet für Kräuter und Gemüse gebaut, einen Rosenbogen gesetzt und einen Außensitzplatz neben dem Gartenhaus angelegt und ebenso meine Dachterrasse mit Pflanzkästen und Paletten-Möbeln verschönert.

Viele Ideen sind mir beim Durchblättern dieses Katalogs gekommen, weil er einfach eine Riesenauswahl an Gartenzubehör und -dekorationen bietet. Damit ist es ganz leicht, seinen Garten zu gestalten.

“



**Rankgitter**

Kiefer/Fichte,
kesseldruckimprägniert,
Ca. B 60 x H 180 cm.
(ZL 885256)

13.99**Rosenspalier**

Kiefer/Fichte,
kesseldruckimprägniert,
Ca. B 40/80 cm x
H 180 cm.
(ZL 885257)

13.99**Rosenarkade „Aktion“**

Kiefer/Fichte, kesseldruckimprägniert, Bausatz, Durchgangs-
breite ca. 110 cm, Tiefe ca. 54/80 cm, Aufbauhöhe ca. 210 cm.
(ZL 884849)

89.95**Rosenarkade „Julia“**

Kiefer/Fichte, farbig lasiert, Bausatz, Durchgangsbreite
ca. 114 cm, Tiefe ca. 47 cm, Aufbauhöhe ca. 214 cm.
(ZL 884797)

129.00

Blumenkasten „Toscana“

Kiefer/Fichte, kesseldruckimprägniert, pinienfarbig lasiert oder 2-fach lasiert, Grau. Mit stabiler Folie ausgeschlagen, ca. 35 cm hoch.



1	Quadratisch	ca. 40 x 40 cm	kesseldruckimprägniert pinienfarbig lasiert 2-fach lasiert, Grau	(ZL 885259) (ZL 885269) (ZL 885473)	59.95 69.95 79.95
2	6-eckig	ca. 50 x 50 cm	kesseldruckimprägniert pinienfarbig lasiert 2-fach lasiert, Grau	(ZL 885262) (ZL 885273) (ZL 885475)	69.95 79.95 79.95
3	Rechteckig	ca. 90 x 40 cm	kesseldruckimprägniert pinienfarbig lasiert 2-fach lasiert, Grau	(ZL 885260) (ZL 885270) (ZL 885474)	89.95 99.95 99.95
4	Rechteckig	ca. 120 x 40 cm	kesseldruckimprägniert	(ZL 885261)	99.95



Blumenkästen „Toscana“, kesseldruckimprägniert



Blumenkästen „Toscana“, 2-fach lasiert, Grau



Blumenkästen „Toscana“, pinienfarbig lasiert



Blumenkasten „stapelbar“

Lärche naturbelassen, stapelbar, ca. 39 cm hoch. Ohne Einsatz und Boden.



1	1-fach	ca. 38 x 38 cm	(ZL 885403)	79.95
2	2-fach	ca. 69 x 38 cm	(ZL 885404)	84.95
3	3-fach	ca. 101 x 38 cm	(ZL 885405)	99.95
4	4-fach	ca. 134 x 38 cm	(ZL 885406)	119.00

Passender Pflanzkasteneinsatz

Kunststoff, Anthrazit, ca. 32 x 32 x 26 cm. (Pro Blumenkasten werden jeweils 1, 2, 3 oder 4 Pflanzkasteneinsätze benötigt.) (18 ZL 885349)



je **6.95**

Tipp

Wir empfehlen, bei übereinandergestapelten Kästen, die Blumenkästen zusätzlich mit 30 x 30 cm Terrassenplatten innen zu beschweren und falls notwendig, mit Metallwinkeln am festen Untergrund zu fixieren.

Blumenkasten mit Rankgitter gerade

Kiefer/Fichte, kesseldruckimprägniert, pinienfarbig lasiert oder 2-fach lasiert, Grau.
Bausatz, ca. B 120 x T 40 x H 170 cm. Inkl. Folie.

Blumenkasten mit Rankgitter gerade

kesseldruckimprägniert (ZL 885166)	89.95
pinienfarbig lasiert (ZL 885189)	99.95
2-fach lasiert, Grau (ZL 885468)	109.00



Blumenkasten mit Rankgitter gerade, pinienfarbig lasiert



Blumenkasten mit Rankgitter gerade, kesseldruckimprägniert



Blumenkasten mit Rankgitter gerade, 2-fach lasiert, Grau

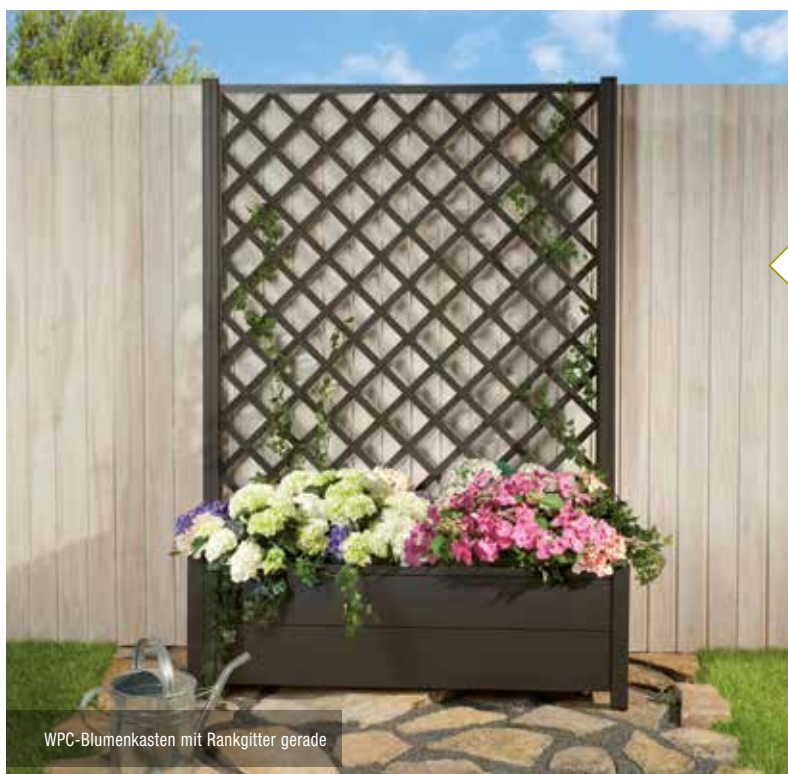

WPC-Blumenkasten mit Rankgitter gerade

WPC-Blumenkasten mit Rankgitter gerade

WPC Anthrazit, Aluminium pulverbeschichtet, Anthrazit, ca. B 120 x T 40 x H 170 cm, Bausatz, Vorder- und Rückseite vormontiert, Metall-Bodenstäbe, ohne Einsätze. (ZL 885476)

299.00**Passender Pflanzkasteneinsatz**

Ca. B 55 x T 33 x H 32 cm (pro WPC-Blumenkasten werden jeweils 2 Pflanzkasteneinsätze benötigt). (ZL 885399)

je **24.95**

Info

Ein Hochbeet richtig anlegen

(Angaben für 80-cm-Hochbeete, andere Höhen bitte im Verhältnis anpassen)

Wählen Sie möglichst einen sonnigen, warmen und windgeschützten Standort, am besten auf unversiegeltem Boden, damit keine Staunässe entsteht und nützliche Bodenlebewesen ins Hochbeet einziehen können. Bei Standorten auf Balkonen empfehlen wir das Hochbeet auf Beinen mit Pflanzkasteneinsätzen.

Nach der Platzwahl den Boden ca. 25 cm tief ausschachten und ggf. ein Mausgitter (nicht im Standard-Lieferumfang enthalten) anbringen. Drainage-Schicht aus Ästen, Erde und/oder Rindenmulch in die Grube füllen und verdichten, „on top“ ein Gärtnervlies. Das montierte Hochbeet setzen Sie auf den Rand der Grube über die verdichtete Drainage-Schicht. Danach folgt eine ca. 25-cm-Zwischenschicht aus Rasenschnitt, Laub, Gartenabfällen und/oder den Grasboden vom Ausstechen. Die 3. Schicht besteht aus 25 cm unreifem, grobem Kompost, Stroh und/oder Laub und sorgt durch Verrottung für zusätzliche Wärmebildung. Den Abschluss bildet eine ca. 25 cm dicke Humusschicht, am besten gesiebter Feinkompost und Mutterboden im Verhältnis 1:1. Sie sollten einige Tage mehrmals gut wässern, damit sich die Schichten setzen und Sie vor der Pflanzung ggf. die Deckschicht auffüllen können.

Viel Freude mit Ihrem Hochbeet!



1. Äste, Erde und/oder Rindenmulch, ca. 25 cm unter dem Hochbeet
2. Mausgitter
3. Gärtnervlies
4. ca. 25 cm Zwischenschicht aus Rasenschnitt, Laub, Gartenabfälle und/oder ausgestochener Grasboden, ca. 25 cm
5. unreifer, grober Kompost, Stroh und/oder Laub, ca. 25 cm
6. Humusschicht, ca. 25 cm, aus gesiebt Feinkompost und Mutterboden (1:1)



Hochbeet

Lärche naturbelassen, Bausatz, inkl. Pflanzfolie für die Seitenwände, ohne Boden.

Ca. B 125 x T 45 x H 80 cm
(6 ZL 885386)

129.00

Ca. B 125 x T 85 x H 80 cm
(passender Frühbeetaufsatz erhältlich)
(6 ZL 885276)

159.00



NEU



Passend zu Hochbeet Lärche mit 85 cm Tiefe

Frühbeetaufsatz

Lärche naturbelassen, Bausatz, mit 3-fach feststellbaren Fenstern. Ca. B 119 x T 80 x H 30 cm
(ZL 885525)

99.95

**Hochbeet**

Bausatz, Kiefer/Fichte, kesseldruckimprägniert, Braun, Dielen ca. 20 x 120 mm, inkl. Pflanzfolie für die Seitenwände, ohne Boden.



Ca. B 305 x
T 103 x H 87 cm
(ZL 885479)

289.00**Hochbeet**

Kiefer/Fichte, kesseldruckimprägniert, im Farbton Teakbraun, Bausatz aus Halbrundriegeln, inkl. Pflanzfolie für die Seitenwände, ohne Boden.

Ca. B 180 x T 80 x H 80 cm
(ZL 885407)

149.00

Ca. B 240 x T 80 x H 80 cm
(ZL 885456)

229.00**Hochbeet**

Kiefer/Fichte, Bausatz, Grau lasiert, aus Rhombusleisten, ca. 20 x 70 mm, inkl. Pflanzfolie für die Seitenwände, ohne Boden.



Ca. B 120 x H 80 x T 80 cm
(ZL 885477)

159.00

Ca. B 180 x H 80 x T 80 cm
(ZL 885478)

199.00

Pflanzkasten-System DaVinci®

Gestalten Sie das flexible Pflanzkasten-System DaVinci® frei nach Ihren Wünschen. Vom Pflanzbeet mit Höhenabstufungen über Sichtschutz bis hin zur Terrassenabgrenzung. Sichtschutz und Rankgitter können nach Belieben platziert werden. Erhältlich in verschiedenen Längen, Höhen und Kombinationen. Höhen: MINI 45 cm, MIDI 61 cm, MAXI 77 cm. Pflanzeinsatz optional erhältlich.

z. B. Version 2
Terrassenabgrenzung mit Sichtschutz:
1,5 m MAXI mit Sichtschutz,
1 x 1 m Ecke mit Rankgitter an einer Seite,
0,5 m MIDI, 0,5 m MINI

2.429.00



Mittels 3D-Konfigurator lässt sich Ihr Pflanzkasten-System DaVinci® mit wenigen Klicks visualisieren.



NEU

Pflanzkasten-System DaVinci®, Version 2 in Quarzgrau-Metallic

Pflanzbeet Belvedere®

Das Pflanzbeet Belvedere® besticht durch sein stilvolles Aussehen und ist der neue Blickfang für Terrasse wie auch Balkon. Der praktische Zwischenboden wird in die Zweite Sicke von oben aufgelegt (Füllhöhe bis max. 22 cm). Verfügbar in 7 Größen und 3 Höhen (MINI 45 cm, MIDI 61 cm, MAXI 77 cm), sowie in den Farben Silber-Metallic, Quarzgrau-Metallic und Dunklegrau-Metallic.

z. B. 200 MINI (B 201 x T 53 x H 45 cm) **459.00**

z. B. 150 MIDI (B 152 x T 53 x H 61 cm) **499.00**

z. B. 100 MAXI (B 102 x T 53 x H 77 cm) **459.00**



NEU

Pflanzbeet Belvedere®, 100 MAXI in Quarzgrau-Metallic



Zwischenboden



HochBeet Gr. 2 x 1 in Silber-Metallic

Schneckenschutz als Zubehör erhältlich

HochBeet

Perfektes Komplett-Hochbeet für Jahrzehnte. Stabile Konstruktion aus feuerverzinktem, polyamid-einbrennlackiertem Stahlblech. Dank Stecksystem in weniger als 10 Minuten aufzubauen. Kein zusätzlicher Feuchtigkeitsschutz (Noppenbahn) notwendig, inkl. Nagerschutz aus Glasfasergewebe. Verfügbar in 9 Größen und in den Farben Silber-Metallic, Quarzgrau-Metallic, Dunkelgrau-Metallic. Frühbeet-Aufsatz, Zwischenboden und Schneckenschutz optional erhältlich.

z. B. Größe 2 x 1

599.00

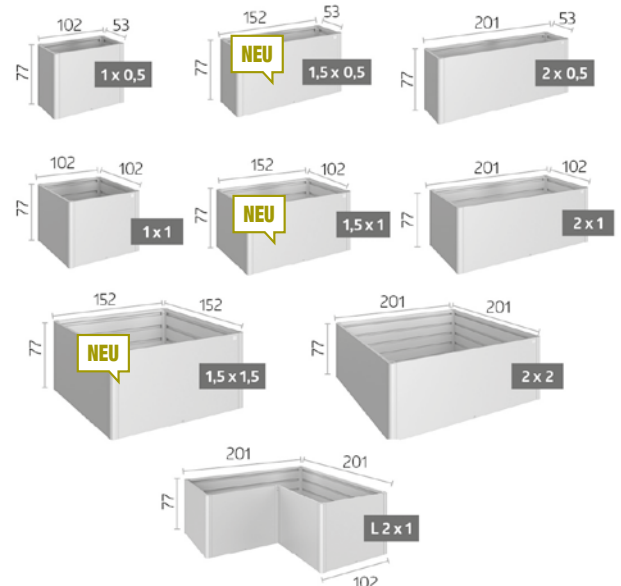

Jetzt Palettenmöbel selber machen

Eine Auswahl von 13 Bauanleitungen mit Materialliste und Werkzeugbedarf sind online verfügbar. Einfach den QR-Code scannen, downloaden, Material einkaufen und loslegen. Von Sitzgelegenheiten, Tischen, Tresen, Beiwagen bis Pflanzgelegenheiten sind Montageanleitungen für Sie verfügbar.

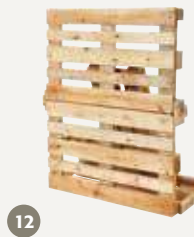

Paletten für den Möbelbau

Natur, Anthrazit oder farbig lasiert, Weiß. Sägerau, für innen und außen geeignet. EPAL-gestempelt. Ohne Auflagen und Dekoration.

Palette

ca. B 120 x T 80 x H 14 cm

Natur	(ZL 883454)	29.95
Anthrazit	(ZL 883455)	39.95
Weiß	(ZL 883456)	39.95



Lounge mit Ecktisch, Paletten Natur



QR-Code scannen, gewünschte Anleitung raussuchen und einfach loslegen.

- 1 Stabile Bank mit Rollen
- 2 Lounge mit Rollen
- 3 Beachbank
- 4 Lounge mit Ecktisch
- 5 Einfache Bank mit Tisch
- 6 Doppelliege mit Tisch
- 7 Outdoortresen

- 8 Beiwagen
- 9 Grilltisch
- 10 Bar
- 11 Anzuchtisch
- 12 Vertikalregal
- 13 Pflanzenregal



Bank „Rustikal“

Kiefer/Fichte, kesseldruckimprägniert, Bausatz. Ca. 150 cm breit, Gestell ca. 35 mm stark, Sitzfläche ca. 30 mm stark. Passend zur Sitzgruppe „Rustikal“.
(ZL 883212)

139.00



Sitzgruppe „Rustikal“

Kiefer/Fichte, kesseldruckimprägniert, bestehend aus: Bank ca. 150 cm breit, Tisch ca. L 130 x B 80 cm und 2 Stühlen. Gestell ca. 35 mm stark, Sitzfläche ca. 30 mm stark.
(ZL 883172)

Set **399.00**



Allzweckunterstand

Kiefer/Fichte, kesseldruckimprägniert. Bausatz, ca. B 204 x T 204 x H 210 cm. Pfosten ca. 7 x 7 cm. Inkl. PVC-Dacheindeckung.
(ZL 882154)

189.00



Kaminholzdach

Kiefer/Fichte, kesseldruckimprägniert. Bausatz aus Dach, Fußboden und 2 Seitenteilen. Ca. B 188 x T 69 x H 183 cm. Inkl. Dachpappe.
(11 ZL 885161)

99.95

Mülltonnenabtrennung

Kiefer/Fichte, kesseldruckimprägniert, Bausatz, für zwei 240-l-Tonnen, auch von oben zu öffnen. Ca. B 150 x T 90 x H 120 cm. Mit Rückwand.
(ZL 885274)

199.00



**Beetbegrenzung**

Kiefer/Fichte, kesseldruckimprägniert.
Ca. B 100 x H 20/35 cm / Ø 5 cm
(ZL 886131)

Element **4.29**

Foto: iStock/Getty Images Plus/Getty

**Beetrolli aus Halbpalisaden**

Kiefer/Fichte, kesseldruckimprägniert.
Rolle ca. L 250 x H 30 cm / Ø 6 cm
(ZL 886035)

Rolle **14.99**
Ifdm. 6.00**Palisaden**

Kiefer/Fichte, kesseldruckimprägniert. Rund gefräst, jeweils einseitig gefast und angespitzt. Ca. Ø 6 cm,

30 cm lang
(500 ZL 886011)

Stk. **1.29**

60 cm lang
(346 ZL 886012)

Stk. **2.29****Holzkomposter**

Kiefer/Fichte, Bausatz, imprägniert.
Ca. B 90 x T 90 x H 68 cm.
(25 ZL 885059)

24.95**Pflanzstab**

Kiefer/Fichte, kesseldruckimprägniert. Einseitig angespitzt, ca. 3,2 x 3,2 cm, ca. 150 cm lang.
(252 ZL 886139)

Stk. **2.79****Baumpfahl**

Kiefer/Fichte, kesseldruckimprägniert. Gleichmäßig rund gefräst und angespitzt.

Ca. 150 cm lang,
ca. Ø 4,6 cm.
(100 ZL 886120)

Stk. **3.99**

Ca. 200 cm lang,
ca. Ø 7 cm.
(100 ZL 886125)

Stk. **7.99**

Ca. 250 cm lang,
ca. Ø 7 cm.
(100 ZL 886130)

Stk. **9.99**



Schneller ins Internet:
Einfach den QR-Code abschnappen
und die Vielfalt von
Holz-Zentrum Theile erkunden!



Gute Ideen für Ihr Zuhause finden Sie zuerst bei uns!

Frischer Wind für Haus, Garten und Terrasse: Mit Produkten aus unserem großen Sortiment wird der Sommer doppelt schön. Verschaffen Sie sich einen Überblick – in unserer Ausstellung oder online unter www.holz-zentrum-theile.de.



Holz-Zentrum Theile GmbH 04910 Elsterwerda

An den Kanitzen 8-12
Tel.: (0 35 33) 48 25-0
Mail: info@holz-zentrum-theile.de

Öffnungszeiten:
Montag bis Freitag 8.00 bis 19.00 Uhr
Samstag 8.00 bis 14.00 Uhr

Holz-Zentrum Theile GmbH, Filiale Bernau 16321 Bernau

Schwanebecker Chaussee 105a
Tel.: (0 33 38) 70 77-0
Mail: info_bernau@holz-zentrum-theile.de

Öffnungszeiten:
Montag bis Freitag 7.00 bis 18.30 Uhr
Samstag 8.00 bis 14.00 Uhr

www.holz-zentrum-theile.de