



UrquellWasser[®]

Trinkwasser-
Aufbereitung

innovative 3-stufige Trinkwasser-Aufbereitung

**Kombination aus bewährter Technik und
modernster, dynamischer, quantenphysischer Energetisierung**

innovative und nachhaltige Technik

**Wasseroptimierung nach dem Vorbild der Natur
ohne Strom und ohne Zusatz von chemischen Substanzen**

Inhaltsverzeichnis:	Seite:
Funktionsweise/Merkmale	3 - 4
Kristallbild Urquellwasser/Strahlregler	5
Auftisch -System	6 - 7
Untertisch -System	6, 8 - 9
Filter für Unter-/Auftisch-System	10 - 11
Mobiler Trink-Wasserfilter	12 - 13
WOMO Befüll-/Einbaufilter	12 - 13
Trinkwasser Filterflasche	14 - 15
Kontakt	16



UrquellWasser[®]

Einfach besseres Wasser



Die natürliche Trinkwasseroptimierung
wohlschmeckend
weich
sauber
günstig
energetisiert



Wasseroptimierung nach dem Vorbild der Natur
innovative und nachhaltige Technik
wenig Aufwand beim Filterwechsel
sehr gutes Preis-/Leistungsverhältnis
ohne Strom und ohne Zusatz von chemischen
Substanzen



Innovatives 3-Stufiges System

1. Stufe: Verwirbeln und Umwandeln

Kalkumwandlung, natürliche Rotation, Quellwasserqualität und Keimreduzierung (natürliche Wasseroptimierung ohne Strom und ohne Zusatz von chemischen Substanzen, wartungsfrei)

Bionik: nach dem Vorbild der Natur

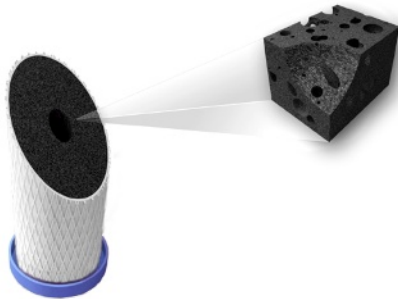

2. Stufe: Filterung

Entfernung von möglichen Schadstoffen, Medikamentenrückständen und Pestiziden ohne Druck, Chemie und sonstige Zusatzstoffe (Aktivkohlefilter in Deutschland hergestellt)

Bionik: nach dem Vorbild der Natur



3. Stufe: Energetische Wasser-Aufbereitung

Modernste, dynamische, quantenphysische Energetisierung

UrquellWasser[®]
Trinken - Reinigen - Stärken - Harmonisieren

Bionik: nach dem Vorbild der Natur

Wassertropfen wurden eingefroren und anschließend unter dem Mikroskop fotografiert
(**Energetische Signatur**)

links: Leitungswasser

rechts: Leitungswasser nach Verwirbelung mit
UrquellWasser Wirbeltechnologie und
UrquellWasser Energetisierung

Fotografiert von Ernst F. Braun November 2019 Probe 4543/4546

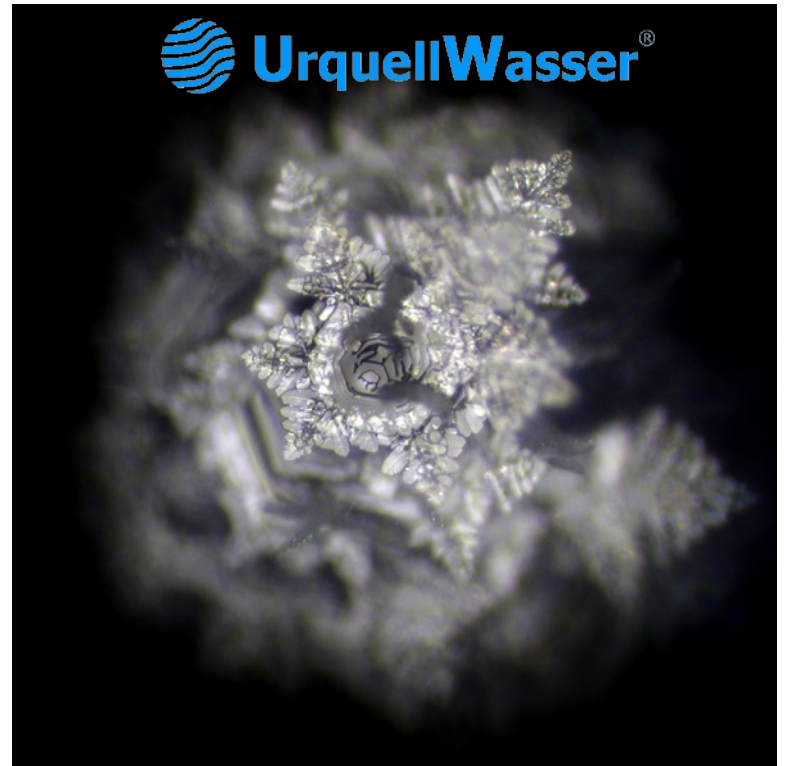
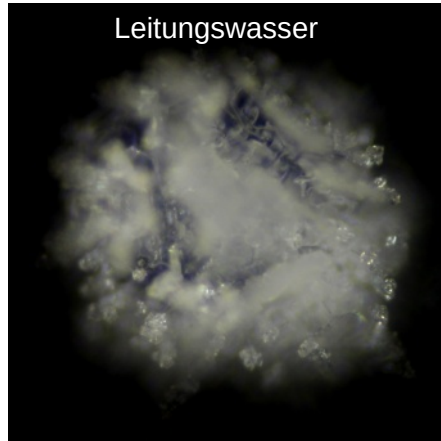

Vorteile von **UrquellWasser** raumlufffreien Strahlreglern:

Das Wasser nimmt keine ungewollten Stoffe, Gerüche und Energien aus der Raumluft auf.
Die weiche und natürliche Qualität von **UrquellWasser** bleibt dadurch erhalten.



Strahlregler
raumlufffrei



Strahlregler mit
Luftansaugung



**3 Wege Wasserhahn
Standard**

**Wasserhahn
Standard**



**Auftisch-Set
am vorhandenen Wasserhahn**

Auswahl Wasserhähne für Untertisch-System





Auftisch-System

1. Stufe, 2. Stufe und 3. Stufe

Bestehend aus:

 **UrquellWasser** Wirbler UWPM-22/28
Auftischgehäuse weiß mit Umschaltventil

raumlufffreier Strahlregler

 **UrquellWasser** Trinkwasserfilter-Patrone

Maße: (B)16 (T)12 (H)30 cm
Höhe des Auslaufs: 18 cm

Preis: 324,00 €



Auftisch-System
an vorhandenem Wasserhahn

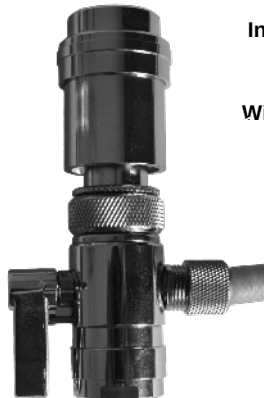

Innengewinde M22

Wirbler UWPM-22/28

Adapter

Umschaltventil
Stellung Filter

raumlufffreier
Strahlregler

Mit beiliegendem
Adapter auf
Außengewinde M24



Anschluss:

an Standard-Küchenarmatur mit Außengewinde (M22)
und mit beiliegendem Adapter für Innengewinde (M24)
Weitere Adapter siehe Tabelle „Adapter und Zubehör“

Maße Wirbler inkl. Umschaltventil: 9 cm, mit Adapter 10 cm

- nicht hinter einem drucklosen Boiler betreiben
- nicht an eine Brause-Armatur/-Auszugshahn anschließen
- nur mit Kaltwasser betreiben

UrquellWasser®
Untertisch-System
1.Stufe, 2.Stufe und 3.Stufe
 (ohne Wasserhahn)



Bestehend aus:
 UrquellWasser Wirbler UWPM-22/28
 Untertischgehäuse
 mit Schnellkupplungen und Montagezubehör
 UrquellWasser Trinkwasserfilter-Patrone

Untertisch-System
 (ohne Wasserhahn)
Preis: 450,00 €

extra Wasserhahn

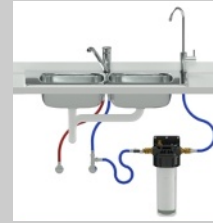

Auslaufhöhe: 228 (205)
 Auslauftiefe: 125
 Höhe max.: 290
 Arbeitsplatte max.: 35 (58)
 Bohrung Arbeitsplatte: 12 mm

Wasserhahn Standard
54,00 €

3-Wege-Wasserhahn

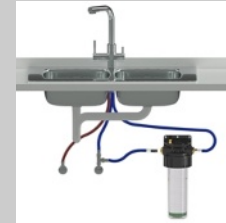

Auslaufhöhe: 299
 Auslauftiefe mittig: 190
 Höhe max.: 335
 Arbeitsplatte max.: 75
 Bohrung Arbeitsplatte: 35 mm

3-Wege-Wasserhahn
 Standard
396,00 €



Montage Untertisch-System



1. **UrquellWasser® Wirbler UWM-3/8** vor dem T-Stück montieren.
2. Anschluss 3-Wege Hahn
3. Alternativ: Anschluss extra Wasserhahn

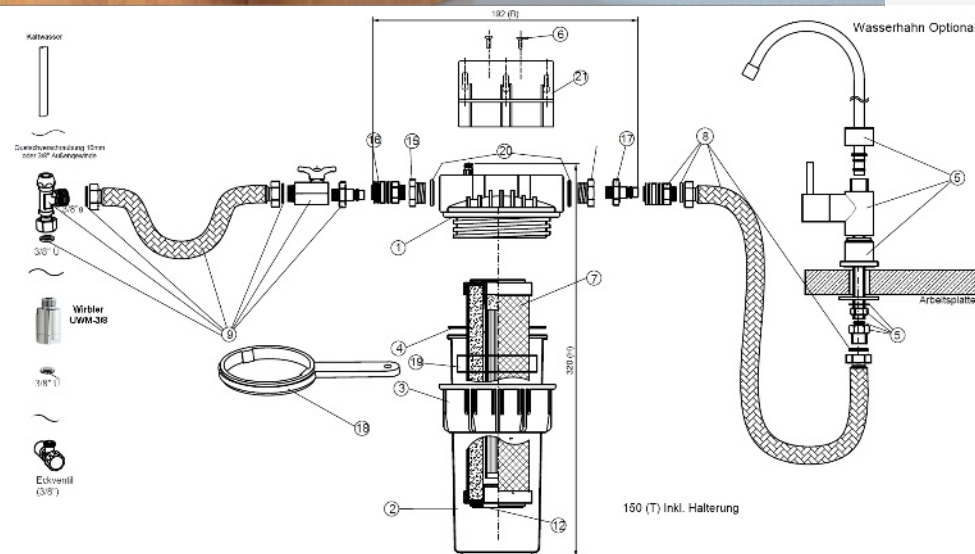

Maße:

150 (T) 192 (B) 320 (H) mm
inklusive Halterung



 **UrquellWasser**[®]

Trinkwasserfilter-Patrone für Auftisch- und Untertisch-System

ist eine **Kombination** aus:

1. Bewährter Filterung

- **gesinterte Aktivkohleblockfilter-Patrone** auf Kokosnussbasis zur Trinkwasserfiltration
- hohe Adsorptionskapazität zur sicheren Entnahme von gelösten Schadstoffen, Partikeln und Mikroorganismen
- er verbindet die bekannten adsorptiven Kräfte der gesinterten Aktivkohle (z. B. Pestizide) mit mechanischer Wasser-Filtration (z. B. Bakterien)
- hergestellt ohne Zusatzstoffe (z. B. Silber)
- permanente, externe Überwachung durch die Landesgewerbeanstalt (LGA) Bayern (TÜV Süd-Gruppe)

Porengröße: ca. 0,45 µ

Nutzungsdauer: 6 Monate (entsprechend der DIN 1988) ca. 10.000 Liter, oder früher, je nach Wasserqualität

Durchfluss: ca. 2 Liter pro Minute (abhängig vom Wasserdruck)

Temperatur: Einsatz nur bei Kaltwasser, vor Frost schützen

Einsatz: Für **UrquellWasser Auftisch- und Untertisch-Systeme.**
passt auch in alle gängigen 9 ¼“-Gehäuse

2. Modernster, dynamischer, quantenphysischer Energetisierung



 **UrquellWasser**[®]

Trinken

Reinigen

Stärken

Harmonisieren

 **UrquellWasser**[®]

Trinkwasserfilter-Patrone

Preis: 69,30 €

Trinkwasserfilter-Patrone

Schadstoffrückhaltung

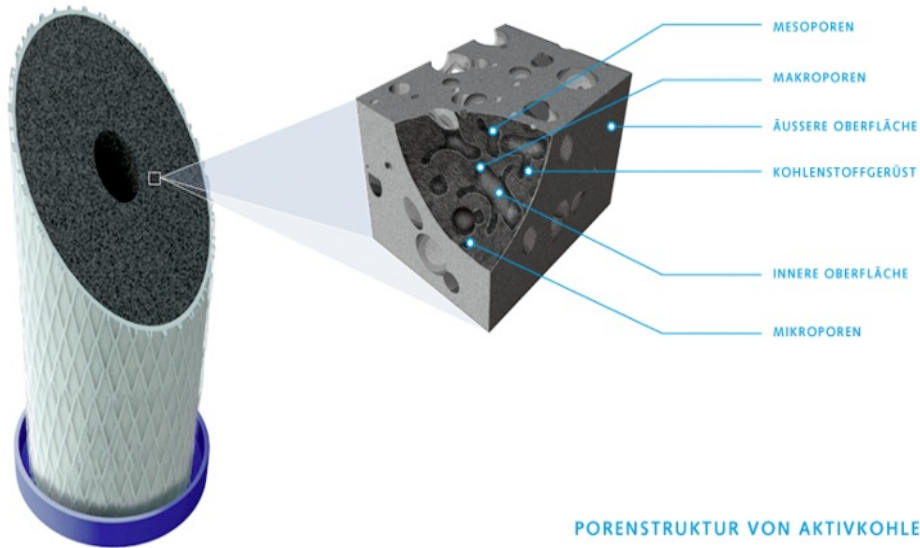

Gesinterter Aktivkohleblockfilter 0,45 µm Porengröße

Belastungen durch im Wasser gelöste Schadstoffe, Geruchs- und Geschmacksbeeinträchtigungen werden dauerhaft durch Adsorption entnommen. Die Porengröße von ca. 0,45 µm hält Partikel, Bakterien u. v. m. sicher zurück. Im Wasser gelöste Mineralien bleiben erhalten.

Für die Filter-Patrone wurde eine Vielzahl unabhängiger Gutachten erstellt.

Folgende Parameter sind nachgewiesen:

Parameter	Gutachter	Rückhaltung
Blei ¹ , Kupfer ¹	TÜV	> 90 %*
Bakterien ¹ , Mikroorganismen, Pilze/Hefen	GFT / Universität Bielefeld	> 99 %*
Chlor ¹ , Chloroform ¹ , Lindan ¹ , DDT ¹ , Atrazin ¹	tti Magdeburg GmbH / HS Magdeburg	
Medikamentenrückstände ¹ , Polare Pestizide ¹	Technische Universität Berlin	

- 1) Test mit Belastung über Nutzungsdauer von 6 Monaten
 - 2) Test* mit Belastung über Filterkapazität von 10.000 Litern
- *) Die genauen Rückhaltewerte und Testbedingungen sind in den Gutachten ersichtlich, die Sie gerne anfordern können.

Die Gutachten über die Leistungsfähigkeit und Hygiene wurden vom TÜV Berlin-Brandenburg bestätigt. Darüber hinaus erhielt die Filter-Patrone das LGA-Zertifikat für geprüfte Sicherheit nach deutschem Lebensmittelrecht.

Die Filter-Patronen werden umweltfreundlich aus vorwiegend nachwachsenden Rohstoffen hergestellt.

UrquellWasser® mobiler Trink-Wasserfilter:

Technische Daten: Maße: Länge: 26 cm, Breite: 12 cm, Höhe: 12 cm (ohne Anschlüsse)

Der UrquellWasser mobiler Trink-Wasserfilter ist eine Kombination aus:

1. Stufe: Verwirbeln und umwandeln
2. Stufe: Innovativer Filterung
3. Stufe: Modernster, dynamischer, quantenphysischer Energetisierung
Einfacher Filterwechsel durch Bajonettverschluss

UrquellWasser mobiler Trink-Wasserfilter MOBIL-Set

288,00 €

inkl. Transportbox (Länge: 33 cm, Breite: 21 cm, Höhe: 13 cm). Anschluss:

1 x Gardena kompatibler Schlauchanschluss (½" weiblich) mit 1 m Schlauch und 1 x 1 m Silikon Auslaufschlauch
Aufpreis: je 1 m zusätzliche Schlauchlänge **9,00 €**

UrquellWasser Adapterset:

45,00 €

Adaptiert **von:**

1" Außengewinde (Wasserhahn Garten), ¾" Außengewinde (Wasserhahn Garten, Waschmaschine)
½" Außengewinde (Wasserhahn Anschluss Duschschauch), ½" Innengewinde (Duschschauch),
M22 Außengewinde (Wasserhahn Küche/Waschbecken), M24 Innengewinde (Wasserhahn Küche/Waschbecken)
Wasserhahn ohne Gewinde von 11 mm bis 21,3 mm
auf: Gardena kompatibler Hahnanschluss (½" männlich)
inkl. Perlatorschlüssel und Transportsäckchen

UrquellWasser mobiler Trink-Wasserfilter WOMO Befüll-Set

288,00 €

inkl. Transportbox (Länge: 33 cm, Breite: 21 cm, Höhe: 13 cm)

2 x ½" männlich fest (Hahnanschluss Gardena kompatibel)

UrquellWasser Trinkwasser-Befüllschlauch

mit 1 m Schlauch und 2 x Gardena kompatiblen Schlauchanschlüssen (½" weiblich)

27,00 €

Aufpreis: je 1 Meter zusätzliche Schlauchlänge

9,00 €

UrquellWasser Trink-Wasserfilter WOMO Einbauvariante

243,00 €

Anschlussauswahl: (weitere auf Anfrage)

¼" (6,35 mm) oder ¾" (9,50 mm) Rohranschluss (John Guest kompatibel) oder
1/2" (12,7 mm), oder 3/8" (9,5 mm), oder 5/16" (8 mm) Schlauchanschluss oder 3/8" Außengewinde

4-stufiger Filter:

1. Energetischer Filter, 2. Membranfilter, 3. Aktivkohlefilter, 4. Modernste dynamische, quantenphysische Energetisierung

Filterleistung: Partikel-, Mikroorganismen- und Schadstoffrückhaltung

Einsatzbereich: kaltes Trinkwasser (kein Meer- oder Industrierwasser),

filtert auch bei niedrigem und schwankendem Wasserdruck (nicht hinter drucklosen Boilern einsetzen)

Durchfluss/min.: ca. 4 Liter (je nach Filterstandzeit, Wasserdruck und Wasserqualität)

Filterwechsel Intervall: ca. 3000 Liter (je nach Wasserqualität) und/oder nach max. 12 Monaten



MOBIL-Set



WOMO Befüll-Set



Transportbox



WOMO Einbauvariante



Ersatzfilter



UrquellWasser Adapterset



Trinkwasser-Befüllschlauch

UrquellWasser® Filterflasche

Für Outdoor, Reise, Freizeit, Notfallversorgung

Überall gefiltertes Wasser genießen.

Extrem leichter und praktischer Reisewasserfilter, bestehend aus einer hochwertigen BPA-freien Silikonwasserflasche, praktisches und kleines Packmaß.

Bestückbar mit einem Filter zur Partikel-, Mikroorganismen- und Schadstoffrückhaltung.

Die Flasche kann auf Reisen platzsparend zusammengefasst werden.

Füllen Sie die Flasche mit Wasser aus der Wasserleitung, einem Bach oder See.

Durch Zusammendrücken der Flasche gelangt das Wasser durch den Filter.

Saugen an der Flasche ist nicht notwendig.

Maße: 290x80 mm, zusammengerollt 130x130 mm, 200g



Silikonflasche blau, 1 Liter

(ohne Filter)

Preis: 36,00 €



SCHRITT 1 – FÜLLEN

Füllen Sie das zu filternde Wasser in die Flasche ein.



SCHRITT 2 – VERSCHLIESSEN

Setzen Sie den Filter durch leichten Druck in den Filterkopf ein. Verschließen Sie die Flasche.



SCHRITT 3 – TRINKEN

Genießen Sie das gefilterte und reine Wasser direkt aus der Filterflasche - weltweit.



Platzsparend zusammengerollt. Das weiche BPA-freie Silikon wird bequem zusammengerollt und passt so in jede Tasche. 14



UrquellWasser® Trinkwasserfilter-Patrone für Filterflasche

ist eine **Kombination** aus:

- 1. Stufe** Modernster, quantenphysischer, energetischer **Verwirbelung**
- 2. Stufe** innovativer **Filterung**
- 3. Stufe** Modernster, dynamischer, quantenphysischer **Energetisierung**

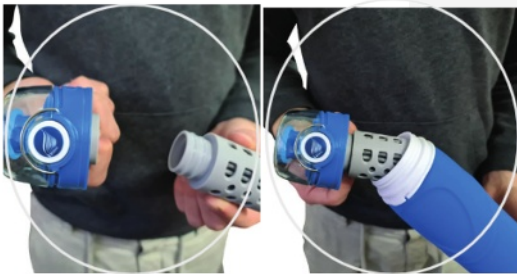

Filterpatrone mit patentiertem Filtermedium
Filterwechselintervall: nach max. 260 Litern, je nach Wasserqualität
Falls die Filterflasche länger nicht benutzt wird und noch Filterkapazität besteht, kann der Filter entnommen, an der Luft getrocknet und bis zum nächsten Einsatz trocken aufbewahrt werden.
Filterleistung: Partikel-, Mikroorganismen- und Schadstoffrückhaltung.
Einsatzbereich: kaltes Trinkwasser (kein Meer- oder Industrierwasser)
Durchfluss/min.: ca. 1 Liter

Setzen Sie den Filter durch leichten Druck in den Filterkopf ein.

Verschliessen Sie die Flasche.



Trinken
Reinigen
Stärken
Harmonisieren



Trinkwasserfilter-Patrone für UrquellWasser Filterflasche

Packung mit 2 Filtern

Preis: 48,00 €



Einfach besseres Wasser

www.urquellwasser.com

Technische Daten, Aussagen und Preise freibleibend. Preise inklusive 19% MWST. Stand 10/2024

Informationen, Beratung, Verkauf und Schulung:



Johannesstraße 15
DE-73249 Wernau/N
Tel: 07153 9293513
www.steine-mehr.de