



Schweizerische Eidgenossenschaft
Confédération suisse
Confederazione Svizzera
Confederaziun svizra

Schweizer Armee

Dokumentation 61.051 d

Kurzbedienungsanleitung 6x6/8x8 Wechseladesystem (WLS)

Stand am 01.03.2016



Schweizerische Eidgenossenschaft
Confédération suisse
Confederazione Svizzera
Confederaziun svizra

Schweizer Armee

Dokumentation 61.051 d

Kurzbedienungsanleitung 6x6/8x8 Wechseladesystem (WLS)

Stand am 01.03.2016

Verteiler

Persönlich

- alle in der Fahrausbildung eingesetzten BO, BU, FL des LVb Log, VT

Unpersönlich

- auf alle Lastwagen IVECO 6x6/8x8 WLS

Bemerkungen

Die Dokumentation ist eine rechtsverbindliche Arbeits- und Ausbildungshilfe, die anwenderfreundlich ist und der schnellen Information dient. Sie beinhaltet organisations-, funktions-, themen-, personen- oder sachbezogene Auszüge und Zusammenstellungen von Reglementen (bisher auch in Form von Broschüren, Faltblättern, Behelfen, Plakaten).

Diese Kurzbedienungsanleitung ist für die praktische Arbeit vorgesehen. Sie ersetzt die Bedienungsanleitung nicht.

Inhaltsverzeichnis

1	Sicherheitsvorschriften	1
2	Inbetriebnahme	1
3	Bedieneinheit (im Fahrerhaus)	2
4	Aussenbedienteil	5
5	Unterfahrschutz	5
6	Bedienung der Heckladenpneumatik	6
7	Rückblickkamerasystem	7
8	Abrollbehälter (Flat oder Mulde)	8
8.1	Abrollbehälter Auflad	8
8.2	Abrollbehälter Ablad	9
8.3	Abrollbehälter kippen	9
9	ISO-Container	10
9.1	Ablaufrollen in ISO-Container Position bringen	10
9.2	Ablaufrollen in Abrollbehälter Position bringen	11
9.3	Adapterrahmen für ISO-Container ankuppeln	12
9.4	Adapterrahmen für ISO-Container abkuppeln	13
9.5	ISO-Container Auflad	14
9.6	ISO-Container Ablad	15
10	Wechselaufbauanhänger Schlitten	16
10.1	Abrollbehälter Umlad auf Anhänger	16
10.2	Abrollbehälter Umlad auf Lastwagen	18
10.3	ISO-Container Umlad auf Anhänger	19
10.4	ISO-Container Umlad auf Lastwagen	21

1 Sicherheitsvorschriften

- Beim Umschlag von Behältern ist auf ebenen und festen Untergrund zu achten
- Nahbereich kontrollieren, dass sich keine Personen im Arbeitsbereich aufhalten
- Höhe über Fahrzeug überprüfen
- Auf elektrische Leitungen achten, Mindestabstand zu Stromleitungen 10 m
- Beim Transport des Betriebsstoffbetankungscontainer (BBC) vor dem Aufnehmen Erdungsstecker einstecken
- Sich NIE unter aufgekippten Behältern aufhalten
- Das Fahren mit ungesichertem Adapterrahmen **ist verboten!**
Adapterrahmen immer mit den Sicherungsspindeln sichern!
- Muss das Fahrerhaus während dem Arbeiten verlassen werden, ist die Feststellbremse anzuziehen und das Getriebe auf Neutral zu schalten
- Auf der linken Fahrzeugseite befindet sich am Aussenbedienteil eine Not-Aus-Taste, welche bei Betätigung sämtliche Bewegungen des Hakengerätes unterbricht. Vor Wiederinbetriebnahme ist die Gefahr zu beseitigen
- Der Wechselaufbauanhänger Schlitten darf nur an Fahrzeugen mit EBS oder ABS mitgeführt werden
- Wird der Wechselaufbauanhänger Schlitten an einem Lastwagen mitgeführt, bei dem das elektrische Übergangsstück 7- auf 15 Pol verwendet wird (falls vorhanden), dürfen keine ADR-SDR Transporte ausgeführt werden

2 Inbetriebnahme

- Bei laufendem Motor das Getriebe in die Neutralposition schalten, anschliessend Nebenantrieb einschalten (hintere Luftfederung senkt sich automatisch ab)
- Wird der Motor mit eingeschaltetem Nebenantrieb abgestellt, muss dieser nach erneutem Anlassen des Motors wieder eingeschaltet werden

3 Bedieneinheit (im Fahrerhaus)

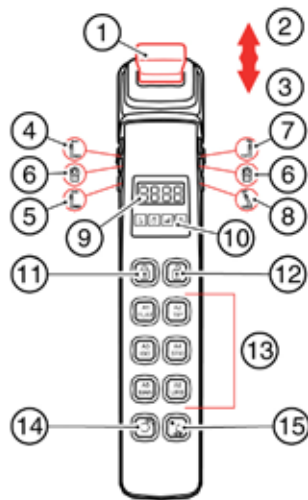

1. Steuerhebel
2. Vorwärtsbewegung
3. Rückwärtsbewegung
4. Schubarm ausstossen
5. Schubarm einziehen
6. Greifhaken öffnen
7. Knickarm aufrichten
8. Knickarm einknicken
9. Digitalanzeige
10. Kontrollleuchten
11. Hydraulische Aufbauverriegelungen schliessen
12. Hydraulische Aufbauverriegelung öffnen
13. Funktionstasten A1–A6*
14. Zusatzhydraulik 1 ein/aus (nur bei Lastwagen 8x8)
15. Zusatzhydraulik 2 ein/aus (ohne Funktion)

* Funktionstasten A1–A6:

- A1 FLAT - Automatikmodus Abrollbehälter
- A2 TIP - Automatikmodus Kippen
- A3 ISO - Automatikmodus ISO-Container
- A4 STO - An/Abkuppelmodus Adapterrahmen
- A5 MAN - Manueller Betriebsmodus
- A6 URB - Funktion Unterfahrschutz

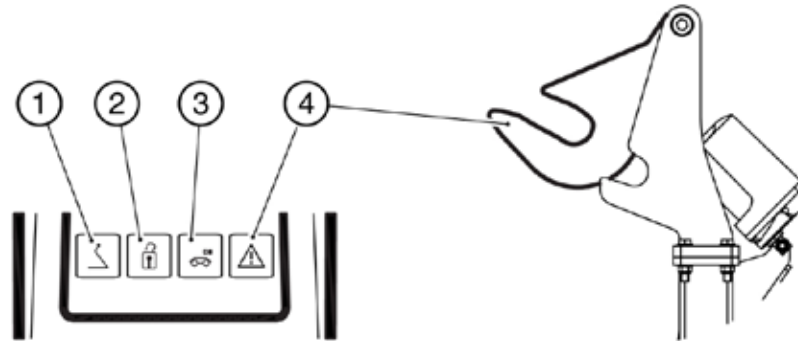
Kontrollleuchten Bedieneinheit

Kontrollleuchte	aus	blinkend	ein
1 Vorderer Kipprahmen	Hauptzylinder sind eingefahren, vorderer Kipprahmen liegt unten	Vorderer Kipprahmen fast abgelegt	Vorderer Kipprahmen ist angehoben
2 Hydraulische Aufbauverriegelung	geschlossen, Endschalter betätigt	in Zwischenstellung	offen - Endschalter nicht betätigt
3 Unterfahrschutz	vollständig ausgefahren	in Zwischenstellung	vollständig eingefahren
4 Ladehaken Adapter-Trägereinheit	eingeschwenkt	in Zwischenstellung	ausgeschwenkt

Funktionstaste / Anzeige	Betriebsart	Funktion Steuerhebel	
 	Automatikmodus Abrollbehälter		Behälter aufziehen Behälter absetzen
 	Kipperautomatik		Behälter absenken Behälter kippen
 	Automatikmodus ISO-Container		Container aufziehen Container absetzen
 	Freigabe An-/Abkuppelmodus ISO-Adapterrahmen an Aussenbedienteil		keine
 	Manueller Betrieb		keine
 	Unterfahrschutz		Unterfahrschutz einziehen Unterfahrschutz ausfahren
 	Unterfahrschutz Zusatzhydraulik 1 (nur LKW 8x8) mit automatischer Funktions- erkennung (Seilwinde, Abrollstrasse, Entspannungsausrüstung)		keine
 	Zusatzhydraulik 2 (hier ohne Funktion)		keine

4 Aussenbedienteil

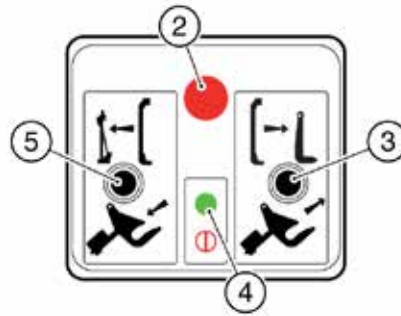

1. Aussenbedienteil Adapter-Trägereinheit
2. Not-Aus-Taste
3. Taste «Adapter anhängen»
4. Bereitschaftsleuchte An-/Abkuppelmodus
5. Taste «Adapter abkuppeln/verladen»

Die Aussenbedienung wird an der über den **A4-Modus** aktiviert. Die Funktionsbereitschaft wird an der Bereitschaftsleuchte (4) des Aussenbedienteils angezeigt.

5 Unterfahrschutz

- Bedienung über **A6-Modus** und Steuerhebel
- Das Ein- bzw. Ausfahren erfolgt mittels Steuerhebel
- Die Kontrollleuchte an der Bedieneinheit leuchtet bei eingefahrenem Unterfahrschutz, blinkt bei Zwischenstellung und löscht, wenn der Unterfahrschutz ausgefahren ist
- Im Modus **A1**, im **A2** und im **A3** wird der Unterfahrschutz automatisch eingefahren
- Der Unterfahrschutz muss nur für Abrollbehälter ausgefahren werden

Achtung: Im Anhängerbetrieb und beim Fahren im Gelände muss der Unterfahrschutz immer vollständig eingefahren sein.

6 Bedienung der Heckladenpneumatik

- Steuerleitungen der Heckladenpneumatik an den Pneumatikkupplungen des Lastwagens anschliessen
- Ggf. Kippbetrieb mit dem Hakengerät durchführen (siehe hierzu Pt 8.3 auf S 9)
- Zum Öffnen des Heckladens Schalter (1) in Stellung A drücken (nach oben)
- Zum Schliessen des Heckladens Schalter (1) in Stellung C drücken (nach unten)
- Sobald der Heckladen vollständig geschlossen ist, Schalter in Neutralstellung bringen
- Vor Fahrantritt kontrollieren, ob der Heckladen ordnungsgemäss geschlossen und verriegelt ist

Achtung: Vor und während dem Öffnen des Heckladens sicherstellen, dass sich keine Personen hinter dem Behälter bzw. im potenziellen Bereich des Schüttguts befinden.

Beim Anschliessen der Pneumatikleitungen immer seitlich, neben dem Behälter stehen.

Die Sicherheitshinweise zum Öffnen/Kippen in der zugehörigen Dokumentation des Behälters beachten!



7 Rückblickkamarasystem

Der Monitor wird bei eingelegtem Rückwärtsgang oder zugeschaltetem Nebenantrieb automatisch aktiviert. Sind sowohl Rückwärtsgang, als auch Nebenantrieb nicht mehr aktiv, so schaltet sich das Kamerasystem automatisch aus. Es kann in diesem Zustand auch manuell nicht aktiviert werden.



1. Taste «CA/SEL» (u. a. Umschalten Kameras)
 2. Taste «Menü»
 3. Pfeiltasten (u. a. Lautstärke)
- Das Rückblickkamarasystem ist durch Einlegen des Rückwärtsgangs bzw. Aktivieren des Hakengeräts, gemäss Abschnitt 2 auf S 1, in Betrieb
 - Die gewünschte Kamera kann durch mehrmaliges Betätigen der Taste «CA/SEL» ausgewählt werden
 - Durch kurzes Tippen der Taste «Menü» können individuelle Einstellungen bzgl. Helligkeit, Kontrast und Farbsättigung vorgenommen werden
 - Die Lautstärke der Kameramikrofon-Wiedergabe kann an den Pfeiltasten (3) eingestellt werden

Hinweis: Ein längeres Betätigen (> 5 s) der Taste «Menü» öffnet das Setup-Menü des Rückblickkamarasystems:

- Navigation über Pfeiltasten (3)
- Bestätigungen im Setup-Menü durch die «CA/SEL»-Taste
- Verlassen des Setup-Menüs über die Taste «Menü» (2)

8 Abrollbehälter (Flat oder Mulde)

8.1 Abrollbehälter Auflad

1. Ca. 2 m vor den Abrollbehälter fahren
2. Kontrollieren, ob das Gerät für Abrollbehälter vorbereitet ist (Ablaufrollen und Adapterrahmen gemäss Pt 9.2 auf S 11 und 9.4 auf S 13)
3. Nebenantrieb einschalten
4. **A1-Modus** aktivieren
5. Steuerhebel nach hinten, bis Greifhaken auf Höhe Aufnahmebügel
6. Lastwagen zurückfahren, bis Greifhaken in Einrastposition
7. Steuerhebel nach vorne drücken, Greifhaken einhängen und Abrollbehälter ca. 10 cm anheben. Korrekte Aufnahme am Greifhaken sichtbar prüfen und Abrollbehälter aufziehen
8. Eventuell Feststellbremse lösen und den Lastwagen so steuern, dass er genau unter den Abrollbehälter fährt
9. Wenn sich der Abrollbehälter auf den Ablaufrollen befindet, Feststellbremse anziehen
10. Steuerhebel nach vorne, bis das System am Anschlag stoppt (hydraulische Aufbauverriegelungen schliessen anschliessend automatisch)
11. **A6-Modus** aktivieren, wenn der Unterfahrschutz gemäss Abschnitt 5, S 5 ausgefahren werden muss
12. Steuerhebel nach hinten ziehen, Unterfahrschutz ausfahren
13. Nebenantrieb ausschalten (Luftfederung-Fahrposition, Kontrolllampe)
14. Motor abstellen
15. Rundumkontrolle, Höhe, Betriebsgewicht

Achtung: Bei kurzen Aufbauten darauf achten, dass der Unterrahmen des Abrollbehälters noch über die hinteren Zentrierrollen vorsteht.

8.2 Abrollbehälter Ablad

1. Lastwagen an gewünschte Stelle fahren
2. Bei Behälter mit automatischer Heckladenpneumatik Luftschläuche abkuppeln
3. Nebenantrieb einschalten
4. **A1-Modus** aktivieren
5. Steuerhebel nach hinten ziehen und Ablad überwachen
6. Sobald das Ende des Abrollbehälters den Boden berührt, eventuell Feststellbremse lösen
7. Kurz bevor der vordere Teil des Behälters den Boden berührt, Drucktaste «Greifhaken öffnen» betätigen (Greifhaken bleibt ca. 10 s offen)
8. Abrollbehälter ganz absetzen
9. Greifhaken ausfahren (beobachten!)
10. Lastwagen ca. 2 m nach vorne fahren
11. Steuerhebel nach vorne, bis das System am Anschlag stoppt
12. Nebenantrieb ausschalten

8.3 Abrollbehälter kippen

1. Nebenantrieb einschalten
2. **A2-Modus** aktivieren
3. Zum Aufkippen Steuerhebel nach hinten
4. Steuerhebel loslassen wenn der Behälter die gewünschte Position erreicht hat
5. Zum Abkippen Steuerhebel nach vorne
6. Nach dem Kippen Unterfahrerschutz mit dem **A6-Modus** in die richtige Position bringen

Hinweis: Ca. 15 cm vor Erreichen der horizontalen Endposition geht das Einklappen des vorderen Kipprahmens in eine gedrosselte Endphase über. Diese verhindert ein Aufschlagen des Behälters auf den Aufbaustützen und ermöglicht einen Druckausgleich zwischen den Hauptzylindern. Der Steuerhebel kann während dieser Phase losgelassen werden.

Achtung: Das Kippen von ISO-Containern **ist nicht erlaubt** und führt zu massiven Schäden, da das Gerät dafür nicht ausgelegt ist!

Es ist verboten, mit angehobenem Kipprahmen zu fahren. Die hydraulische Aufbauverriegelung muss im Fahrbetrieb immer geschlossen sein.

9 ISO-Container

9.1 Ablaufrollen in ISO-Container Position bringen

1. Beide Steckbolzen (1 und 2) an der Ablaufrolleneinheit demontieren
2. Vorderteil (4) der Ablaufrolleneinheit in senkrechte Stellung schwenken
3. Vorderes und hinteres Teil der Ablaufrolleneinheit mit dem kurzen Steckbolzen (1) fixieren
4. Den langen Steckbolzen (2) so weit einstecken, dass ein Schwenken der Ablaufrolleneinheit noch möglich ist
5. Die Ablaufrolleneinheit in die Aufziehposition schwenken und mit langem Steckbolzen in der Führungskulisse sichern
6. Prüfen, ob die Steckbolzen vollständig eingeschoben und mit den Sicherungen gesichert sind (3)
7. Beweglichkeit der Ablaufrolleneinheit prüfen
8. Einstellung an zweiter Ablaufrolleneinheit wiederholen

Weiter gemäss Pt 9.3 auf S 12

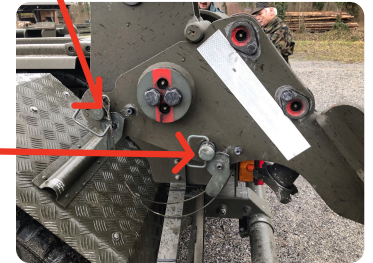
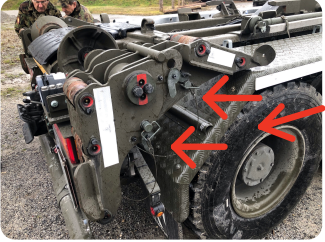
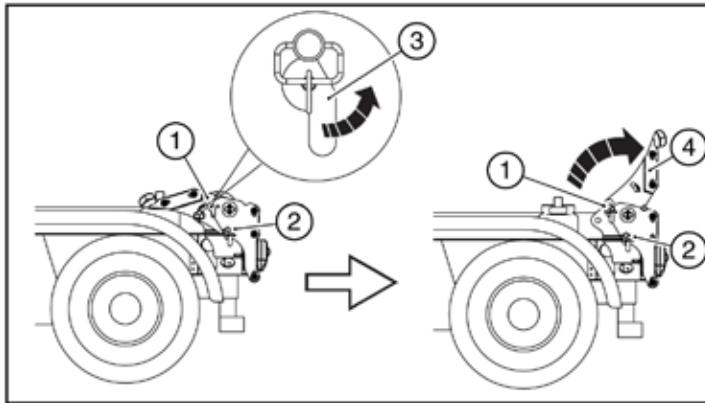

9.2 Ablaufrollen in Abrollbehälter Position bringen

1. Ablaufrolleneinheit festhalten, den langen Steckbolzen (2) demontieren und die Ablaufrolleneinheit in senkrechte Stellung schwenken
2. Steckbolzen (1) demontieren und das Vorderteil (4) der Ablaufrolleneinheit langsam nach vorne in waagerechte Stellung schwenken (Achtung, Quetschgefahr der Hände!)
3. Vorderteil durch Einstecken des kurzen Steckbolzens (1) fixieren
4. Ablaufrolleneinheit mit langem Steckbolzen (2) in der senkrechten Stellung fixieren
5. Prüfen, ob Steckbolzen vollständig eingeschoben und mit den Sicherungen gesichert sind (3)
6. Einstellungen an zweiter Ablaufrolleneinheit wiederholen

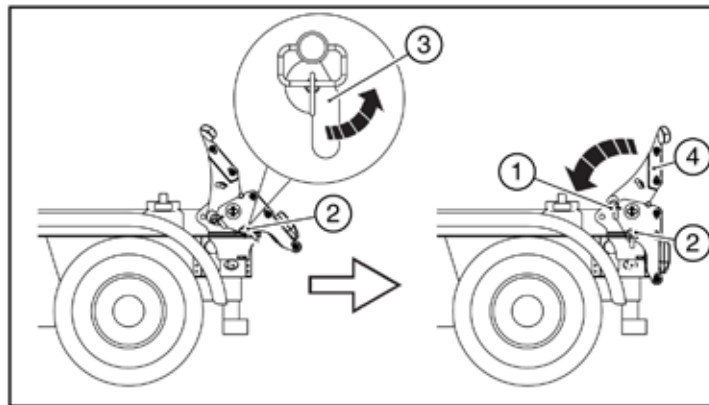

Vorbereitung zum Aufladen ISO Container

9.3 Adapterrahmen für ISO-Container ankuppeln

1. Sicherungsspindeln auf beiden Seiten entspannen (gegen den Uhrzeigersinn)
2. Konussicherungen auf beiden Seiten herausziehen und um 180° nach unten schwenken
3. Adapterrahmen mittels Drehen der Sicherungsspindeln (gegen den Uhrzeigersinn) nach hinten schwenken, bis Konussicherungen hinter die Anschlagplatten passen
4. Konussicherungen hinter den Anschlagplatten um 180° nach oben drehen, einschieben und sichern
5. Sicherungsspindeln auf beiden Seiten durch Ziehen des äusseren Steckbolzens vom Adapterrahmen demontieren, auf Spindelhalter ablegen und Steckbolzen in den Steckbolzenhaltern einstecken (Sensörüberwacht!)
6. Motor starten
7. Nebenantrieb einschalten
8. **A4-Modus** aktivieren (grüne Bereitschaftsleuchte am Aussenbedienteil leuchtet)
9. Adapter am Aussenbedienteil mit der Taste «Adapter ankuppeln» (hintere Taste) ankuppeln

Weiter gemäss Pt 9.5 auf S 14

Achtung: Das Fahren mit ungesichertem Adapterrahmen in der Adapter-Trägereinheit **ist verboten!**

Adapterrahmen in der Adapter-Trägereinheit **immer mit den Sicherungsspindeln sichern!**

Abkuppeln

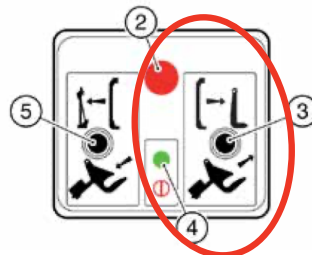

Ankuppeln

Vorbereiten nach Abladen ISO Container wieder sichern (bereit für Rollcontainer)

9.4 Adapterrahmen für ISO-Container abkuppeln

1. Nebenantrieb einschalten
2. **A4-Modus** aktivieren (grüne Bereitschaftsleuchte am Aussenbedienteil leuchtet)
3. Wenn der Adapter gesichert ist, Sicherungsspindeln auf beiden Seiten durch Ziehen des äusseren Steckbolzens vom Adapterrahmen demonstrieren, auf Spindelhalter ablegen und Steckbolzen in den Steckbolzenhaltern einstecken (Sensorüberwacht!)
4. Adapter am Aussenbedienteil mit der Taste «Adapter abkuppeln/verladen» (vordere Taste) abkuppeln (drücken, bis der Kipparm in der Transportposition stoppt)
5. Nebenantrieb ausschalten, Motor abstellen
6. Sicherungsspindeln auf beiden Seiten mittels Steckbolzen an den Adapterrahmen montieren
7. Konussicherungen an beiden Seiten herausziehen und um 180° nach unten schwenken
8. Adapterrahmen mittels Drehen der Sicherungsspindeln (Uhrzeigersinn) so weit nach vorne schwenken, bis die Konussicherungen in die Depotposition passen
9. Konussicherungen an beiden Seiten um 180° nach oben schwenken und in der Depotposition sichern
10. Sicherungsspindeln auf beiden Seiten handfest spannen (im Uhrzeigersinn) und sichern

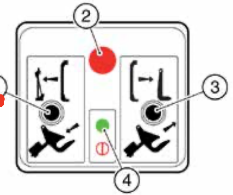

heit



Abkuppeln

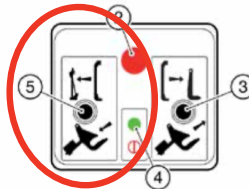

einheit

Ankuppeln

9.5 ISO-Container Auflad

1. Ca. 2 m vor ISO-Container fahren
2. Container-Ablaufrolleneinheit hinten am Lastwagen bereitstellen (gemäss Pt 9.1 auf S 10)
3. Adapter gemäss Pt 9.3 auf S 12 ankuppeln oder entsichern
4. Nebenantrieb einschalten
5. **A3-Modus** aktivieren
6. Steuerhebel nach hinten ziehen. Solange bedienen, bis Adapter die oberen Aufnahmepunkte am ISO-Container erreicht
7. Kontrollieren, ob die oberen Containerverriegelungen offen sind (waagerechte Hebelstellung)
8. Adapter durch manövrieren des Fahrzeugs an ISO-Container anlegen
9. Steuerhebel nach hinten ziehen, bis die unteren Konussicherungen mit dem ISO-Container übereinstimmen
10. Konussicherungen herausziehen, um 90° drehen und in die beiden unteren ISO-Container-Ecken einschieben und sichern
11. Obere Containersicherung um 90° nach unten schwenken und sichern
12. Twist-Lock-Verriegelungen an Ablaufrolleneinheiten versenken
13. Feststellbremse lösen
14. Steuerhebel nach vorne, bis ISO-Container komplett auf Ablaufrollen aufsetzt (eventuell durch Lenken korrigieren)
15. Wenn der ISO-Container vom Boden abgehoben ist, Feststellbremse anziehen
16. Steuerhebel nach vorne, bis ISO-Container aufgeladen ist (Vorwärtsbewegung stoppt automatisch, wenn Transportposition erreicht)
17. Nebenantrieb ausschalten (Luftfederung-Fahrposition, Kontrolllampe)
18. Motor abstellen
19. Sicherungsspindeln auf beiden Seiten handfest spannen (im Uhrzeigersinn) und sichern
20. Twist-Lock-Verriegelungen hinten handfest sichern
21. Rundumkontrolle, Höhe, Betriebsgewicht

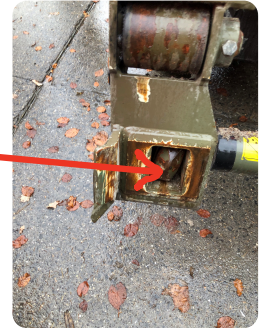

Höhe messen!



9.6 ISO-Container Ablad

1. Abladestandort, Platzverhältnisse überprüfen
2. Twist-Lock-Verriegelungen hinten lösen und absenken
3. Sicherungsspindeln entspannen, (gegen den Uhrzeigersinn) durch Ziehen des äusseren Steckbolzens vom Adapterrahmen demontieren, auf Spindelhalter ablegen und Steckbolzen in den Steckbolzenhaltern einstecken (Sensorüberwacht!)
4. Nebenantrieb einschalten
5. **A3-Modus** aktivieren
6. Steuerhebel nach hinten bis der Container den Boden berührt
7. Feststellbremse lösen (Fahrzeugbewegungen kontrollieren)
8. Steuerhebel nach hinten, bis Container auf dem Boden abgesetzt ist (Greifhaken muss spannungsfrei sein)
9. Feststellbremse anziehen
10. Konussicherungen (unten) entriegeln, herausziehen, 90° nach oben schwenken, in den Adapterrahmen einschieben und sichern
11. Obere Containersicherungen öffnen (waagerechte Hebelstellung) und sichern
12. Bei Containern mit Blache Lastwagen ca. 10 cm nach vorne fahren
13. Steuerhebel nach vorne, bis Hakengerät in Transport-/Ruheposition ist (Endanschlag)

Achtung: Das Fahren mit ungesichertem Adapterrahmen **ist verboten!**

14. Den Adapterrahmen entweder mit Sicherungsspindeln sichern, oder diesen gemäss Pt 9.4 auf S 13 abkuppeln

Hinweis: Die oberen Containersicherungen dürfen ohne angebauten ISO-Container geöffnet bleiben und das Fahren mit der Ablaufrolleneinheit in der ISO-Container-Position ohne aufgeladenem Container ist erlaubt.

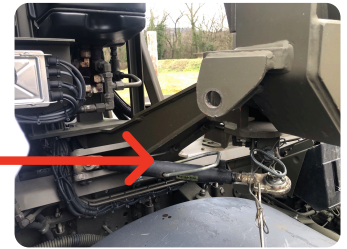

10 Wechselaufbauanhänger Schlitten

10.1 Abrollbehälter Umlad auf Anhänger

1. Ca. 2 m vor das Heck des Anhängers fahren, Motor abstellen
2. Anhänger mit Keilen sichern (Hinterachse, nicht an den Rädern anliegend)
3. Feststellbremse des Anhängers anziehen (roter Knopf ziehen)
4. Betriebsbremse des Anhängers lösen (schwarzer Knopf drücken)
5. Luftfederung des Anhängers komplett absenken
6. Beide Spindelverriegelungen komplett lösen, so dass die Sicherungshaken ganz abgesenkt sind
7. Falls vorhanden, Unterfahrschutz des Anhängers komplett einziehen
8. Schlitten entsichern und Sicherungsbolzen und Splinten im Werkzeugkasten deponieren
9. Schlitten nach hinten schieben (bis ca. 30 cm vor den Endanschlag)
10. Containerverschlüsse auf dem Schlitten demontieren und im Werkzeugkasten deponieren
11. Führungsrollen in den äusseren Haltern montieren
12. Motor starten, Nebenantrieb einschalten
13. **A1-Modus** aktivieren
14. Steuerhebel nach hinten ziehen, bis die Rollen des Abrollbehälters in die Rollenaufnahmen des Schlittens passen
15. Abrollbehälter auf dem Schlitten bis zum Anschlag nach vorne schieben (Ablauf beobachten! Die Rollen des Abrollbehälters können aus den Rollenaufnahmen gedrückt werden!)
16. Feststellbremse des Lastwagens lösen (Bewegungen des Lastwagens kontrollieren)
17. Abrollbehälter auf dem Schlittenanhänger absetzen
18. Feststellbremse des Lastwagens anziehen
19. Kontrollieren ob der Greifhaken frei ist
20. Behälter auf dem Anhänger mit beiden Spindelverriegelungen sichern

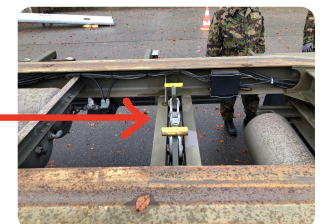

21. Durch geringes Vorwärtsfahren Greifhaken leicht unter auf Zug setzen, Drucktaste «Greifhaken öffnen» betätigen und Steuerhebel nach hinten ziehen, bis der Greifhaken ausfährt
22. Lastwagen ca. 2 m vorziehen
23. Steuerhebel nach vorne drücken, bis das System am Anschlag stoppt
24. Nebenantrieb ausschalten (Fahrposition, Kontrolllampe)
25. Motor abstellen
26. Luftfederung des Anhängers in Fahrstellung bringen
27. Falls vorhanden, Unterfahrschutz des Anhängers einstellen oder dessen Sicherung überprüfen
28. Rundumkontrolle

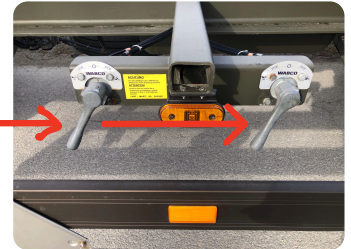

Achtung: Schlitten vorne nicht mit Bolzen sichern (Bolzen verklemmen!)

Achtung: Der Wechselaufbauanhänger Schlitten darf nur an Fahrzeugen mit EBS oder ABS mitgeführt werden!

Achtung: Wird der Anhänger an einem Lastwagen mitgeführt, bei dem das elektrische Übergangsstück 7- auf 15 Pol verwendet wird, (falls vorhanden) dürfen keine ADR-SDR Transporte ausgeführt werden!

Schlitten

WABRA

10.2 Abrollbehälter Umlad auf Lastwagen

1. Ca. 2 m vor das Heck des Anhängers fahren, Motor abstellen
2. Anhänger mit Keilen sichern (Hinterachse, nicht an den Rädern anliegend)
3. Feststellbremse des Anhängers anziehen (roter Knopf ziehen)
4. Betriebsbremse des Anhängers lösen (schwarzer Knopf drücken)
5. Luftfederung des Anhängers komplett absenken
6. Falls vorhanden Unterfahrschutz des Anhängers komplett einziehen
7. Beide Spindelverriegelungen lösen
8. Motor starten, Nebenantrieb einschalten
9. **A1-Modus** aktivieren
10. Steuerhebel nach hinten ziehen, bis sich der Greifhaken auf der Höhe des Aufnahmebügels befindet
11. Lastwagen zurückfahren, bis Greifhaken in Einrastposition
12. Steuerhebel nach vorne drücken, Greifhaken einhängen und Abrollbehälter ca. 10 cm anheben. Korrekte Aufnahme am Greifhaken sichtrüfen und Abrollbehälter aufziehen
13. Vor Erreichen des Schlittenanschlages Feststellbremse lösen und den Lastwagen zurücksetzen (Vorsicht, Kollisionsgefahr!)
14. Feststellbremse des Lastwagens anziehen, wenn der Abrollbehälter auf den Zentrierrollen aufliegt und vom Anhänger frei ist
15. Steuerhebel nach vorne drücken, bis das System am Anschlag stoppt
16. Lastwagen ca. 2 m vorziehen
17. **A6-Modus** aktivieren, wenn der Unterfahrschutz ausgefahren werden muss
18. Steuerhebel nach hinten ziehen, Unterfahrschutz ausfahren
19. Nebenantrieb ausschalten (Luftfederung-Fahrposition, Kontrolllampe)
20. Motor abstellen
21. Schlitten auf dem Anhänger nach vorne in die Transportstellung schieben und mit den kurzen Bolzen sichern
22. Luftfederung des Anhängers in Fahrstellung bringen
23. Rundumkontrolle

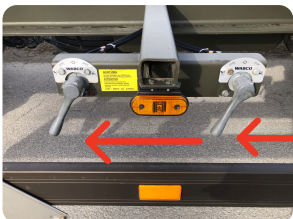
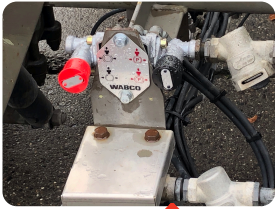

10.3 ISO-Container Umlad auf Anhänger

1. Ca. 2 m vor das Heck des Anhängers fahren, Motor abstellen
2. Twist-Lock-Verriegelungen am Lastwagen lösen und absenken
3. Sicherungsspindeln auf beiden Seiten entspannen (gegen den Uhrzeigersinn), durch Ziehen des äusseren Steckbolzens vom Adapterrahmen demontieren, auf die Spindelhalter ablegen und Steckbolzen in den Steckbolzenhaltern einstecken (Sensorüberwacht!)
4. Anhänger mit Keilen sichern (Hinterachse, nicht an den Rädern anliegend)
5. Feststellbremse des Anhängers anziehen (roter Knopf ziehen)
6. Betriebsbremse des Anhängers lösen (schwarzer Knopf drücken)
7. Luftfederung des Anhängers komplett absenken
8. Falls vorhanden, Unterfahrschutz des Anhängers komplett einziehen
9. Schlitten entsichern und Sicherungsbolzen und Splinten im Werkzeugkasten deponieren
10. Schlitten nach hinten schieben (bis ca. 30 cm vor den Endanschlag)
11. Führungsrollen demontieren und im Werkzeugkasten deponieren
12. Containerverschlüsse auf den Schlitten montieren und alle vier Twist-Lock-Verriegelungen in Führungsposition bringen
13. Motor starten, Nebenantrieb einschalten
14. **A3-Modus** aktivieren
15. Steuerhebel nach hinten ziehen, bis der ISO-Container in die ISO-Container-Verriegelungen des Schlittens passt (Schlitten oder Lastwagen bewegen)
16. ISO-Container auf dem Schlitten bis zum Anschlag schieben
17. Feststellbremse des Lastwagens lösen (Fahrzeugbewegungen kontrollieren)
18. ISO-Container auf den Schlittenanhänger absetzen
19. Kontrollieren ob der Greifhaken und Adapterrahmen entlastet sind
20. Feststellbremse des Lastwagens anziehen
21. Konussicherungen (unten) entriegeln, herausziehen, 90° nach oben schwenken, in den Adapterrahmen einschieben und sichern

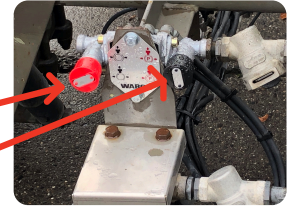



22. Obere Containersicherungen öffnen (waagrechte Hebelstellung) und sichern
23. ISO-Container auf dem Anhänger mit den Containerverschlüssen sichern
24. Steuerhebel nach vorne drücken, bis das Hakengerät die Transport-/Ruheposition erreicht (Endanschlag)
25. Den Adapterrahmen entweder mit Sicherungsspindeln sichern, oder diesen gemäss Pt 9.4 auf S 13 abkuppeln
26. Nebenantrieb ausschalten (Luftfederung-Fahrposition, Kontrolllampe)
27. Motor abstellen
28. Luftfederung des Anhängers in Fahrstellung bringen
29. Falls vorhanden Unterfahrerschutz des Anhängers einstellen oder dessen Sicherung überprüfen
30. Rundumkontrolle, Höhe, Betriebsgewicht

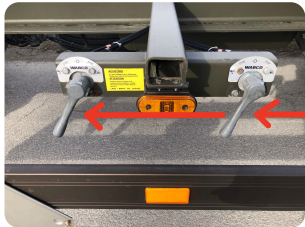

Achtung: Schlitten vorne nicht mit Bolzen sichern (Bolzen verklemmen!)

Achtung: Der Wechselaufbauanhänger Schlitten darf nur an Fahrzeugen mit EBS oder ABS mitgeführt werden!

Achtung: Wird der Anhänger an einem Lastwagen mitgeführt, bei dem das elektrische Übergangsstück 7- auf 15 Pol verwendet wird, (falls vorhanden) dürfen keine ADR-SDR Transporte ausgeführt werden!

Schlitten

WABRA

10.4 ISO-Container Umlad auf Lastwagen

1. Ca. 2 m vor das Heck des Anhängers fahren, Motor abstellen
2. Adapter entsichern oder gemäss Pt 9.3 auf S 12 ankuppeln
3. Anhänger mit Keilen sichern (Hinterachse, nicht an den Rädern anliegend)
4. Feststellbremse des Anhängers anziehen (roter Knopf ziehen)
5. Betriebsbremse des Anhängers lösen (schwarzer Knopf drücken)
6. Luftfederung des Anhängers komplett absenken
7. Falls vorhanden, Unterfahrschutz des Anhängers komplett einziehen
8. Containerverschlüsse des ISO-Containers entsichern
9. Motor starten, Nebenantrieb einschalten
10. A3-Modus aktivieren
11. Steuerhebel nach hinten, solange bedienen, bis der Adapter die oberen Aufnahmepunkte des ISO-Containers erreicht
12. Kontrollieren ob die oberen Containerverriegelungen offen sind (waagrechte Hebelstellung)
13. Adapter durch manövrieren des Lastwagens an den ISO-Container anlegen
14. Steuerhebel nach hinten ziehen, bis die unteren Konussicherungen mit ISO-Container übereinstimmen
15. Konussicherungen herausziehen, um 90° drehen und in die beiden unteren ISO-Container-Ecken einschieben und sichern
16. Obere Containersicherungen um 90° nach unten schwenken und sichern
17. Twist-Lock-Verriegelungen an den Container-Ablaufrolleneinheiten des Lastwagens versenken
18. Steuerhebel nach vorne drücken
19. Bei Erreichen des Schlittenanschlages die Feststellbremse des Lastwagens lösen, oder eventuell den Lastwagen zurücksetzen
20. Wenn der ISO-Container vom Anhänger abgehoben ist, die Feststellbremse am Lastwagen anziehen

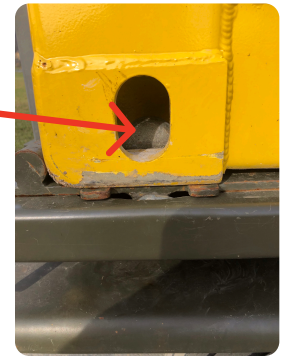
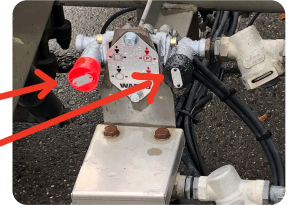
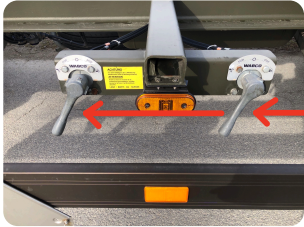

21. Steuerhebel nach vorne drücken, bis der ISO-Container aufgeladen ist (die Vorwärtsbewegung stoppt automatisch, wenn die Transportposition erreicht ist)
22. Lastwagen ca. 2 m nach vorne fahren
23. Nebenantrieb ausschalten (Luftfederung-Fahrposition, Kontrolllampe)
24. Motor abstellen
25. Sicherungsspindeln auf beiden Seiten handfest spannen (im Uhrzeigersinn) und sichern
26. Twist-Lock-Verriegelungen hinten handfest sichern
27. Schlitten auf dem Anhänger nach vorne in die Transportstellung schieben und mit kurzen Bolzen sichern
28. Luftfederung des Anhängers in Fahrstellung bringen
29. Rundumkontrolle, Höhe, Betriebsgewicht



Schlitten

WABRA

Notizen

Notizen

Notizen

Impressum

Herausgeber Schweizer Armee
Verfasser Heer, LVb Log
Premedia Zentrum elektronische Medien ZEM
Vertrieb Bundesamt für Bauten und Logistik BBL
Copyright VBS
Auflage 2000

Internet <https://www.lmsvbs.admin.ch>

Dokumentation 61.051 d
SAP 2566.1918

Inhalt gedruckt auf 100% Altpapier, aus FSC-zertifizierten Rohstoffen

