

# Plejd

PRODUCTCATALOGUS

## Inhoudsopgave

- 3 Over ons
- 6 De app
- 8 Pucks & drivers
- 14 Armaturen
- 18 Integraties & afstandsbediening
- 20 Draadloze bediening
- 21 Raambekleding
- 22 Accessoires
- 23 Artikelregister



# Welkom bij Plejd

---

Wij maken slimme verlichting en andere slimme producten eenvoudig en geschikt voor iedereen. Ervaar naadloze eenvoud met onze slimme oplossingen, een populaire keuze onder elektriciens, huis- en bedrijfseigenaren.

Plejd is de ideale keuze, of je nu van plan bent om te renoveren, nieuw te bouwen of je ruimte slimmer te maken. Dankzij onze draadloze technologie is het systeem moeiteloos aan te vullen en uit te breiden wanneer dat nodig is.

Onze producten zijn eenvoudig te installeren en te configureren met de Plejd-app. Om Plejd te bedienen, kun je onze intuïtieve app, Plejd draadloze bedieningsproducten of traditionele lichtsakelaars gebruiken. De app maakt het creëren en gebruiken van scènes, schema's en timers eenvoudig.



**1 mln+**  
Plejd-systemen



**5 mln+**  
Geïnstalleerde apparaten



**50.000+**  
Installateurs



## Een compleet assortiment

---

Ons productassortiment is afgestemd op uiteenlopende behoeften en biedt grotere voordelen dan traditionele alternatieven. Elk extra Plejd-product dat in het systeem wordt geïntegreerd, vermenigvuldigt deze voordelen, waardoor een krachtigere oplossing ontstaat.

Onze softwareproducten vereenvoudigen het oplossen van taken doordat meerdere productselecties niet meer nodig zijn. Dit resulteert in eenvoudigere installaties en verbreedt de reikwijdte van oplossingen, waardoor het werk van elektriciens eenvoudiger en efficiënter wordt.

---

 **MADE IN SWEDEN**

Wij ontwikkelen al onze producten en diensten in eigen huis. Door de volledige controle over de hele keten, van de eerste schetsen en ideeën tot de uiteindelijke producten, kunnen wij onze producten veilig en zeker ontwikkelen om zowel aan onze hoge eisen als aan externe eisen te voldoen.

# Hoe werkt het

**We willen** dat het gemakkelijk is om met Plejd aan de slag te gaan. Daarom hebben we een technologie ontwikkeld waarbij de stap van traditionele alternatieven naar draadloos verbonden producten zo klein mogelijk is. Onze producten zijn met elkaar verbonden via een robuuste mesh-technologie, die het bereik vergroot en draadloze communicatie tussen apparaten mogelijk maakt zonder dat er een centrale hub nodig is.

De producten gebruiken ook Bluetooth® om rechtstreeks met een mobiele telefoon of tablet te communiceren, wat betekent dat de installateur gewoon een hulpmiddel voor configuratie in zijn zak heeft zonder dat hij extra apparatuur nodig heeft. Om het systeem op afstand te bedienen, kun je onze Gateway gebruiken, die het systeem met het internet verbindt en integratie met services van derden mogelijk maakt.



Met Plejd kun je het dagelijks leven thuis vereenvoudigen door scènes en schema's aan te passen en te automatiseren. Beheer en pas instellingen eenvoudig aan met onze gebruiksvriendelijke app.



Verbeter uw bedrijfsomgeving met de eenvoud en efficiëntie van Plejd. Pas de werkplek aan en automatiseer deze door middel van zowel planning als scènes.

## Ondersteuning van Plejd



Met een **bewonderenswaardig** ondersteunend team van ervaren en goed opgeleide elektriciens krijgt u altijd de juiste hulp op het juiste moment. Aangezien wij al onze producten zelf ontwikkelen, beschikken wij over alle benodigde expertise, zodat we ondersteuning kunnen bieden bij elk type aangelegenheid, van eenvoudige vragen tot technische ondersteuning en advies.

**Telefoon** | 030 899 3032    **E-mail** | [info@plejd.nl](mailto:info@plejd.nl)



Op **Facebook** vindt u de Plejd-supportgroep. In deze groep krijgt u antwoord op vragen en kunt u samen met andere Plejd-gebruikers deelnemen aan discussies. Scan de QR-code om rechtstreeks naar de groep te gaan of ga naar: [facebook.com/groups/plejdsupport](https://facebook.com/groups/plejdsupport)



# De app

Met de intuïtieve interface is de app het hart van Plejd. Het geeft de elektriciens een krachtige tool voor het installeren en configureren van onze producten. Alles gebeurt draadloos, wat betekent dat aanpassingen en probleemoplossing op locatie kunnen worden uitgevoerd zonder fysieke toegang tot het product. Met een Plejd Gateway maakt het systeem verbinding met het internet, waardoor de elektriciens problemen op afstand kan oplossen.

De app is niet alleen een krachtige tool voor de elektriciens, maar opent ook een hele wereld aan slimme functies voor de gebruiker, zoals scènes, planning, integraties en nog veel meer. De intuïtieve bediening van de app maakt het voor de elektriciens net zo eenvoudig als voor de gebruiker om Plejd-producten te bedienen.

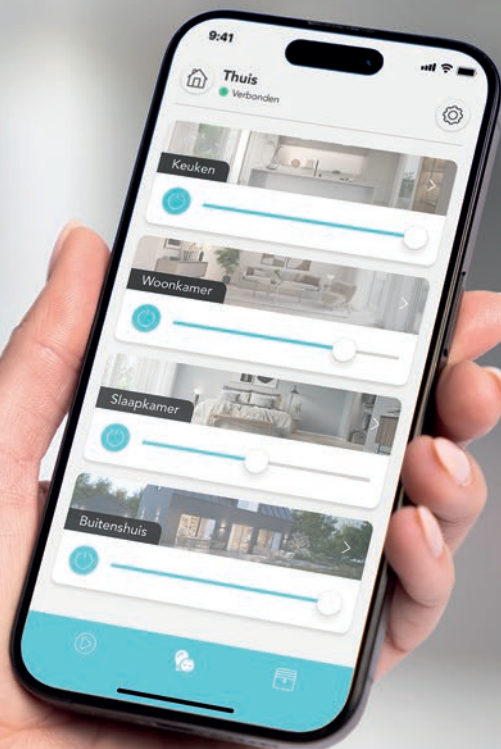

Onze eenvoudige en gemakkelijk te navigeren app kan worden gedownload in de App Store en via Google Play.



*Dit zijn enkele van  
de functies in de app!*



### Schakelaar, app of stem

Bedien Plejd met je gewone lichtschakelaar, de app of je stem. Spraakbesturing vereist een Gateway van Plejd en integratie met diensten van derden.



### Scènes

Scènes creëren die geschikt zijn voor verschillende gelegenheden en deze aanzetten via uw gewone lichtschakelaar of de app.



### Tijdfuncties

Plan je Plejd-producten op tijd of op basis van de zonnestand.



### Bewegingsdetectie

Bedien je lampen met een bewegingsmelder en pas het gemakkelijk aan met ondersteuning voor bewegingsdetectie.



### Vakantiemodus

Gebruik de vakantiemodus om lichten automatisch te dimmen en producten aan en uit te zetten. Hiervoor is onze Gateway vereist.



### Integraties

Integreer met onze Gateway met andere smart home-producten. We voegen voortdurend nieuwe integraties toe om een toekomstbestendig systeem te kunnen garanderen.



Google Assistent is niet beschikbaar in bepaalde talen en landen. Google en Google Home zijn handelsmerken van Google LLC. Apple en HomeKit® zijn handelsmerken van Apple Inc., geregistreerd in de VS en andere landen. Amazon, Alexa en alle gerelateerde logo's zijn handelsmerken van Amazon.com, Inc. of zijn dochterondernemingen.

# Pucks & drivers

De kern van ons productassortiment is een reeks slimme apparaten die we "pucks" noemen. Deze pucks worden op dezelfde manier geïnstalleerd als een traditionele lichtregeling, meestal achter de lichtschakelaar. De pucks kunnen ook samen met een armatuur of in een groepenkast worden geïnstalleerd.



Bedien de apparaten draadloos via andere Plejd-producten.



Creëer tijdfuncties zoals astro en weektimers.



Activeer scènes vanaf een telefoon, tablet of pulsdrucker.



## Inhoudsopgave

- 9 Dimmer LED | VRI-03
- 10 Dimmer LED | DIM-01
  - 2-channel dimmer LED | DIM-02
- 11 Relay 16 A | REL-01-2P
  - 2-channel relay | REL-02
  - Extender | EXT-01
- 12 Dimmer 1-10 V | CTR-01
  - DALI Broadcast | DAL-01
- 13 LED Driver 10 W | LED-10
  - LED Driver 75 W | LED-75



Mist u informatie? Scan de QR-code om al onze producten op onze website te zien of ga naar: [plejd.nl/producten](https://plejd.nl/producten)





Nieuw!

## Dimmer LED

VRI-03

Dimmer LED is een universele draaddimmer met een eerste klas dimkwaliteit voor ledverlichting. VRI-03 heeft een instelbaar minimum-, maximum- en startniveau. Tot 300 VA.

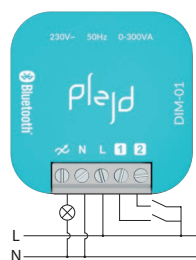

### Technische gegevens

Netspanning	230 V/50 Hz
Vermogen in stand-by	0,3 W
Externe bedrijfstemperatuur	-20 tot +35 °C
Afmetingen	Montageplaat 71x71 mm Inbouwdiepte 28 mm Inbouwafmetingen 51x48 mm Asdiameter 4 mm/6 mm
Type last	Faseafsnijding (trailing edge) Faseaansnijding (leading edge)
Beveiliging	Softwarematige oververhittingsbeveiliging Hardwarematige oververhittingsbeveiliging Softwarematige overbelastingsbeveiliging

### Compatibele schakelaarreeksen:

Zie [plejd.nl/producten/vri-03](https://plejd.nl/producten/vri-03) voor informatie over passende afdekkingen van de verschillende schakelmateriaal fabrikanten.

### Last

Halogeen/gloeilamp (230 V)	0-300 W
LED-lichtbron/driver (230 V faseafsijding)	0-200 VA
LED-lichtbron/driver (230 V faseaansijding)	0-100 VA
Elektronische transformatoren (12 V halogeen)	0-300 VA

Niet gebruiken met: tl-buizen, conventionele transformatoren of energiezuinige lampen.

## Dimmer LED

DIM-01

Dimmer LED is een universele dimmer met twee aparte ingangen en instelbaar minimum-, maximum- en startniveau.

Tot 300 VA.

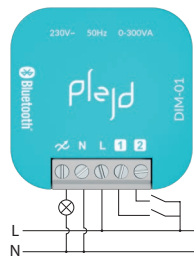

### Technische gegevens

Netspanning	230 V/50 Hz
Vermogen in stand-by	0,3 W
Externe bedrijfstemperatuur	-20 tot +35 °C
Type last	Faseafsnijding (trailing edge) Faseaansnijding (leading edge)
Beveiliging	Softwarematige oververhittingsbeveiliging Hardwarematige oververhittingsbeveiliging Softwarematige overbelastingsbeveiliging

### Last

Halogeen/gloeilamp (230 V)	0-300 W
LED-lichtbron/driver (230 V faseafsnijding)	0-200 VA
LED-lichtbron/driver (230 V faseaansnijding)	0-100 VA
Elektronische transformatoren (12 V halogeen)	0-300 VA

Niet gebruiken met: tl-buizen, conventionele transformatoren of energiezuinige lampen.

## 2-channel dimmer LED

DIM-02

De DIM-02 is een tweekanaals universele dimmer met twee aparte ingangen en instelbaar minimum-, maximum- en startniveau.

Tot 100 VA per kanaal.

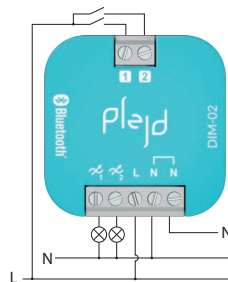

### Technische gegevens

Netspanning	230 V/50 Hz
Vermogen in stand-by	0,3 W
Externe bedrijfstemperatuur	-20 tot +35 °C
Type last	Faseafsnijding (trailing edge) Faseaansnijding (leading edge)
Beveiliging	Softwarematige oververhittingsbeveiliging Hardwarematige oververhittingsbeveiliging Softwarematige overbelastingsbeveiliging

### Last per uitgang (totaal maximaal vermogen 200 VA)

Halogeen/gloeilamp (230 V)	0-100 W
LED-lichtbron/driver (230 V faseafsnijding)	0-100 VA
LED-lichtbron/driver (230 V faseaansnijding)	0-50 VA
Elektronische transformatoren (12 V halogeen)	0-100 VA

Niet gebruiken met: tl-buizen, conventionele transformatoren of energiezuinige lampen.

## Algemene technische informatie

Afmetingen	46x46x18 mm
Kabeldoorsnede	Aansluitingen: 0,5-4,0 mm <sup>2</sup>
Informatie over de installatie	Dit product wordt geïnstalleerd in de inbouwdoos achter de pulsdrucker/deksel of met een Mounting clip, MNT-01 (niet inbegrepen) op de muur of DIN-rail.
Radio	2,4 GHz mesh Bluetooth® <10 dBm
Draadloos bereik	Ca. 10 m binnen. De mesh-technologie van Plejd breidt het bereik uit doordat de apparaten met elkaar kunnen communiceren.

## Relay 16 A

REL-01-2P

REL-01-2P is een relais met mogelijkheid tot 1- of 2-polige onderbreking.

### Technische gegevens

Netspanning	230 V/50 Hz
Vermogen in stand-by	0,3 W
Externe bedrijfstemperatuur	-25 tot +35 °C
Type schakeling	Micro-gap relais ( $\mu$ )
Beveiliging	Softwarematige oververhittingsbeveiliging Nuldoorgangsschakelaar/ stroomonderbreker

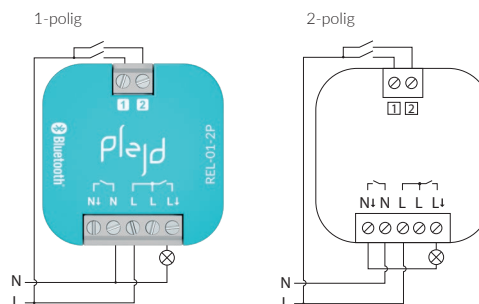

Last	Cos phi	Nominaal vermogen	VA	A
Halogeen/gloeilamp (230 V)	1	3.500 W	3.500	16*
LED-belastingen	0,9	800 W	1.000	4
TL-lamp ongecompenseerd	0,3	700 W	2.300	10
TL-lamp gecompenseerd	0,85	1.500 W	1.750	8
Laagspanningshalogeenlamp elektronisch	0,8	1.500 W	1.750	8
Laagspanningshalogeenlamp conventioneel	0,95	1.200 W	1.200	5
Energiezuinige lampen	0,6	500 W	800	4

\*3.000 W/13 A bij 2-polige onderbreking.

## 2-channel relay

REL-02

REL-02 met twee relais voor mogelijke uitschakeling van twee aparte lasten.

### Technische gegevens

Netspanning	230 V/50 Hz
Vermogen in stand-by	0,3 W
Externe bedrijfstemperatuur	-25 tot +35 °C
Type schakeling	Micro-gap relais ( $\mu$ )
Beveiliging	Softwarematige oververhittingsbeveiliging Nuldoorgangsschakelaar/ stroomonderbreker

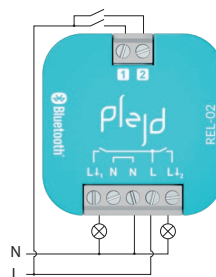

Last	Cos phi	Nominaal vermogen*	VA*	A*
Halogeen/gloeilamp (230 V)	1	3.500 W	3.500	16
LED-belastingen	0,9	800 W	1.000	4
TL-lamp ongecompenseerd	0,3	700 W	2.300	10
TL-lamp gecompenseerd	0,85	1.500 W	1.750	8
Laagspanningshalogeenlamp elektronisch	0,8	1.500 W	1.750	8
Laagspanningshalogeenlamp conventioneel	0,95	1.200 W	1.200	5
Energiezuinige lampen	0,6	500 W	800	4

\*Verdeeld over beide uitgangen.

## Extender

EXT-01

De EXT-01 kan worden gebruikt voor het vergroten van het bereik van Plejd-mesh en voor draadloze bediening via twee aparte ingangen. Met de geïntegreerde BAT-01 kan de EXT-01 ook worden gebruikt als een batterijback-up.

### Technische gegevens

Netspanning	230 V/50 Hz, max. 0,02 A
Vermogen in stand-by	0,2 W
Externe bedrijfstemperatuur	-25 tot +35 °C
Geschatte batterijlevensduur	Tot 10 jaar gangreserve

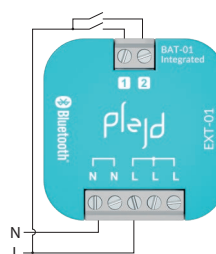

## Dimmer 1-10 V

CTR-01

Dimmer 1-10 V wordt gebruikt voor relais-schakeling of voor de besturing van producten van derden met ingangen voor 0-10 V of 1-10 V.

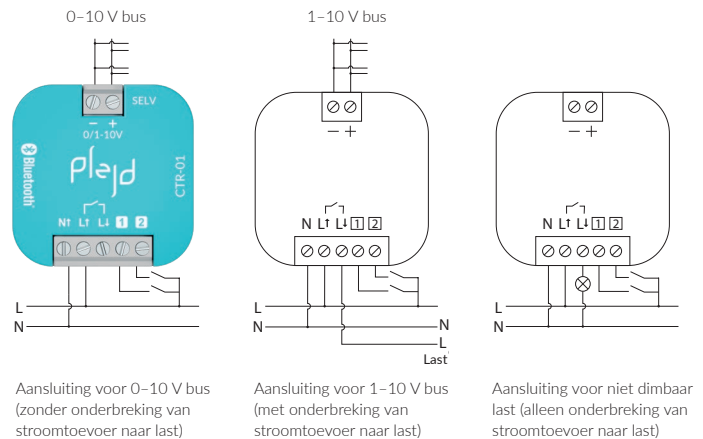

Aansluiting voor 0-10 V bus (zonder onderbreking van stroomtoevoer naar last)

Aansluiting voor 1-10 V bus (met onderbreking van stroomtoevoer naar last)

Aansluiting voor niet dimbaar last (alleen onderbreking van stroomtoevoer naar last)

Technische gegevens	
Netspanning	230 V/50 Hz
Vermogen in stand-by	<0,5 W
Externe bedrijfstemperatuur	-20 tot +35 °C
Type schakeling	Micro-gap relais ( $\mu$ )
Beveiliging	Softwarematige oververhittingsbeveiliging Nuldoorgangsschakelaar/ stroomonderbreker

Last	Cos phi	Nominaal vermogen	VA	A
Halogeen/gloeilamp (230 V)	1	3.500 W	3.500	16
LED-belastingen	0,9	800 W	1.000	4
TL-lamp ongecompenseerd	0,3	700 W	2.300	10
TL-lamp gecompenseerd	0,85	1.500 W	1.750	8
Laagspanningshalogeenlamp elektronisch	0,8	1.500 W	1.750	8
Laagspanningshalogeenlamp conventioneel	0,95	1.200 W	1.200	5
Energiezuinige lampen	0,6	500 W	800	4

## DALI Broadcast

DAL-01

De DAL-01 wordt gebruikt om verlichtingsproducten te bedienen via een DALI-bus. DALI-2 ondersteunt Tunable White (Device Type 8, DT8).

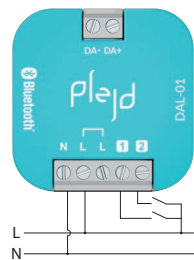

Technische gegevens	
Netspanning	230 V AC/50 Hz, max. 0,05 A
Vermogen in stand-by	0,4 W
Externe bedrijfstemperatuur	-25 tot +35 °C
DALI-bus	Max. 64 DALI-belastingen Voedingsstroom 128 mA Max. stroom 150 mA Max. kabellengte 300 m (1,5 mm <sup>2</sup> ) Basisisolatie
Beveiliging	Softwarematige oververhittingsbeveiliging Kortsluitbeveiliging

### Algemene technische informatie

Afmetingen	46x46x18 mm
Kabeldoorsnede	Aansluitingen: 0,5-4,0 mm <sup>2</sup>
Informatie over de installatie	Dit product wordt geïnstalleerd in de inbouwdoos achter de pulsdrucker/deksel of met een Mounting clip, MNT-01 (niet inbegrepen) op de muur of DIN-rail.
Radio	2,4 GHz mesh Bluetooth® <10 dBm
Draadloos bereik	Ca. 10 m binnen. De mesh-technologie van Plejd breidt het bereik uit doordat de apparaten met elkaar kunnen communiceren.

## LED Driver 10 W

LED-10

LED Driver 10 W met geïntegreerde dimmer voor één of meerdere LED-armaturen (150–700 mA) of LED-strips (12/24 V DC) tot 10 W.

Dimbaar 1–100 %.

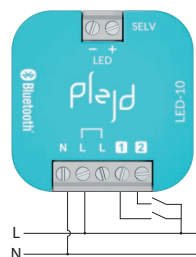

### Technische gegevens

Netspanning	230 V AC/50 Hz, max. 0,15 A
Vermogen in stand-by	Psb/Pnet: 0,3 W
Externe bedrijfstemperatuur	-20 tot +35 °C
Beveiliging	Softwarematige oververhittingsbeveiliging Kortsluitbeveiliging
Vermogensfactor (PF)	0,6
Efficiëntie opgeladen	83 %
Uout	3–28 V DC

### Last (CC)

150 mA	1–4 W
350 mA	1–9 W
500 mA	1–10 W
700 mA	1–10 W

### Last (CV)

12 V (DC)	0–8 W
24 V (DC)	0–10 W

Alleen gebruiken voor LED-belastingen (DC).

## LED Driver 75 W

LED-75

LED Driver met ingebouwde dimmer voor 12/24 V DC LED-strips met een belasting tot 75 W.

Ondersteuning van Tunable White voor LED-strips met gemeenschappelijke anode.

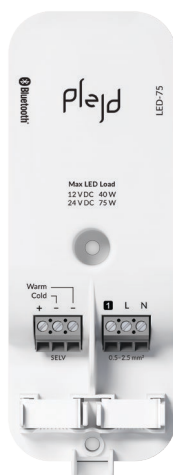

### Technische gegevens

Netspanning	230 V/50 Hz, max. 0,5 A
Vermogen in stand-by	Psb/Pnet: 0,35 W
Bedrijfstemperatuur	-20 tot +40 °C Niet-condenserend
Beveiliging	Softwarematige oververhittingsbeveiliging Kortsluitbeveiliging
Efficiëntie opgeladen	90 %
Afmetingen	162x62x34 mm
Kabeldoorsnede	Aansluitingen: 0,5–2,5 mm <sup>2</sup>

### Last (CV)

12 V DC	1–40 W
24 V DC	1–75 W

Als de belasting niet Tunable White is, kunt u deze aansluiten op een van de negatieve (-) klemmen.

# Armaturen

Met onze armaturen series maken we een verstelbare kleurtemperatuur voor iedereen beschikbaar. Niet alleen creëert dat flexibiliteit voor de installateur, het stelt tevens de gebruiker in staat om het licht af te stemmen op ontwerpkeuzes en specifieke gelegenheden.

Door de regeling in het armatuur te integreren, hebben we een nieuw niveau voor flexibele verlichtingsinstallaties gecreëerd, waarbij groepering draadloos kan plaatsvinden waarbij schakeldraden en/of rekening houden met het maximaal vermogen niet nodig zijn. Alle instellingen vinden eenvoudig en probleemloos plaats in de Plejd-app.

Zoals gebruikelijk kunnen de armaturen draadloos worden aangestuurd via andere producten van Plejd, met de app of met traditionele lichtschakelaars.



## Inhoudsopgave

- 15 Ceiling luminaire | CCL-01
- 16 Downlight Tilt | DWN-01  
Downlight Deep | DWN-02
- 17 LED Strip | LST-01  
Wall luminaire | OUT-01



Mist u informatie? Scan de QR-code om al onze producten op onze website te zien of ga naar: [plejd.nl/producten](https://plejd.nl/producten)

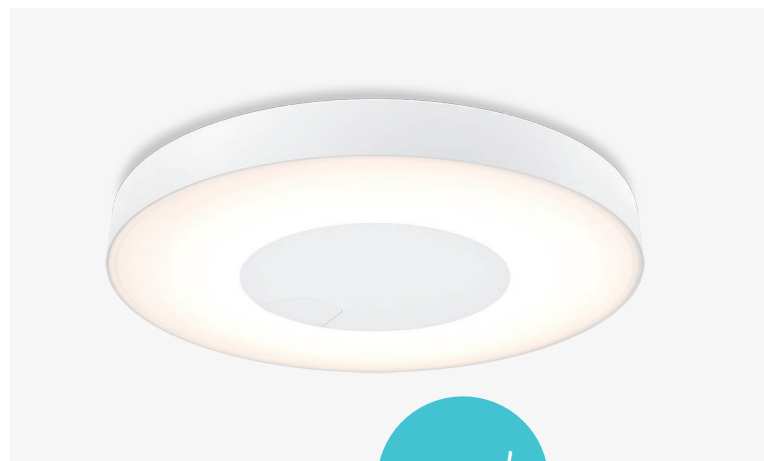

## Ceiling luminaire

CCL-01 & CCL-01-S

CCL-01 is een slim LED-armatuur met Tunable White en een ingebouwde dimfunctie. Een externe dimmer is niet nodig. Het kan draadloos worden gegroepeerd en bediend worden via de app, andere producten van Plejd of een bedrade pulsdrucker.

CCL-01 heeft een verstelbare kleurtemperatuur en kan worden ingesteld op een vaste temperatuur of op dim-to-warm. Het product is verkrijgbaar in twee versies: CCL-01-S, met bewegingssensor, en CCL-01, zonder bewegingssensor.

### Artikellijst

CCL-01-W	Wit (RAL 9003)	
CCL-01-B	Zwart (RAL 7016)	
CCL-01-S-W	Wit (RAL 9003)	Sensor
CCL-01-S-B	Zwart (RAL 7016)	Sensor

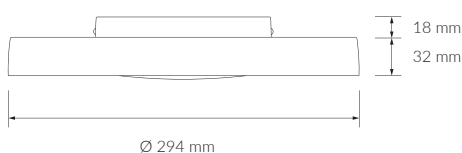

### Lichtgegevens

Lichtstroom	2.000 lm
Tunable White	2.200–4.000 K
Stralingshoek	120°
Dimmen	0,1–100 %
Ra	93
SDCM	3
L70/B50	100.000 h. Ta 35 °C
Lichtbron	LED (kan niet worden vervangen)

### Technische gegevens

IP-classificatie plafond	IP44
IP-classificatie muur	IP20
Elektrische veiligheidsklasse	Klass II
Slagvastheid	IK07
Beveiliging	Oververhittingsbeveiliging
Werkomgeving	Binnen
Omgevingstemperatuur	-25 tot +35 °C
Geschatte batterijlevensduur	Tot 10 jaar gangreserve
Maximaal stroomverbruik	22 W
Energie-efficiëntieklasse	F
Netspanning	230 V~ 50 Hz
Vermogensfactor (PF)	0,9
Vermogen in stand-by	Psb, Pnet: 0,20 W
Maximaal bypasstroom	16 A
Kabeldoorsnede	0,75–2,5 mm <sup>2</sup>

### Radio

2,4 GHz mesh Bluetooth® <10 dBm	De mesh-technologie van Plejd breidt het bereik uit doordat de apparaten met elkaar kunnen communiceren.
---------------------------------	--

### CCL-01-S

Bewegingssensor*	PIR-sensor (Infraroodsensor) HF-sensor (Dopplerradar)
Bereik (PIR-sensor)	Gemonteerd op 2,5 m: detectieradius van 5 m (tot 10 m tangentiële beweging).  Gemonteerd op 3 m: detectieradius van 6 m (tot 11 m tangentiële beweging). (Volgens IEC 63180)
Bereik (HF-sensor)	Instelbaar tot 10 m (kleine beweging).
Daglichtsensor	Activeer alleen bij weinig licht.
Radio	5,8 GHz radar

\*De sensoren werken samen voor verbeterde bewegingsdetectie.

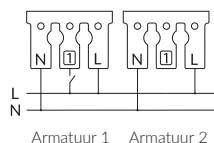

Sluit ingang 1 niet aan tussen meerdere producten. Gebruik de app om de aansluiting en bediening van meerdere armaturen in een groep te configureren.



DWN-01



DWN-02

## Downlight *Tilt*

DWN-01

DWN-01 is een slimme spot met Tunable White en een ingebouwde dimfunctie. Een externe dimmer is niet nodig. De lichtbron in de Downlight Tilt kan zijwaarts worden gekanteld om de verlichting in de kamer te variëren. Het product kan draadloos worden gegroepeerd en bediend worden via de app, andere producten van Plejd of een bedrade pulsdrucker.

DWN-01 heeft een verstelbare kleurtemperatuur en kan worden ingesteld op een vaste temperatuur of op dim-to-warm.

### Artikellijst

DWN-01-W	Wit (RAL 9003)
DWN-01-B	Zwart (RAL 9004)
DWN-01-W 6-pack	Wit (RAL 9003)
DWN-01-B 6-pack	Zwart (RAL 9004)

## Downlight *Deep*

DWN-02

DWN-02 is een slimme spot met Tunable White en een ingebouwde dimfunctie. Een externe dimmer is niet nodig. Het product kan draadloos worden gegroepeerd en bediend worden via de app, andere producten van Plejd of een bedrade pulsdrucker.

DWN-02 heeft een verstelbare kleurtemperatuur en kan worden ingesteld op een vaste temperatuur of op dim-to-warm.

### Artikellijst

DWN-02-W	Wit (RAL 9003)
DWN-02-B	Zwart (RAL 9004)
DWN-02-W 6-pack	Wit (RAL 9003)
DWN-02-B 6-pack	Zwart (RAL 9004)



Wit

Zwart

### Lichtgegevens

Lichtstroom	515 lm
Tunable White	2.200–4.000 K
Stralingshoek	40°
DWN-01: Kantelbaar	22°
Dimmen	0,1–100 %
Ra	90
SDCM	3
L70/B50	60.000 h

### Technische gegevens

DWN-01: IP-classificatie armatuur	IP44
DWN-02: IP-classificatie armatuur onder plafond	
IP-classificatie driver	IP20
Elektrische veiligheidsklasse	Klasse II
Omgevingstemperatuur	-25 tot +35 °C
Maximaal stroomverbruik	8 W
Energie-efficiëntieklasse	F
Netspanning	230 V~ 50 Hz
Afmetingen	Productbreedte Ø 94 mm Installatiediepte 40 mm Gatopening Ø 83 mm
Vermogen in stand-by	Pnet: 0,09 W
Isosafe	Lage inbouwhoogte. Kan rechtstreeks tegen isolatie worden geïnstalleerd.
Werkomgeving	Binnen/buiten (bijv. overstek)
<b>Radio</b>	
2,4 GHz mesh Bluetooth® <10 dBm	Draadloos bereik: Ca. 10 m binnen. De mesh-technologie van Plejd breidt het bereik uit doordat de apparaten met elkaar kunnen communiceren



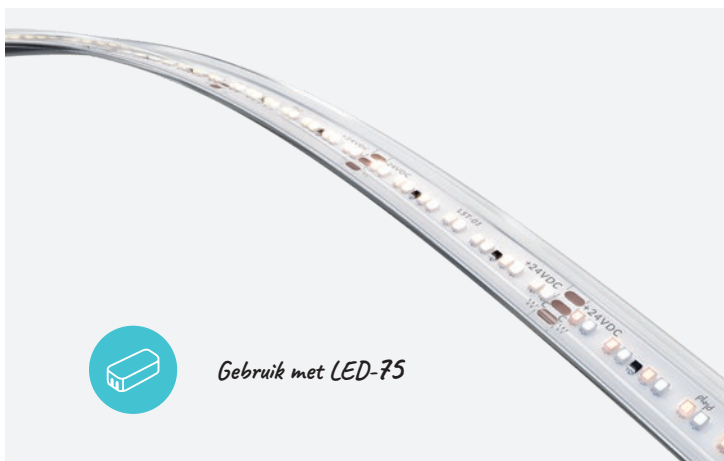

## LED Strip

LST-01

LST-01 is een dimbare LED-strip met Tunable White gemaakt om te gebruiken met de LED-75. Deze is inkortbaar in segmenten van 50 mm en geclassificeerd op max. IP66. De hoge dichtheid van LED's op de strip zorgt voor een puntvrij uiterlijk achter een diffuser, zelfs met dunne profielen.

De LST-01 kan worden geïnstalleerd met de meegeleverde dubbelzijdige tape in profielen met een minimale breedte van 13 mm.

### Artikellijst

LST-01-2M	2 meter
LST-01-4M	4 meter
LST-01-6M	6 meter

### Lichtgegevens

Lichtstroom	960 lm/m
Tunable White	2.200-4.000 K
Dimmen	0,1-100 %
Lichtgegevens	Ra 90, SDCM 3, 60.000 h

### Technische gegevens

IP-classificatie	IP66
Elektrische veiligheidsklasse	Klasse III
Omgevingstemperatuur	-25 tot +35 °C
Maximaal stroomverbruik	9,6 W/m
Energie-efficiëntieklasse	F
Netstroom	24 V DC (3-draads gemeenschappelijke anode +)
Kabeldoorsnede	0,34 mm <sup>2</sup> , Max. 2 A

## Wall luminaire

OUT-01

De OUT-01 is een wandlamp voor buiten met geïntegreerde LED, die is ontworpen om bijvoorbeeld gevels van huizen te verlichten. Hij heeft een verstelbare kleurtemperatuur en kan zo worden ingesteld dat hij omhoog, omlaag of in beide richtingen tegelijkertijd kan schijnen.

Het product heeft ingebouwde tijdfuncties zoals astroschema om automatisch in te schakelen bij zonsondergang en uit te schakelen bij zonsopkomst. De tijdfuncties, zoals de astronomische klok, blijven behouden na stroomstoring door de geïntegreerde back-up batterij. De instellingen zijn eenvoudig te configureren in de Plejd-app.

### Artikellijst

OUT-01-W	Wit (RAL 9003)
OUT-01-G	Grijs (RAL 7042)
OUT-01-B	Zwart (RAL 7021)

### Lichtgegevens

Lichtstroom	2x300 lm
Tunable White	2.200-4.000 K
Stralingshoek	45°
Dimmen	0,1-100 %
Lichtgegevens	Ra 90, SDCM 3, 60.000 h

### Technische gegevens

IP-classificatie	IP45
Elektrische veiligheidsklasse	Klasse I
Omgevingstemperatuur	-25 tot +35°C
Geschatte batterijlevensduur	Tot 10 jaar gangreserve
Maximaal stroomverbruik	8,3 W (2x4,15 W)
Energie-efficiëntieklasse	F
Netspanning	230 V~ 50 Hz
Maximaal bypass stroom	16 A

### Radio

2,4 GHz mesh Bluetooth® <10 dBm	De mesh-technologie van Plejd breidt het bereik uit doordat de apparaten met elkaar kunnen communiceren.
---------------------------------	--

# Draadloze bediening

**Het gebruik** van draadloze producten in een professionele installatie mag niet leiden tot compromissen voor de gebruiker. Voor ons is het belangrijk dat u geen vertragingen ondervindt en dat het gevoel van de interface net zo goed is als bij bekabelde alternatieven of zelfs beter. De levensduur van de batterij in onze producten is zo lang dat de onderhoudsintervallen overeenkomen met renovatie-intervallen, wat betekent dat de behoefte aan doorlopend onderhoud minimaal is.

## Wireless motion sensor

WMS-01

Onze draadloze sensor wordt gebruikt om lampen automatisch aan en/of uit te schakelen op basis van beweging. De sensor heeft een detectiebereik van maximaal 7 meter en een batterij met een berekende levensduur van maximaal 10 jaar.

Het praktische ontwerp van het product maakt discrete montage in de hoek van de kamer mogelijk met behulp van schroeven of met de meegeleverde dubbelzijdige tape.

Bewegingsdetectie kan naadloos worden gecombineerd met andere regelfuncties van uw Plejd-systeem, zoals een pulsdrucker, app en tijdfuncties.

### Technische gegevens

Sensor	PIR (Passief Infrarood)
Detectiebereik*	Grote beweging: 7 m Kleine beweging: 3,5 m *Getest in overeenkomst met IEC 63180.
Batterijduur	Geschatte levensduur van batterij tot 10 jaar (1xAA lithiumbatterij* inbegrepen). *Lithiumbatterij wordt aanbevolen voor een optimale levensduur.
Aanbevolen montagehoogte	2,2 m +/-10 cm
Detectiehoek	90°
Afmetingen	110x31x25 mm
Werkomgeving	Binnen
Omgevingstemperatuur	0 tot +35 °C
Daglichtsensor	Activeer alleen bij weinig licht.
Radio	2,4 GHz mesh Bluetooth® <10 dBm
Draadloos bereik	Ca. 10 m binnen. Producten op batterijen vergroten het bereik van Plejd-mesh niet.

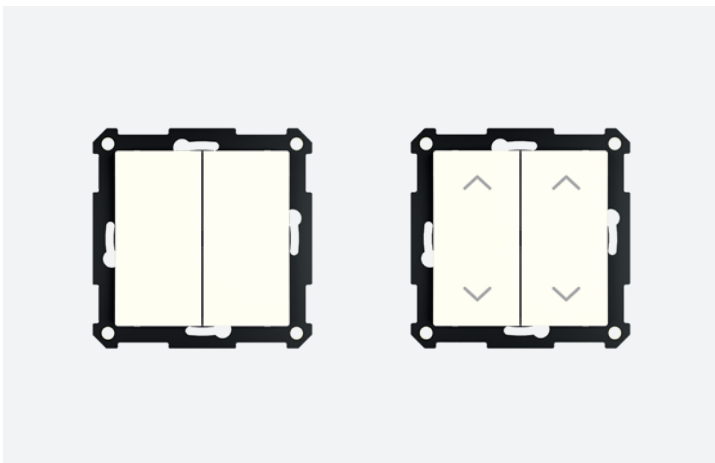

Mist u informatie? Scan de QR-code om al onze producten op onze website te zien of ga naar: [plejd.nl/producten](https://plejd.nl/producten)

**Technische gegevens**

Batterijduur	Tot ca. 15 jaar (CR2032)
Bedrijfstemperatuur	-25 tot +35 °C, niet-condenserend
Afmetingen	Montageframe 71x71 mm Installatiediepte 0 mm Middenplaat 55x55 mm
Radio	2,4 GHz mesh Bluetooth® <10 dBm
Draadloos bereik	Ca. 10 m binnen. Producten op batterijen vergroten het bereik van Plejd-mesh niet.

## Wireless push button

WPH-01

Draadloze pulsdrucker waarmee een of meerdere producten van Plejd draadloos kunnen worden bediend. Verkrijgbaar als enkele of dubbele schakelaar. Het product is eenvoudig te installeren met dubbelzijdig plakband, schroeven of bevestigd in een standaard inbouwdoos.

WPH-01-A is een variant van WPH-01 met pijlen op de schakelaar, bedoeld voor gebruik met raambekleding.

**Artikel lijst**

WPH-01-55W

WPH-01-55B

Arrows

WPH-01-A-55W

WPH-01-A-55B

**Combineren met**

Wit afdekramen\*

Zwarte afdekramen\*\*

Wit afdekramen\*

Zwarte afdekramen\*\* *Anstaande!*

\*Te combineren met 55 mm wit afdekramen van merken zoals Gira System 55<sup>1</sup> (RAL 9010) en Jung A/AS-range<sup>2</sup> (RAL 9016).

\*\*Te combineren met 55 mm zwarte matte ramen zoals Gira systeem 55<sup>1</sup> en Jung A-range<sup>2</sup>.

<sup>1</sup>Het handelsmerk is eigendom van Gira Giersiepen GmbH & Co. KG.

<sup>2</sup>Het handelsmerk is eigendom van Albrecht Jung GmbH & Co. KG.

## Wireless switch module

WIN-01

De WIN-01 heeft twee ingangen en kan met elke schakelaar worden gebruikt om Plejd-producten draadloos te bedienen. Verwachte batterijduur tot 15 jaar (1xCR2450 vervangbare batterij).

De WIN-01 heeft een dun ontwerp dat gemakkelijk in de inbouwdoos achter de pulsdrucker of in een opbouwframe past.

**Technische gegevens**

Batterijduur	Tot 15 jaar (1xCR2450)
Afmetingen	42x42x8 mm
Bedrijfstemperatuur	-25 tot +35 °C Niet-condenserend
Kabeldoorsnede	Aansluitingen: 1,5-2,5 mm <sup>2</sup>
Radio	2,4 GHz mesh Bluetooth® <10 dBm
Draadloos bereik	Ca. 10 m binnen. Producten op batterijen vergroten het bereik van Plejd-mesh niet.

# Integraties & afstandsbediening

Om nog meer uit Plejd te halen, kun je het systeem aanvullen met onze Gateway. Deze biedt de mogelijkheid van bediening via internet, waar u ook bent. De Gateway maakt ook integraties mogelijk met diensten van derden, zoals Google Home, Apple HomeKit®, Alexa en Homey.

Via deze systemen maakt Plejd verbinding met andere slimme producten op de markt en kan het worden bediend via spraakassistenten of andere apps voor domotica.

## Gateway

GWY-01

Gateway verbindt het Plejd-netwerk van de gebruiker met internet, waardoor het Plejd-systeem op afstand kan worden bediend.



Google Assistent is niet beschikbaar in bepaalde talen en landen. Google en Google Home zijn handelsmerken van Google LLC. Apple en HomeKit® zijn handelsmerken van Apple Inc., geregistreerd in de VS en andere landen. Amazon, Alexa en alle gerelateerde logo's zijn handelsmerken van Amazon.com, Inc. of zijn dochterondernemingen.

### Technische gegevens

Energieverbruik	0,6 W
Bedrijfstemperatuur	0 tot +35 °C
Afmetingen	70x70x20 mm
LAN-verbinding	Ethernet/RJ45
Radio	2,4 GHz mesh Bluetooth® <10 dBm
Draadloos bereik	Ca. 10 m binnen. De mesh-technologie van Plejd breidt het bereik uit doordat de apparaten met elkaar kunnen communiceren.



Mist u informatie? Scan de QR-code om al onze producten op onze website te zien of ga naar: [plejd.nl/producten](https://plejd.nl/producten)

# Raambekleding

JAL-01 maakt je gemotoriseerde raambekleding slim en kan draadloos worden bediend via de app of andere producten van Plejd. Pas het licht- en privacyniveau aan en creëer de perfecte sfeer voor elk moment van de dag.



## Shutter controller

JAL-01

JAL-01 is een 230 V-motorbesturing voor raambekleding, zoals rolluiken en buitenjaloezieën. Het product kan draadloos worden bediend via de app of andere producten van Plejd. Het kan ook automatisch worden bediend met ingebouwde tijdfuncties zoals een timer, astronomische klok en weektimers, of worden gebruikt met scènes vanaf uw smartphone of pulsdrukker.

JAL-01 geeft directe feedback over de positie en kantelhoek van de jaloezieën via de app.

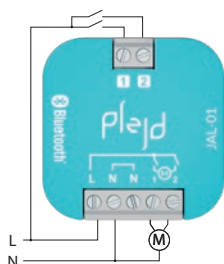

### Technische gegevens

Netspanning	230 V~ 50 Hz
Vermogen in stand-by	0,3 W
Bedrijfstemperatuur	-25 tot +70 °C
Afmetingen	46x46x18 mm
Type schakeling	Relais 5 A, Micro-gap ( $\mu$ )
Beveiliging	Softwarematige oververhittingsbeveiliging Nuldoorgangsschakelaar/ stroomonderbreker
Kabeldoorsnede	Aansluitingen: 0,5–4,0 mm <sup>2</sup>
Radio	2,4 GHz mesh Bluetooth® <10 dBm
Draadloos bereik	Ca. 10 m binnen. De mesh-technologie van Plejd breidt het bereik uit doordat de apparaten met elkaar kunnen communiceren.

# Accessoires

Om de **flexibiliteit** van onze producten te vergroten, hebben we een reeks accessoires op maat ontwikkeld, die meer toepassingsgebieden mogelijk maken.

Door een reeks accessoires te bieden in plaats van specifieke producten, wordt er een breder scala aan oplossingen gecreëerd die ook gemakkelijk op voorraad zijn te houden, zowel in het magazijn als in de servicewagen.



## Smart plug on/off

SPR-01

Smart plug on/off met relaischakeling voor 16 A belastingen. Sluit rechtstreeks aan op het stopcontact om de verlichting en andere apparatuur te bedienen.

### Artikellijst

SPR-01	Smart plug on/off wit
SPR-01-BL	Smart plug on/off zwart

### Technische gegevens

Vermogen in stand-by	0,3 W
Bedrijfstemperatuur	0 tot +35 °C
Afmetingen	66x43 mm
IP-classificatie	IP20
Radio	2,4 GHz mesh Bluetooth® <10 dBm
Draadloos bereik	Ca. 10 m binnen. De mesh-technologie van Plejd breidt het bereik uit doordat de apparaten met elkaar kunnen communiceren.



## Battery backup

BAT-01

Battery backup zorgt ervoor dat de tijdfuncties behouden blijven in het systeem in geval van een stroomstoring. Compatibel met Plejd-pucks (46x46x18 mm). Tot 10-jaar bedrijfsreserve.



## Mounting box

MNT-02

Mounting box voor contactloze installatie van Plejd-pucks op een muur, ingebouwd of in een kast. Afmetingen 93x53x25 mm. Compatibel met Plejd-pucks (46x46x18 mm).



## Mounting clip

MNT-01

Mounting clips maken het mogelijk om elke Plejd-puck op een DIN-rail of een muur te monteren. Compatibel met Plejd-pucks (46x46x18 mm).

# Artikelregister

## Pucks & drivers

### Artikel

VRI-03	Dimmer LED
DIM-01	Dimmer LED
DIM-02	2-channel dimmer LED
DAL-01	DALI Broadcast
REL-01-2P	Relay 16 A
REL-02	2-channel relay
CTR-01	Dimmer 1-10 V
EXT-01	Extender
LED-10	LED Driver 10 W
LED-75	LED Driver 75 W

## Armaturen

### Artikel

### Kleur

CCL-01-W	Ceiling luminaire	Wit
CCL-01-B	Ceiling luminaire	Zwart
CCL-01-W-S	Ceiling luminaire Sensor	Wit
CCL-01-B-S	Ceiling luminaire Sensor	Zwart
DWN-01-W	Downlight Tilt	Wit
DWN-01-B	Downlight Tilt	Zwart
DWN-01-W 6-pack	Downlight Tilt	Wit
DWN-01-B 6-pack	Downlight Tilt	Zwart
DWN-02-W	Downlight Deep	Wit
DWN-02-B	Downlight Deep	Zwart
DWN-02-W 6-pack	Downlight Deep	Wit
DWN-02-B 6-pack	Downlight Deep	Zwart
LST-01-2M	LED Strip 2 m	
LST-01-4M	LED Strip 4 m	
LST-01-6M	LED Strip 6 m	
OUT-01-W	Wall luminaire	Wit
OUT-01-G	Wall luminaire	Grijs
OUT-01-B	Wall luminaire	Zwart

## Integraties & afstandsbediening

### Artikel

GWY-01	Gateway
--------	---------

## Draadloze bediening

### Artikel

### Combineren met

WMS-01	Wireless motion sensor	
WPH-01-55W	Wireless push button	Wit afdekramen*
WPH-01-55B	Wireless push button	Zwarte afdekramen**
WPH-01-A-55W	Wireless push button	Wit afdekramen*
WPH-01-A-55B	Wireless push button	Zwarte afdekramen** <i>Anstaand!</i>
WIN-01	Wireless switch module	

## Raambekleding

### Artikel

JAL-01	Shutter controller
--------	--------------------

## Accessoires

### Artikel

### Kleur

SPR-01	Smart plug on/off	Wit
SPR-01-BL	Smart plug on/off	Zwart
BAT-01	Battery backup	
MNT-01	Mounting clip	
MNT-02	Mounting box	

\*Te combineren met 55 mm wit afdekramen van merken zoals Gira System 55<sup>1</sup> (RAL 9010) en Jung A/AS-range<sup>2</sup> (RAL 9016).

\*\*Te combineren met 55 mm zwarte matte ramen zoals Gira systeem 55<sup>1</sup> en Jung A-range<sup>2</sup>.

<sup>1</sup>Het handelsmerk is eigendom van Gira Giersiepen GmbH & Co. KG.

<sup>2</sup>Het handelsmerk is eigendom van Albrecht Jung GmbH & Co. KG.

## *Begin ook met Plejd*

Bent u benieuwd naar Plejd en wilt u meer weten over onze producten? Als installateur kunt u contact opnemen met een van onze vertegenwoordigers voor een gratis demonstratie. Scan de QR-code of ga naar: [plejd.nl/installateur](http://plejd.nl/installateur)  
Als gebruiker kunt u uw installateur vragen stellen over Plejd.



# Plejd

Kanaalpark 140  
2321 JV Leiden  
Nederland

Support | 030 899 3032  
Centrale | 030 899 3030  
info@plejd.nl | plejd.nl