

CATALISTINO 2024  
CATALOGUE-PRICE LIST . CATALOGUE-LISTE DES PRIX

HAFRO

# PIATTI DOCCIA

PANNELLI DI RIVESTIMENTO

SHOWER TRAYS . WALLS COVERINGS  
RECEVEURS DE DOUCHE . REVÊTEMENTS MURAUX

GRUPPO GEROMIN  
VENEZIA 1945

**HAFRO**  
WELLNESS & SHOWER



La doccia è un rito quotidiano che coinvolge tutti i sensi, uno spazio della casa legato al benessere e alla cura di sé. Per realizzare un ambiente bagno confortevole, sicuro e sofisticato Hafro parte dall'elemento principale: il piatto doccia. Forme personalizzate, materiali resistenti, tecnologie avanzate e texture che trasmettono sensazioni uniche permettono di creare lo spazio ideale per ogni progetto.

Shower is a daily ritual that involves all the senses, a space within the house closely connected to well-being and self-care. To create a comfortable, safe and sophisticated bathroom environment, Hafro starts with the most important element: the shower tray. Customised shapes, hard-wearing materials and new textures allow us to create the ideal space for every project.

La douche est un rituel quotidien qui fait appel à tous les sens, un espace de la maison lié au bien-être et au soin de soi. Pour créer un environnement confortable, sûr et sophistiqué dans la salle de bains, Hafro commence par l'élément principal: le receveur de douche. Des formes personnalisées, des matériaux résistants et de nouvelles textures permettent de créer l'espace idéal pour chaque projet.

**Carlo Geromin**

Amministratore Delegato  
Gruppo Geromin

**New collection**

## 3 Brand per un unico grande gruppo —

“Da oltre 70 anni, Gruppo Geromin impiega materiali di pregio e tecnologie all'avanguardia per progettare e realizzare ambienti wellness e arredo bagno di qualità.”

### 3 Brands for one great group

“The Geromin Group has been using high-end materials and cutting-edge technology for more than 70 years, to design and create wellness areas and bathroom furniture.”

### Trois marques pour un grand groupe

“Depuis plus de 70 ans, groupe geromin utilise des matériaux de haute gamme et des technologies à l'avant-garde pour concevoir et réaliser des espaces ambiants de bien-être et un ameublement de salle de bain de qualité.”



“We bring a special kind of creativity to what we do, which comes from working as a team. We are all on board the same ship, sailing towards exciting new products, collections and designs. This is the spirit of the Geromin Group, and this is what brings us pleasure every day, as we create exceptional things.”

“Nous travaillons avec cette créativité spéciale qui naît de la collaboration, de la sensation de faire tous partie d'un grand équipage en navigation vers l'émotion d'un nouveau produit, d'une nouvelle ligne, d'un nouveau design. C'est l'esprit qui anime notre groupe et qui chaque jour nous fait trouver le plaisir des choses faites selon les règles de l'art.”



“Lavoriamo con quella speciale creatività che nasce dalla collaborazione, dal sentirsi tutti parte di un grande equipaggio in navigazione verso l'emozione di un nuovo prodotto, una nuova linea, un nuovo design. È questo lo spirito che anima il nostro Gruppo, e che ogni giorno ci fa trovare il piacere delle cose fatte a regola d'arte.”



## L'azienda

The company - L'entreprise

Dal 1990 Hafro è uno dei tre brand di Gruppo Geromin, azienda veneziana che da oltre 70 anni è sinonimo di eccellenza nella progettazione e realizzazione di ambienti wellness e arredo bagno. La visione del Gruppo unisce la cultura del Made in Italy a una continua attività di ricerca e innovazione, per combinare le tecnologie più all'avanguardia alle ultime tendenze estetiche. Con l'obiettivo di fornire sempre il meglio in termini di qualità, funzionalità e design, Gruppo Geromin produce vasche da bagno e vasche idromassaggio, saune e hammam, arredo bagno e lavanderia, docce, rubinetteria e accessori. Dal 2023 Gruppo Geromin introduce per la prima volta una collezione di Ceramiche sotto il brand Hafro, che va a completare il progetto di Total Living Bathroom & Wellness dell'azienda.

Since 1990, Hafro has been one of the three brands of Gruppo Geromin, a Venetian company that for over 70 years has been known for excellence in design and creation of wellness environments and bathroom furniture. The Group's vision combines the quality of Made in Italy with continuous research and innovation to combine the latest technologies with the newest aesthetic trends.

With the aim of always providing the best in terms of quality, functionality and design, Gruppo Geromin produces bathtubs and whirlpool baths, saunas and hammams, bathroom and laundry furniture, showers, taps and accessories. As of 2023, Gruppo Geromin will for the first time introduce a collection of ceramics under the Hafro brand, which will complement the company's Total Living Bathroom & Wellness project.

Depuis 1990, Hafro est l'une des trois marques de Geromin, un groupe qui, depuis plus de 70 ans, est synonyme d'excellence dans la conception et la création d'environnements de bien-être et de meubles de salle de bains. La vision du groupe associe la culture du Made in Italy à la recherche et à l'innovation continues pour combiner les technologies les plus avancées avec les dernières tendances esthétiques. Dans le but de toujours offrir le meilleur en termes de qualité, de fonctionnalité et de design, le groupe produit des baignoires et des bains à remous, des saunas et des hammams, des meubles de salle de bains et de buanderie, des douches, de la robinetterie et des accessoires. À partir de 2023, il introduira également la céramique Hafro, qui vient compléter le projet Total Living Bathroom.

### Stabilimenti aziendali

Company establishments - Établissements industriel



Hafro - Sauna Vita



Hafro - Sanitari



Geromin



**Ampia disponibilità a magazzino**

Wide stock availability - Grande disponibilità de stock



## Un processo industriale solido, tecnologico ed efficace

A solid, advanced and efficient industrial process  
Un processus industriel solide, technologique et efficace

Le aree operative di Gruppo Geromin si estendono su 30.000 mq, nei quali l'attenzione artigianale convive con sistemi produttivi e logistici all'avanguardia e a basso impatto ambientale. In questo modo garantiamo massima qualità ed efficienza a partire dalla produzione fino alla consegna. Dalla linea produttiva ai magazzini, l'utilizzo di macchinari 4.0 e il rispetto di elevati standard di efficienza consentono la massima precisione nella realizzazione di prodotti eccellenti, progettati e costruiti per durare nel tempo.

Gruppo Geromin's operational areas extend over 30.000 square metres, where craftsmanship coexists with cutting-edge production and logistics systems with low environmental impact. This ensures maximum quality and efficiency from manufacture to distribution. From the production line to our warehouses, the use of 4.0 machinery and high efficiency standards enable the highest precision in the creation of excellent products, designed and built to last.

Les espaces opérationnels du Groupe Geromin s'étendent sur plus de 30.000 m<sup>2</sup>, où le savoir-faire artisanal coexiste avec des systèmes de production et de logistique modernes et respectueux de l'environnement. Nous garantissons ainsi une qualité et une efficacité maximales de la production à la livraison. De la ligne de production aux entrepôts, l'utilisation de machines 4.0 et le respect de hauts standards d'efficacité permettent la plus grande précision dans la réalisation d'excellents produits, conçus et construits pour durer.

## Una rete distributiva estesa e consolidata

A widespread and consolidated network  
Un réseau de distribution étendu et consolidé

Grazie a un impegno costante e a continui investimenti nelle strategie commerciali, nella rete distributiva e in una puntuale assistenza al consumatore, il Gruppo ha consolidato la presenza dei propri prodotti nei mercati di tutto il mondo.

Thanks to a constant commitment and continuous investments in commercial strategies, in the distribution network and in prompt customer assistance, the Group has strengthened the presence of its products in markets all over the world.

Grâce à un engagement constant et des investissements continus dans les stratégies commerciales, le groupe a consolidé la présence de ses produits sur les marchés du monde entier.



## Qualità, resistenza e design all'avanguardia: la realizzazione dei nuovi piatti doccia Forma

Quality, durability and latest design: the new Forma shower trays  
Qualité, durabilité et design moderne: les nouveaux receveurs de douche Forma

La produzione dei piatti doccia FORMA ha richiesto la progettazione di un innovativo processo industriale dedicato. Dalla modellazione alla verniciatura, dalla rifinitura all'imballaggio, ogni passaggio è sottoposto ad automazione d'alta precisione e alla meticolosa accuratezza dell'operatore.

New Forma shower trays processing required the design of a specific industrial process. From modelling to painting, from finishing to packaging, each step is subject to high-precision automation and the meticulous expertise of the operator.

La production des receveurs de douche FORMA a nécessité la conception d'un processus industriel dédié et innovant. Du modelage à la peinture, de la finition à l'emballage, chaque étape est soumise à une automatisation de haute précision et à la minutie de l'opérateur.

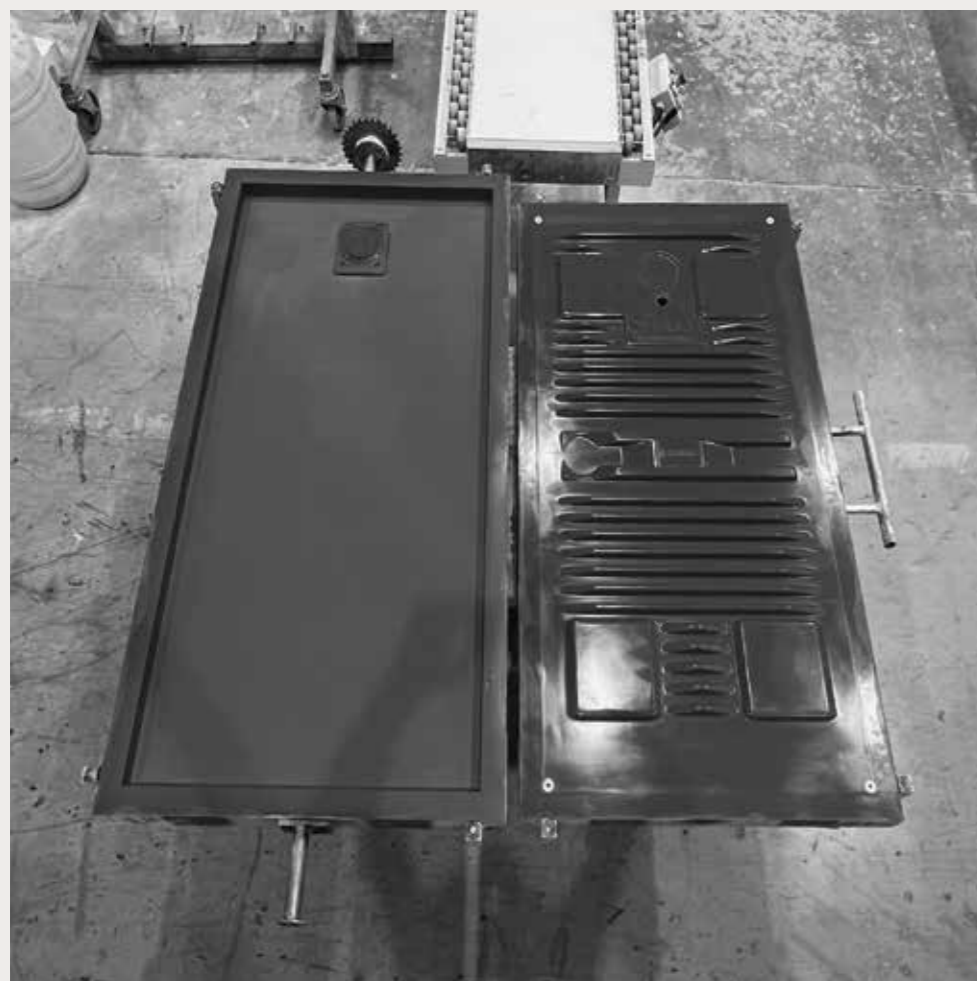

### Nuova tecnologia di realizzazione a stampo chiuso

New closed-mould production technology  
Nouvelle technologie de production à moule fermé



### Verniciatura automatizzata dello stampo

Automated mould varnishing  
Peinture automatisée des moules

### Calibratura con impianto di rettifica

Calibration with a grinding machine  
Étalonnage avec machines de rectification





## Controllo di Qualità

Quality Control - Contrôle de la qualité



### Finitura manuale delle superfici

Manual finishing of surfaces - Finition manuelle des surfaces

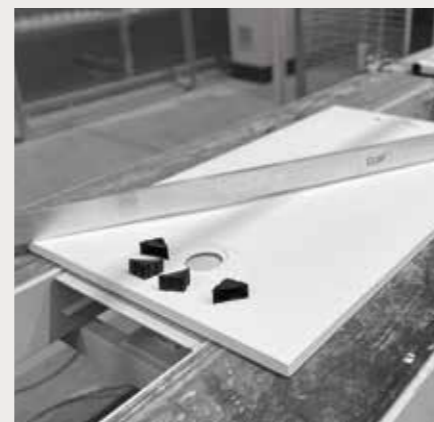

### Verifica dimensionale di precisione e pulizia del piatto doccia

Precision dimensional verification and shower tray cleaning  
Contrôle dimensionnel de précision et nettoyage du receveur de douche



### Film protettivo del piatto

Shower tray protective film  
Film de protection pour receveur de douche



### Nuovo impianto di imballaggio

New packaging plant  
Nouvelle usine d'emballage





## Eccellenza Made in Italy

Italian Excellence - L'excellence du Made in Italy

**L'attenta selezione e ricerca dei materiali garantisce le migliori materie prime per i nostri prodotti, tutti rigorosamente Made in Italy: materiali sicuri che durano nel tempo, perché per Gruppo Geromin la casa è un luogo sacro. L'alta qualità delle finiture e l'accuratezza delle lavorazioni assicurano la massima funzionalità e permettono di valorizzare l'ambiente bagno anche dal punto di vista stilistico.**

The careful selection and research of materials guarantees the best raw materials for our products, all rigorously Made in Italy: safe materials that last over time, because for Gruppo Geromin home is a sacred place. The high quality of the finishes and the accuracy of the manufacturing ensure maximum functionality and allow to enhance the bathroom environment also from a stylistic point of view.

La sélection et la recherche minutieuses des matériaux garantissent les meilleures matières premières pour nos produits, tous Made in Italy: des matériaux sûrs qui durent dans le temps, parce que pour le Groupe Geromin, la maison est un lieu sacré. La haute qualité des finitions et la précision de la réalisation garantissent une fonctionnalité maximale et permettent de mettre en valeur l'environnement de la salle de bains, même d'un point de vue stylistique.

### Tutti i piatti doccia Hafro hanno una garanzia di 10 ANNI.

All Hafro shower trays have a 10 years guarantee.  
Tous les receveurs de douche Hafro sont garantis 10 ans.



## Piatti doccia FORMA di nuova generazione

New generation FORMA shower trays  
Receveurs de douche FORMA de nouvelle génération

**Forma Vale e Forma Mose sono due linee di piatti doccia di nuova generazione, con una struttura che unisce leggerezza, innovazione, resistenza e design. Il retro di questi due piatti doccia si contraddistingue per le peculiari nervature che garantiscono un prodotto solido, di altissima qualità Made in Italy.**

Forma Vale and Forma Mose are two new generation shower tray series, with a structure that combines lightness, innovation, strength and design. The back side of these shower trays is characterised by special ribbing that guarantees a solid product of the highest Made in Italy quality.

Forma Vale et Forma Mose sont deux lignes de receveurs de douche de nouvelle génération dont la structure allie légèreté, innovation, résistance et design. Le dos de ces deux receveurs de douche présente des nervures distinctives qui garantissent un produit solide de la plus haute qualité Made in Italy.

### PLUS

#### FORMA VALE & FORMA MOSE

- **Maggiore grip di incollaggio**  
Better bonding grip - Meilleure adhérence
- **Maggiore stabilità del piatto**  
Better shower tray stability - Meilleure stabilité du receveur de douche
- **Le nervature consentono una perfetta planarità del piatto**  
The ribbing allows the tray to be perfectly flat  
Les nervures permettent une parfaite planéité du receveur



## Piatti doccia

Shower trays - Receveurs de douche



Pag. 18

### LINEA FORMA

Piatti doccia effetto pietra  
Shower trays in stone effect  
Receveurs de douche effet pierre



Pag. 54

### LINEA TECNOTEK

Piatti doccia in Tecnotek  
Tecnotek shower trays  
Receveurs de douche en Tecnotek



Pag. 76

### LINEA ZETA

Piatti doccia in Acriltek  
Acriltek shower trays  
Receveurs de douche en Acriltek

## Pannelli di rivestimento

Walls covering - Revêtements muraux



Pag. 86

### LINEA FORMA

Pannelli di rivestimento effetto pietra  
Walls covering in stone effect  
Revêtements muraux effet pierre



Pag. 90

### LINEA TECNOTEK

Pannelli di rivestimento in Tecnotek  
Walls covering in Tecnotek  
Revêtements muraux en Tecnotek

Pag. 92

## Listino prezzi

Price list - Liste de prix





# FORMA

MOSE - VALE - ZOE

I nuovi piatti doccia Forma uniscono l'eleganza naturale della pietra alla praticità e durata di un moderno piatto doccia. Progettati per personalizzare qualsiasi tipo di spazio doccia e realizzati con materiali di alta qualità, Forma Mose, Vale e Zoe rendono la stanza un ambiente funzionale e confortevole.

The new Forma shower trays combine the natural elegance of stone with the practicality and durability of a modern shower tray. Designed to customise any type of shower space and manufactured using high quality materials, Forma Mose, Vale and Zoe make the room a functional and comfortable environment.

Les nouveaux receveurs de douche Forma allient l'élégance naturelle de la pierre à la praticité et à la durabilité d'un receveur moderne. Conçus pour personnaliser tout type d'espace de douche et fabriqués à partir de matériaux de haute qualité, Forma Mose, Vale et Zoe font de la pièce un environnement fonctionnel et confortable.

# LINEA FORMA

## COLORI - Colours - Couleurs

- 01 Bianco White - Blanc
- 02 Bianco Panna Cream White - Blanc Crème
- 03 Cappuccino Cappuccino
- 04 Ghiaccio Ice - Glace
- 05 Grigio Grey - Gris
- 06 Nero Black - Noir

### MOSE H 3,5 cm



L da 80 a 190 cm - L1 da 70 a 100 cm

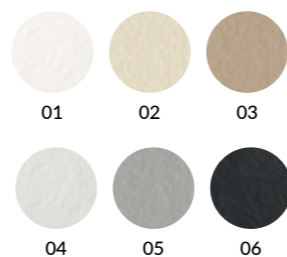

### VALE H 3 cm



L da 90 a 200 cm - L1 da 70 a 90 cm

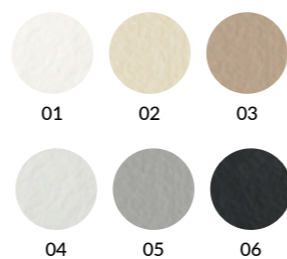
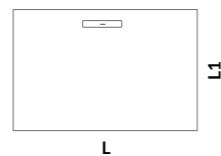

### ZOE H 2,5 cm



L da 70 a 200 cm - L1 da 70 a 100 cm

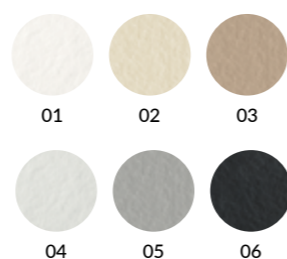

L da 80 a 90 cm - L1 da 80 a 90 cm

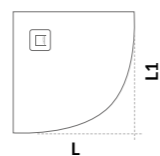

LINEA FORMA  
**MOSE**



**Il copripiletta del piatto Forma MOSE è removibile, semplice da ispezionare, di facile pulizia e realizzato tramite centro di lavoro.**

The drain cover of the Forma MOSE shower tray is removable, easy to inspect, easy to clean and made by machining center.

La cache-bonde pour le receveur de douche Forma MOSE est amovible, facile à inspecter, facile à nettoyer et fabriquée par un centre de travail.







LINEA FORMA  
**MOSE**

**dimensioni\_ 180x90**  
measurement - dimensions

**installazione\_sopra rivestimento**  
installation\_ on the finished floor  
installation\_ sur le revêtement

**colore\_ Bianco**  
White - Blanc

## LINEA FORMA MOSE

La bellezza dell'effetto pietra si unisce alla sicurezza di un materiale naturalmente antiscivolo.

Good looking stone effect joins safety of a naturally anti-slip material.

La beauté de l'effet pierre est combinée à la sécurité d'un matériau naturellement antidérapant.

dimensioni\_ 110x80  
measurement - dimensions

installazione\_ appoggio pavimento  
installation\_ flush to floor  
installation\_ au sol

colore\_ Nero  
Black - Noir

Icon Taps 3 tasti  
3 buttons - 3 boutons







LINEA FORMA  
**MOSE**

**dimensioni\_ 140x80**  
measurement - dimensions

**installazione\_ filo pavimento**  
installation\_ flush - floor installation  
installation\_ ras du sol

**colore\_ Ghiaccio**  
Ice - Glace



LINEA FORMA  
**MOSE**



**dimensioni\_ 90x90**  
measurement - dimensions

**installazione\_sopra rivestimento**  
installation\_ on the finished floor  
installation\_sur le revêtement

**colore\_ Bianco Panna**  
Cream White - Blanc Crème



## LINEA FORMA VALE

**Forma VALE è il nuovo piatto doccia Hafro che coniuga massima funzionalità ed eleganza. La nuova piletta di ultima generazione è ispezionabile ed è dotata di una grande capacità di scarico.**

Forma VALE is the new Hafro shower tray which combines maximum performance and elegance. The new latest-generation drain is inspectable and has a large drain capacity.

Forma VALE est le nouveau receveur de douche Hafro qui allie fonctionnalité maximale et élégance. Le nouveau bonde d'écoulement est inspectable et dispose d'une grande capacité de drainage.



## LINEA FORMA VALE

Uno spazio doccia in cui il design e i dettagli sofisticati fanno la differenza. Il copripiletta in acciaio del piatto doccia Forma VALE è fornito di serie nella stessa tinta del piatto.

A shower space where design and sophisticated details make the difference. The elongated steel cover of Forma VALE shower tray comes standard in the same color as the shower tray.

Un espace de douche où le design et les détails sophistiqués font la différence. Le cache-bonde en acier du receveur de douche Forma VALE est livré de série dans la même couleur que le receveur.

**dimensioni\_ 200x80**  
measurement - dimensions

**installazione\_ filo pavimento**  
installation\_ flush - floor installation  
installation\_ ras du sol

**colore\_ Ghiaccio**  
Ice - Glace

**Box doccia Side Free 8**  
Side Free 8 shower cabin  
Cabine de douche Side Free 8





LINEA FORMA  
**VALE**



**dimensioni\_ 120x90**  
measurement - dimensions

**installazione\_ filo pavimento**  
installation\_ flush to floor  
installazion\_ ras du sol

**colore\_ Bianco**  
White - Blanc

**Icon Column 3 tasti**  
3 buttons - 3 boutons





LINEA FORMA  
**VALE**

**dimensioni\_ 120x80**  
measurement - dimensions

**installazione\_ appoggio pavimento con bordo**  
installation\_ on the floor with rim  
installation\_ installation au sol avec bord

**colore\_ Grigio**  
Grey - Gris



## LINEA FORMA VALE

**Su tutti i nuovi piatti doccia Forma, è possibile richiedere l'applicazione del bordo salvagoccia alto 1 cm: una speciale lavorazione che aggiunge funzionalità al raffinato design dei piatti.**

On all new Forma shower trays, it is possible to request the application of the 1 cm high drip edge: a special processing which adds functionality to the refined design of the shower trays.

Sur tous les nouveaux receveurs de douche Forma, il est possible sur demande d'appliquer le bord d'égouttement d'une hauteur de 1 cm: une façonnage spécial qui ajoute de la fonctionnalité au design raffiné des receveurs.





LINEA FORMA

# ZOE

**Piatto doccia ultra-slim effetto pietra**

Uno spessore di soli 2,5 cm e una piletta in acciaio dal design pulito per una soluzione che unisce estetica e funzionalità.

**Ultra-slim stone-effect shower tray**

Only 2.5 cm thick and a cleanly designed steel drain cover for a solution that combines aesthetics and functionality.

**Receveur de douche ultra-mince effet pierre**

Une épaisseur de seulement 2,5 cm et une cache-bonde en acier au design sobre pour une solution alliant esthétique et fonctionnalité.



## LINEA FORMA ZOE



La finitura effetto pietra dei piatti Forma (Mose, Vale e Zoe) si estende anche sui bordi del piatto, un aspetto estetico di grande pregio.

The stone effect finish of Forma shower trays (Mose, Vale and Zoe) also extends along the edges of the shower tray, which is a valuable aesthetic aspect.

La finition effet pierre des receveurs de douche Forma (Mose, Vale et Zoe) s'étend également aux bords du receveur de douche, un élément très esthétique.

I piatti Forma (Mose, Vale e Zoe) sono ideali anche per la posa a filopavimento.

Forma shower trays (Mose, Vale and Zoe) are also ideal for flush installation.

Les receveurs de douche Forma (Mose, Vale et Zoe) sont également idéaux pour une installation à ras du sol.

**dimensioni\_ 120x80**  
measurement - dimensions

**installazione\_ filo pavimento**  
installation\_ flush to floor  
installazion\_ ras du sol

**colore\_ Bianco**  
White - Blanc

**Icon Column 3 tasti**  
3 buttons - 3 boutons



## LINEA FORMA ZOE



**Il nuovo copripiletta di design è fornito di serie in finitura acciaio.  
Disponibile come optional anche dello stesso colore del piatto doccia.**

The drain cover features a new design and is supplied in a steel finish as standard.  
Also available as optional in the same colour as the shower tray.

Le nouveau cache-bonde de Forma Zoe est disponible en acier en standard.  
Sur option, il est également disponible dans la même couleur que le receveur de douche.

**dimensioni\_ 140x90**  
measurement - dimensions

**installazione\_ appoggio pavimento**  
installation\_ on floor installation  
installation\_ installation au sol

**colore\_ Grigio**  
Grey - Gris

**Icon Column 3 tasti**  
3 buttons - 3 boutons





## LINEA FORMA ZOE

I piatti doccia Forma sono disponibili in numerose dimensioni e possono essere tagliati su misura. Questo permette una maggiore flessibilità di installazione in tutte le situazioni di progetto o ristrutturazione del bagno.

Forma shower trays are available in many dimensions and can be cut to size. This allows greater installation flexibility in all bathroom projects or renovation situations.

Les receveurs de douche Forma sont disponibles dans de nombreuses dimensions et peuvent être coupés sur mesure. Cela permet une plus grande flexibilité d'installation dans tous les projets de salle de bains ou de rénovation.



**dimensioni\_ 180x90**  
measurement - dimensions

**installazione\_ appoggio pavimento**  
installation\_ on floor installation  
installation\_ installation au sol

**colore\_ Cappuccino**

## LINEA FORMA

**MOSE - VALE - ZOE****DIAMO FORMA AD OGNI VISIONE**

Per raggiungere il massimo della personalizzazione in ogni progetto, ai piatti doccia Forma possono essere effettuati tagli su misura, ma anche lavorazioni speciali come il taglio sagomato e il taglio obliquo, che permettono al piatto doccia di adattarsi ad ogni spazio ed esigenza.

**WE GIVE SHAPE TO EVERY VISION**

In order to achieve maximum customisation in every project, Forma shower trays can be cut to size. Moreover, special processes such as shaped cuts and oblique cuts allow the shower tray to adapt to every space and requirement.

**NOUS DONNONS FORME À CHAQUE VISION**

Afin de personnaliser au maximum chaque projet, les receveurs de douche Forma peuvent être découpés sur mesure. Des procédés spéciaux tels que les coupes façonnées et les coupes obliques permettent au receveur de douche de s'adapter à chaque espace et à chaque exigence.



## LINEA FORMA ZOE



**Linee arrotondate e spessore di soli 25 mm: design, resistenza e qualità si uniscono in un unico prodotto.**

Rounded lines and only 25 mm thickness: design, durability and quality come together in one product.

Des lignes arrondies et une épaisseur de seulement 25 mm: le design, la solidité et la qualité sont réunis dans un seul produit.

**dimensioni\_ 80x80**  
measurement - dimensions

**installazione\_ appoggio pavimento**  
installation\_ on floor installation  
installation\_ installation au sol

**colore\_ Nero**  
Black - Noir

**Icon Column 3 tasti**  
3 buttons - 3 boutons Icon Column







# TECNOTEK

FLAT - FLAT PLUS - CUSTOM

Alta qualità, funzionalità e infinite possibilità di personalizzazione: i piatti doccia in Tecnotek, permettono di realizzare spazi doccia di grande eleganza unendo prestazioni superiori, durabilità e stile senza compromessi.

High quality, functionality and endless possibilities for customisation: shower trays made of Tecnotek allow for elegant shower spaces combining superior performance, durability and uncompromising style.

Haute qualité, fonctionnalité et nombreuses possibilités de personnalisation: les receveurs de douche en Tecnotek permettent de créer des espaces de douche élégants combinant des performances supérieures, une durabilité et un style sans compromis.

## LINEA **TECNOTEK**

### COLORI - Colours - Couleurs

G01 Bianco White - Blanc  
 G02 Crema Cream - Crème  
 G03 Terra Land - Terre  
 G04 Grigio chiaro Light Grey - Gris clair  
 G05 Grigio scuro Dark Grey - Gris foncé

### FLAT



L da 70 a 180 cm - L1 da 70 a 100 cm

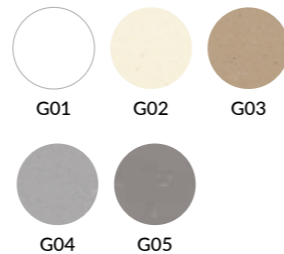

### FLAT PLUS



L da 200 a 240 cm - L1 da 70 a 100 cm

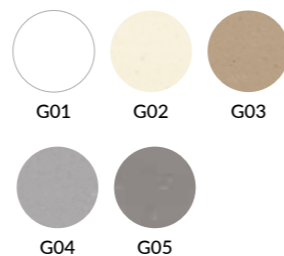

### CUSTOM

Lavorazioni su misura - Made to measure - Sur mesure



L max 280 cm - L1 max 140 cm

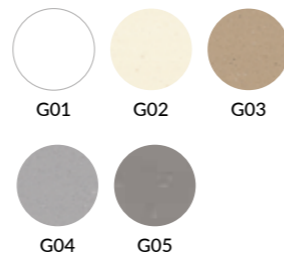
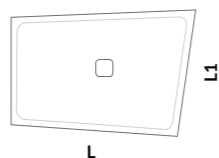

LINEA TECNOTEK  
**FLAT**



**dimensioni\_ 120x80**  
 measurement - dimensions

**installazione\_ filo pavimento**  
 installation\_ flush to floor  
 installazion\_ ras du sol

**colore\_ Bianco**  
 White - Blanc

**Icon Taps 3 tasti**  
 3 buttons - 3 boutons Icon Taps





## LINEA TECNOTEK FLAT

**Tutti i piatti doccia in Tecnotek possono essere installati a filo pavimento: il design pulito di questa collezione si integra perfettamente in qualsiasi ambiente bagno.**

All Tecnotek shower trays can be installed flush with the floor: the clean design of this collection blends perfectly into any bathroom environment.

Tutti i piatti doccia in Tecnotek possono essere installati a filo pavimento: il design pulito di questa collezione si integra perfettamente in qualsiasi ambiente bagno.



## LINEA TECNOTEK

### Un materiale innovativo per piatti doccia, pannelli di rivestimento, vasche e top.

An innovative material for shower trays, wall panels, bathtubs and tops.

Un matériau innovant pour receveurs de douche, revêtements muraux, baignoires et plans de toilette.



TOP in Tecnotek



MOVE in Tecnotek

**NB: I top in Tecnotek sono presenti nel listino Bathroom Laundry; le vasche in Tecnotek sono presenti nel listino Wellness.**

Note: Tecnotek tops are available in the Bathroom Laundry price list; Tecnotek bathtubs are available in the Wellness price list.

Remarque: les plans de toilette en Tecnotek sont présents dans la liste de prix Bathroom Laundry; les baignoires en Tecnotek sont présentes dans la liste de prix Wellness.

**Il Tecnotek è un materiale di altissima qualità che permette di creare ambienti coordinati. Le sue caratteristiche lo rendono protagonista nella produzione di piatti doccia, pannelli di rivestimento, vasche e top, per un bagno completo nella funzionalità e nello stile.**

Tecnotek is a high-quality material that allows you to create coordinated environments. Its characteristics make it the protagonist in the manufacture of shower trays, wall panels, bathtubs and tops, for a functional and stylish bathroom.

Tecnotek est un matériau de très haute qualité qui permet de créer des environnements coordonnés.

Ses caractéristiques en font le protagoniste de la production de receveurs de douche, de panneaux de revêtement, de baignoires et de plans de toilette, pour une salle de bains complète en termes de fonctionnalité et de style.



## LINEA TECNOTEK

**FLAT** CON BORDO**BORDATURA A RICHIESTA**

La bordatura in rilievo è una lavorazione opzionale che delimita il flusso d'acqua, guidandolo verso la piletta di scarico.

**OPTIONAL EDGE PROCESSING**

The relief edging is an optional processing that delimits the water flow, leading it towards the drain plug.

**BORDS SUR DEMANDE**

La bordure est un élément optionnel qui délimite le flux d'eau et le guide vers la bonde.



**dimensioni\_ 140x80**  
measurement - dimensions

**installazione\_ appoggio pavimento con bordo**  
installation\_ on the floor with rim  
installation\_ installation au sol avec bord

**colore\_ Crema**  
Cream - Crème





## LINEA TECNOTEK FLAT CON ALZATINA

Il piatto doccia Flat è configurabile anche con alzatina da 6 o 12 centimetri, un'applicazione che garantisce un ambiente doccia sicuro e funzionale.

### WITH RISER

Flat shower trays can also be configured with 6 or 12 cm risers, which guarantee a safe and functional shower environment.

### AVEC REHAUSSE

Le receveur de douche Flat peut également être configuré avec une rehausse de 6 ou 12 centimètres, une application qui garantit un environnement de douche sûr et fonctionnel.



**Alzatina da 6 cm**  
Riser of 6 cm  
Rehausse de 6 cm

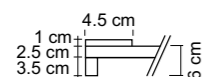

**Alzatina da 6 cm + bordo**  
Riser of 6 cm + rim  
Rehausse de 6 cm + bord

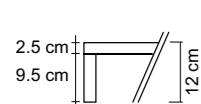

**Alzatina da 12 cm**  
Riser of 12 cm  
Rehausse de 12 cm

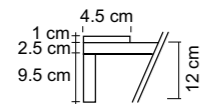

**Alzatina da 12 cm + bordo**  
Riser of 12 cm + rim  
Rehausse de 12 cm + bord

**dimensioni\_140x80**  
measurement - dimensions

**installazione\_ appoggio pavimento**  
installation\_ on floor installation  
installation\_ installation au sol

**colore\_ Bianco**  
White - Blanc



LINEA TECNOTEK  
**FLAT PLUS**

Disponibili fino a 240 cm di lunghezza  
Available up to 240 cm length  
Disponible jusqu'à 240 cm de longueur

dimensioni\_ 200x90  
measurement - dimensions

installazione\_ filo pavimento  
installation\_ flush to floor  
installation\_ ras du sol

colore\_ Bianco  
White - Blanc

## LINEA TECNOTEK FLAT - FLAT PLUS

Le lavorazioni personalizzate si prestano a tagli e sagomature su misura, per conformare il piatto doccia al progetto, integrandolo in qualsiasi spazio.

Thanks to customised processings, the shower tray can be cut and shaped according to each specific project and integrated into any space.

Un usinage sur mesure permet de découper et de façonner le receveur de douche en fonction du projet et de l'intégrer dans n'importe quel espace.

### LAVORAZIONI SPECIALI - Special works - Usinages spéciaux

#### TAGLIO SAGOMATO Square cut - Coupe façonnée

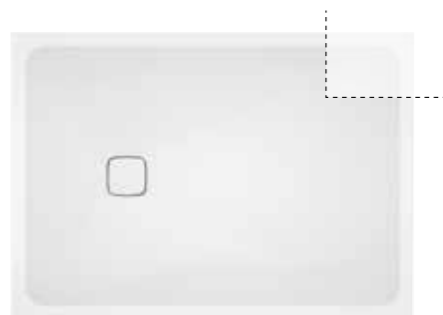

#### TAGLIO OBLIQUO Oblique cut - Coupe oblique

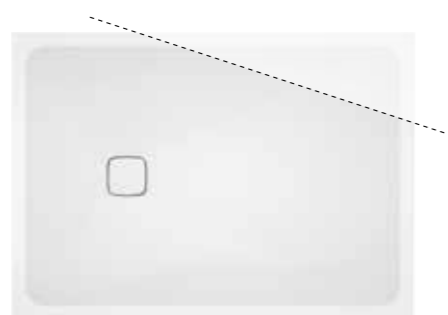

#### TAGLIO CURVO Curved cut - Coupe courbe

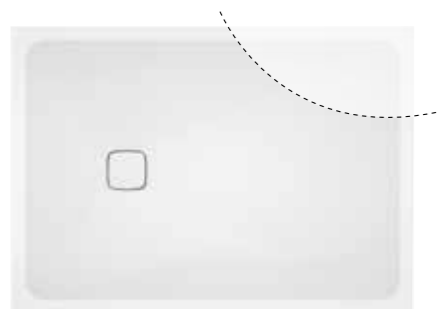





## LINEA TECNOTEK CUSTOM

**La forma del piatto doccia è completamente personalizzabile: la linea Tecnotek Custom consente di realizzare piatti su misura e ottenere un ambiente bagno che soddisfi qualsiasi esigenza estetica e funzionale.**

The shape of the shower tray is totally customisable: the Tecnotek Custom collection allows you to create made-to-measure trays and obtain a bathroom environment that meets any aesthetic and functional requirement.

La forme du receveur de douche est entièrement personnalisable: la collection Tecnotek Custom permet de créer des receveurs sur mesure et d'obtenir une salle de bains qui répond à toutes les exigences esthétiques et fonctionnelles.

installazione\_ filo pavimento con bordo  
installation\_ flush to floor with rim  
installazion\_ ras du sol avec bord

colore\_ Terra  
Land - Terre

LINEA TECNOTEK  
**CUSTOM**

**Larghezza massima 140 cm - Lunghezza massima 280 cm**  
**Il piatto Custom è completamente personalizzabile**  
**nella forma e nelle misure, su disegno del cliente.**

**Maximum width 140 cm - Maximum length 280 cm**  
 The Custom shower tray is fully customisable in shape and size,  
 according to the customer's project.

**Largeur maximale 140 cm - Longueur maximale 280 cm**  
 Le receveur de douche Custom est entièrement personnalisable  
 en termes de forme et de taille, selon le projet du client.

**dimensioni\_ Ø 120**  
 measurement - dimensions



**dimensioni\_ 120x120**  
 measurement - dimensions





# ZETA

LINEA

Zeta è una collezione di piatti doccia in Acriltek caratterizzati da un bordo parzialmente inclinato e un nuovo copripiletta di design. Disponibili nella tradizionale versione lucida, per una maggiore personalizzazione dell'ambiente doccia Hafro propone anche l'innovativa e sofisticata variante opaca effetto pietra.

Zeta is an Acriltek shower tray collection characterised by a partially slanted edge and a new design drain cover. Available in the traditional glossy version, for greater customisation of the shower environment Hafro also offers the innovative and sophisticated stone-effect matt version.

Zeta est une collection de receveurs de douche en Acriltek caractérisée par un bord partiellement incliné et un nouveau cache-bonde. Disponible dans la version traditionnelle polie, pour une plus grande personnalisation des espaces de douche, Hafro propose également la version mate, innovante et sophistiquée, à effet pierre.





## LINEA ZETA

**dimensioni\_100x80**  
measurement - dimensions

**installazione\_ appoggio pavimento**  
installation\_ on floor installation  
installation\_ installation au sol

**colore\_ Bianco lucido**  
Glossy white - Blanc brillant

## LINEA ZETA

**La superficie bianco lucido aggiunge un tocco di modernità alla doccia, rendendola luminosa ed elegante. L'Acriteltek è un materiale resistente e facile da pulire, una scelta pratica per qualsiasi stanza da bagno.**

The glossy white surface adds a modern touch to the shower, making it bright and elegant. Acriteltek is a durable and easy-to-clean material, a practical choice for any bathroom.

La surface blanche brillante ajoute une touche de modernité à la douche, la rendant lumineuse et élégante. Acriteltek est un matériau durable et facile à nettoyer, un choix pratique pour toute salle de bains.





## LINEA ZETA



**dimensioni\_100x80**  
measurement - dimensions

**installazione\_ appoggio pavimento**  
installation\_ on floor installation  
installation\_ installation au sol

**colore\_ Bianco opaco effetto pietra**  
colour\_ Matt white stone effect  
couleur\_ Blanc mat effet pierre

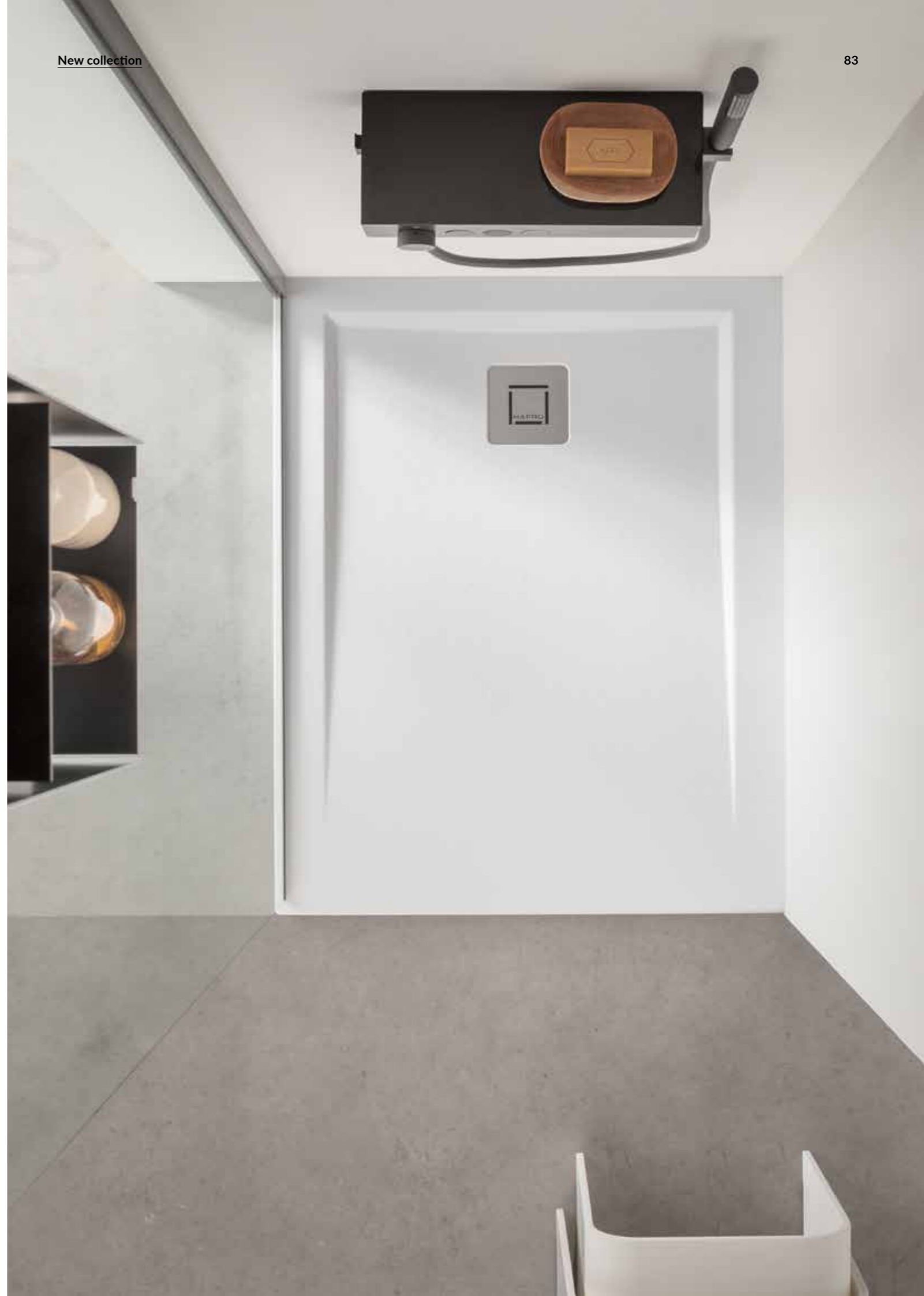





# PANNELLI DI RIVESTIMENTO

Walls covering - Revêtements muraux

Con i pannelli di rivestimento effetto pietra e Tecnotek è possibile rinnovare lo stile delle pareti dell'ambiente doccia e di creare ambienti coordinati, grazie alla disponibilità di diverse colorazioni.

With stone effect and Tecnotek wall panels, it is possible to renew the style of the shower space and to create coordinated environments, thanks to the availability of different colours.

Avec les panneaux de revêtement en effet pierre et Tecnotek, il est possible de renouveler le style des murs de l'espace douche et de créer des environnements coordonnés, grâce à la disponibilité de différentes couleurs.

PANNELLI DI RIVESTIMENTO  
**EFFETTO PIETRA**

Stone-effect wall panels  
Panneaux de revêtement à effet de pierre





**I pannelli di rivestimento effetto pietra sono stati studiati per abbinarsi perfettamente alla nuova collezione piatti doccia Forma. Resistenti all'acqua e facili da pulire, sono una soluzione elegante e duratura alle piastrelle tradizionali, permettendo di creare un ambiente bagno coordinato.**

The stone-effect wall panels are designed to perfectly match the new Forma shower trays collection. Water-resistant and easy to clean, they are an elegant and durable solution to traditional tiles, allowing you to create a coordinated bathroom ambience.

Les panneaux muraux à effet de pierre sont conçus pour s'harmoniser parfaitement avec la nouvelle collection de receveurs de douche Forma. Résistants à l'eau et faciles à nettoyer, ils constituent une solution élégante et durable aux carreaux traditionnels, vous permettant de créer une ambiance coordonnée dans la salle de bains.



PANNELLI DI RIVESTIMENTO

# TECNOTEK

Tecnotek wall panels - Panneaux de revêtement en tecnotek

**Il Tecnotek è un materiale di alta qualità che permette di fornire una soluzione innovativa e versatile per il rifacimento di qualsiasi stanza da bagno. Disponibili in cinque tonalità, i pannelli di rivestimento in Tecnotek sono eleganti ed estremamente resistenti.**

Tecnotek is a high-quality material that provides an innovative and versatile solution for the renovation of any bathroom. Available in five colours, Tecnotek cladding panels are elegant and extremely durable.

Tecnotek est un matériau de haute qualité qui offre une solution innovante et polyvalente pour la rénovation de toute salle de bains. Disponibles en cinq couleurs, les panneaux de revêtement Tecnotek sont élégants et extrêmement durables.



# Listino prezzi

Price List - Liste de prix

## 94 LINEA FORMA

- 102 Mose H 3,5 cm
- 104 Vale H 3 cm
- 106 Zoe H 2,5 cm
- 108 Zoe R 55 cm

## 112 LINEA TECNOTEK

- 116 Flat
- 120 Flat Plus
- 124 Custom

## 128 LINEA ZETA

- 130 **Bianco lucido**  
Glossy white - Blanc brillant
- 132 **Bianco opaco effetto pietra**  
Matt white stone effect - Blanc mat effet pierre

## 134 PANNELLI DI RIVESTIMENTO

Walls coverings - Revêtements muraux

- 136 **Effetto pietra**  
Stone effect - Effet pierre
- 138 **Tecnotek**

- 140 **Condizioni generali di vendita**  
General terms and conditions of sale  
Conditions générales de vente

# LINEA FORMA

CARATTERISTICHE - Features - Caractéristiques

MADE IN ITALY



**Facile pulizia**  
Easy to clean  
Facile à nettoyer



**Spessore ridotto**  
Reduced thickness  
Épaisseur réduite



**Resistente agli urti**  
Impact-resistant  
Résistant aux impacts



**Antibatterico**  
Antibacterial  
Antibactérien



**Ripristinabili**  
Repairable  
Réparable



**Resistente alle macchie**  
Stain resistant  
Résistant aux taches



**Antistiscivolo (Classe C)**  
Skidproof (Class C)  
Antidérapant (Catégorie C)



**Texture effetto pietra**  
Stone effect texture  
Texture effet pierre



**Piletta di scarico di nuova generazione ad alta evacuazione**  
New generation drain with high evacuation  
Drain de nouvelle génération à haute évacuation



**Personalizzabili/Adattabili allo spazio**  
Customisable/Adaptable to space  
Adaptable/Personnalisable



**Resistente agli sbalzi termici**  
Resistant to temperature changes  
Résistant aux changements de température



**Colorato in massa e in fusione (circa 1,2 mm di finitura)**  
Mass and cast-coloured (about 1,2 mm finish)  
Coloré dans la masse et en fusion (approx. 1,2 mm de finition)



**Comfort acustico**  
**I nostri piatti doccia Forma garantiscono un elevato standard acustico**  
Acoustic comfort  
Our Forma shower trays guarantee a high acoustic standard  
Confort acoustique  
Nos receveurs de douche Forma garantissent un niveau acoustique élevé

## INSTALLAZIONE - Installation



**Appoggio pavimento**  
Floor installation - Installation au sol



**Filo pavimento**  
Flush-floor installation - Ras du sol installation



**Sopra rivestimento**  
On the finished floor - Installation sur le revêtement

**PILETTA DI SCARICO INCLUSA NEL PREZZO - Drain siphon included in the price - Bonde de vidange comprise dans le prix**

## LINEA FORMA ZOE E MOSE



**Cod. 0SCC6N0**  
**Piletta di scarico Geberit 39 l/min standard di serie**  
Standard Geberit 39 l/min drain siphon  
Bonde de vidange standard Geberit 39 l/min



**Cod. 0SCD1N0**  
**Piletta di scarico ribassata Geberit 30 l/min opzionale**  
Lowered Geberit drain siphon 30 l/min optional  
Bonde de vidange surbaissée Geberit 30 l/min en option



**Cod. 0P9910010**  
**Piletta di scarico H.7 cm 33 l/min**  
H.7 cm drain siphon 33 l/min  
Bonde de vidange H.7 cm 33 l/min

## COPRIPILETTA - Drain cover - Cache-bonde

### LINEA FORMA MOSE



L 12,5 x H 16 cm

**DI SERIE**  
**Finitura piatto doccia**  
Same colour and texture shower tray  
Même couleur et texture receveur de douche

### LINEA FORMA VALE



L 33 x H 5 cm

**STANDARD**  
**Acciaio inox**  
**Colore piatto doccia**  
Stainless steel  
Shower tray colour  
Acier inoxydable  
couleur du receveur

### LINEA FORMA ZOE



L 12,3 x H 12,3 cm

**STANDARD**  
**Acciaio inox spazzolato**  
Brushed stainless steel  
Acier inox brossé  
**OPTIONAL**  
**Colore piatto doccia**  
Shower tray colour  
Couleur du receveur de douche

GARANZIA 10 ANNI  
**10**  
10 YEARS WARRANTY

FINITURE EFFETTO PIETRA - Stone effect finishes Forma shower trays - Finitions effet pierre receveurs de douche Forma



**01 - Bianco**  
White - Blanc



**02 - Bianco Panna**  
Cream White - Blanc Crème



**03 - Cappuccino**  
Cappuccino



**04 - Ghiaccio**  
Ice - Glace



**05 - Grigio**  
Grey - Gris



**06 - Nero**  
Black - Noir

**+5% sul prezzo di listino**  
+5% on price list  
+5% sur le prix de catalogue

**+5%**



# LINEA FORMA

## RESISTENZA A PRODOTTI DI USO COMUNE - Resistance to commonly-used products - Résistance aux produits d'usage courant

Sostanza Product - Substance	Tempo di esposizione - Exposure time - Temps d'exposition			
	2 min	10 min	6 h	24 h
Candeggina - Bleach - Eau de javel	✓	✓	✓	✓
Ammoniaca Ammonia - Ammoniac	✓	✓	✓	✓
Acido cloridrico - Hydrochloric acid - Acide chlorhydrique	✓	✓	x	x
Aceto - Vinegar - Vinaigre	✓	✓	✓	✓
Detergente per lavastoviglie - Dishwashing detergent - Détergent pour lave-vaisselle	✓	✓	✓	✓
Limone - Lemon - Citron	✓	✓	✓	✓
Anticalcare - Limescale remover - Anti-calcaire	✓	✓	✓	✓
Tinta - Tinta - Teinture	✓	x	x	x
Ossido di calcio (polvere) - Calcium oxide - Oxyde de calcium (poudre)	✓	✓	✓	✓
Alcol - Alcool	✓	✓	✓	✓
Betadine - Bétadine	✓	✓	✓	✓
Disgorgante - Drain cleaner - Produits de débouchage	✓	✓	✓	x
KH7 sgrassatore - KH7 Grease remover - Dégraissant KH7	✓	✓	✓	✓
Detergente per pavimenti - Floor detergent - Nettoyant pour sols	✓	✓	✓	✓
Gel	✓	✓	✓	✓
Shampoo - Shampooing	✓	✓	✓	✓

✓ Non Macchia - Non-staining - Ne tache pas      x Macchia - Stain - Tache

## SCHEDA TECNICA - Technical Sheet - Fiche technique

Proprietà Property - Propriété	Metodo Method - Méthode	Unità di misura Unit - Unité de mesure	Esito Result - Résultat
Durezza Barcol - Barcol hardness - Dureté Barcol	ASTM D 2583-81	Barcol	65
Assorbimento d'acqua dopo 48 ore Water absorption after 48 hours - Absorption d'eau après 48 heures	UNI EN ISO 62:2001	%	< 0,3
Resistenza a trazione - Tensile strength - Résistance à la traction	EN ISO 527:1996	MPa	19,8
Allungamento a rottura/trazione Elongation at break/traction - Allongement à la rupture/traction	EN ISO 527:1996	%	0,26
Modulo di elasticità/trazione Elastic modulus/traction - Module d'élasticité/traction	EN ISO 527:1996	MPa	10330
Prove di scivolosità Slip tests - Tests de glissance	DIN 51097	-	Classe C Class C - Catégorie C
Resistenza calore umido - Moist-heat resistance - Résistance à la chaleur humide	EN 12721:1997	-	Nessun difetto a 100 °C No defects at 100 °C Pas de défauts à 100°
Conformità alla normativa CE Compliance to EC standards - Conformité à la norme CE	UNI EN 14527:2010	-	Conseguita Attained Atteinte



**PESO PIATTI - Shower trays weight - Poids receveur de douche**  
 Forma ZOE (H25) 120x80 = 40,5 kg  
 Forma VALE (H30) 120x80 = 42,5 kg  
 Forma MOSE (H35) 120x80 = 50,0 kg



## COMPOSIZIONE - Composition

I nuovi piatti doccia Forma sono composti da cariche minerali naturali e resina e rivestiti da uno smalto tecnico ad effetto estetico opaco.

The new Forma shower trays are composed of natural mineral fillers and resin and coated with a technical glaze with matte aesthetic effect.

Les nouveaux receveurs de douche Forma sont composés de charges minérales naturelles et de résine et recouvert d'un émail technique mat esthétique.

## TOLLERANZE - Tolerance - Tolérance

• Planarità del piatto: viene ammessa una tolleranza massima di circa 2 mm per metro lineare  
 • La tolleranza sulle due dimensioni (lunghezza e larghezza) è pari al +/- 0,2%  
 Esempio: 100 cm x 0,02% significa avere una variazione dimensionale di +/- 2 mm

• Planarity of shower tray: a maximum tolerance of about 2 mm is allowed regardless of the length of the shower tray  
 • The size tolerance on the two measurements (length and width) is equal to +/- 0.2%  
 Example: 100 cm x 0.02% means having a dimensional variation of +/- 2 mm

• Planéité du receveur: une tolérance de planéité d'environ 2 mm maximum est autorisée indépendamment de la longueur du receveur  
 • La tolérance sur les deux mesures (longueur et largeur) est de +/- 0,2 %  
 Exemple: 100 cm x 0,02 % ce qui signifie une variation dimensionnelle de +/- 2 mm

## PULIZIA - Daily maintenance - Nettoyage

Per mantenere sempre al meglio le caratteristiche superficiali del materiale opaco è sufficiente seguire brevi e semplici regole di buona manutenzione.

Prendersi cura di questo prodotto è semplice e veloce.

**PULIZIA QUOTIDIANA:** è sufficiente pulire con acqua saponata o comuni detersivi per rimuovere la maggior parte delle macchie e dello sporco che si possono depositare sulla superficie. Risciacquare il piatto con abbondante acqua e asciugare con panno morbido. Sono in particolare consigliati detersivi in gel, avendo cura poi di risciacquare bene la superficie; in questo modo verrà mantenuta la finitura opaca originale, caratteristica distintiva di questo prodotto. **PRODOTTI IDONEI:** per la pulizia utilizzare solo panni morbidi e detersivi liquidi NON abrasivi. Non usare spugne abrasive, tamponi con fili metallici, detersivi solidi o liquidi contenenti particelle abrasive, acetone o altri solventi. Alcool etilico denaturato e prodotti per la rimozione del calcare (Viakal) possono essere utilizzati avendo l'accortezza di risciacquare bene la superficie. Per detersivi di cui non si conosce la potenziale aggressività è bene fare una prova applicativa in una piccola zona non a vista prima di utilizzare il prodotto.

**PRODOTTI NON IDONEI:** solventi come acetone o trielina e altre sostanze chimiche aggressive come acidi forti (acido muriatico) e basi forti (soda caustica...); sostanze molto aggressive per sgorgare i lavelli; solventi utilizzati nel settore della verniciatura.

Per ulteriori informazioni consultare il manuale d'uso e manutenzione.

To always maintain the surface characteristics of the opaque material at their best, it is sufficient to follow short and simple rules of good maintenance.

Taking care of this product is quick and easy.

**DAILY CLEANING:** simply clean with soapy water or common detergents to remove most stains and dirt that may deposit on the surface. Rinse the plate with plenty of water, dry with a soft cloth. Gel detergents are particularly recommended, taking care to rinse the surface well; in this way the original matt finish, a distinctive feature of this product, will be maintained.

**SUITABLE PRODUCTS:** for cleaning, use only soft cloths and NON-abrasive liquid detergents. Do not use abrasive sponges, wire pads, solid or liquid detergents containing abrasive particles, acetone or other solvents. Denatured ethyl alcohol and limescale removal products (Viakal) can be used, making sure to rinse the surface well. For detergents whose potential aggressiveness is unknown, it is best to test the application in a small, hidden area before using the product.

**UNSUITABLE PRODUCTS:** solvents such as acetone or trichlorethylene and other aggressive chemical substances such as strong acids (muriatic acid) and strong bases (caustic soda...); very aggressive substances for draining sinks; solvents used in the painting sector.

For further information, please consult the user and maintenance manual.

Pour toujours conserver au mieux les caractéristiques de surface du matériau opaque, il suffit de suivre des règles courtes et simples de bon entretien.

Prendre soin de ce produit est simple et rapide.

**NETTOYAGE QUOTIDIEN:** nettoyer simplement avec de l'eau savonneuse ou des détergents courants pour éliminer la plupart des taches et saletés qui pourraient se déposer sur la surface. Rincer abondamment la plaque à l'eau, sécher avec un chiffon doux.

**PRODUITS ADAPTÉS:** pour le nettoyage, utilisez uniquement des chiffons doux et des détergents liquides NON abrasifs. N'utilisez pas d'éponges abrasives, de tampons métalliques, de détergents solides ou liquides contenant des particules abrasives, de l'acétone ou d'autres solvants. De l'alcool éthylique dénaturé et des produits anticalcaires (Viakal) peuvent être utilisés en veillant à bien rincer la surface. Pour les détergents dont l'agressivité potentielle est inconnue, il est préférable de tester l'application sur une petite zone cachée avant d'utiliser le produit.

**PRODUITS NON ADAPTÉS:** solvants comme l'acétone ou le trichloréthylène et autres substances chimiques agressives comme les acides forts (acide muriatique) et les bases fortes (sode caustique...); substances très agressives pour vidanger les éviers; solvants utilisés dans le secteur de la peinture.

Pour plus d'informations, consulter le manuel d'utilisation et de maintenance.



## Istruzioni di montaggio Piatti doccia Forma

Installation instructions Forma Shower trays

Instructions de montage Receveurs de douche Forma

## TAGLI A MISURA E LAVORAZIONI SPECIALI

## LINEA FORMA MOSE - ZOE

## LAVORAZIONI SPECIALI - Special works - Usinages spéciaux

## Senza ricostruzione del bordo (il lato della parte tagliata va in appoggio alla parete)

Without edge reconstruction (the cut side will be installed against the wall) - Sans reconstruction des bords (le côté coupé sera installé au mur)

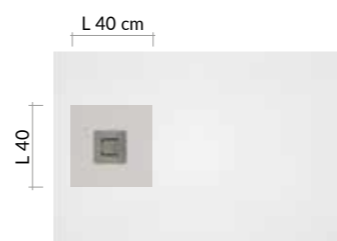
**TAGLIO SAGOMATO**  
Square cut - Coupe façonnée**TAGLIO OBLIQUO**  
Oblique cut - Coupe oblique**FORMA ZOE: AREA NON TAGLIABILE**  
Non-cuttable area - Zone non découpable

## TAGLI SU MISURA - Cut to size - Coupe sur mesure

## Con ricostruzione della texture sul bordo tagliato

With texture reconstruction on the cut edge - Avec reconstruction de la texture sur le bord coupé

**TAGLIO A**

Taglio profondità (L1) fino a 10 cm

Depth cut (L1) up to 10 cm - Coupe profondeur (L1) jusqu'à 10 cm

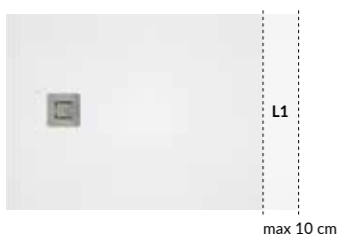
**TAGLIO B**

Taglio lunghezza solo 1 lato (L) fino a 5 cm

Length cut only 1 side (L) up to 5 cm

Coupe longueur sur 1 seul côté (L) jusqu'à 5 cm

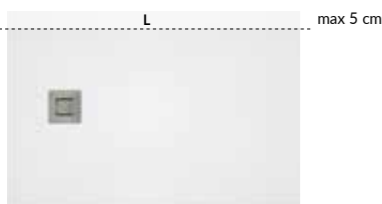
**TAGLIO C**

Taglio lunghezza solo 1 lato (L) fino a 5 cm

Length cut only 1 side (L) up to 5 cm

Coupe longueur sur 1 seul côté (L) jusqu'à 5 cm

**TAGLIO D**

Taglio lunghezza (L) su entrambi i lati fino a 5 cm per lato

Length cut (L) on both sides up to 5 cm per side

Coupe longueur sur les deux côtés jusqu'à 5 cm par côté

**TAGLIO E**

Taglio profondità (L1) fino a 10 cm + lung. (L) fino a 5 cm

Depth cut (L1) up to 10 cm + Length cut (L) up to 5 cm

Coupe profondeur (L1) jusqu'à 10 cm + coupe longueur (L) jusqu'à 5 cm

**TAGLIO F**

Taglio profondità (L1) fino a 10 cm + lung. (L) fino a 5 cm

Depth cut (L1) up to 10 cm + Length cut (L) up to 5 cm

Coupe profondeur (L1) jusqu'à 10 cm + coupe longueur (L) jusqu'à 5 cm

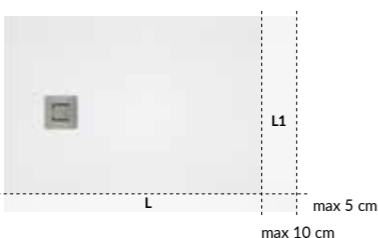
**TAGLIO G**

Taglio profondità (L1) fino a 10 cm + lung. (L) fino a 5 cm per lato

Depth cut (L1) up to 10 cm + length cut (L) up to 5 cm per side

Coupe prof. (L1) jusqu'à 10 cm + long. (L) jusqu'à 5 cm par côté



I piatti doccia Forma sono tagliabili anche in opera con disco diamantato. Per tutte le lavorazioni contattare il Servizio Clienti per verificare la fattibilità.  
Forma shower trays can also be cut on site with a diamond disk. For all processes, please contact our Customer Care to check feasibility. - Les receveurs de douche  
Forma peuvent également être découpés sur place à l'aide d'un disque diamanté. Pour tous les procédés, veuillez contacter le Service Clientèle pour vérifier la faisabilité.

## ESEMPIO DI CALCOLO - Price calculation example - Exemple de calcul de prix

## Il calcolo del taglio a cm/l è dato dalla misura del piatto standard.

The calculation of the cut at cm/l is given by the size of the standard shower tray.  
Le calcul du seuil en cm/l est donné par la mesure du receveur de douche standard.

## PIATTO FORMA ZOE STANDARD

Forma ZOE standard shower tray - Forma ZOE standard receveur de douche



## PIATTO FORMA ZOE CON TAGLIO SU MISURA TIPOLOGIA "G" - Misura richiesta: L 116 cm x L 76 cm

ZOE shower tray with with customised cut type "G" - Required size: L 116 cm x L 76 cm

Receveur de douche ZOE avec coupe sur mesure type "G" - Dimensions requises: L 116 cm x L 76 cm

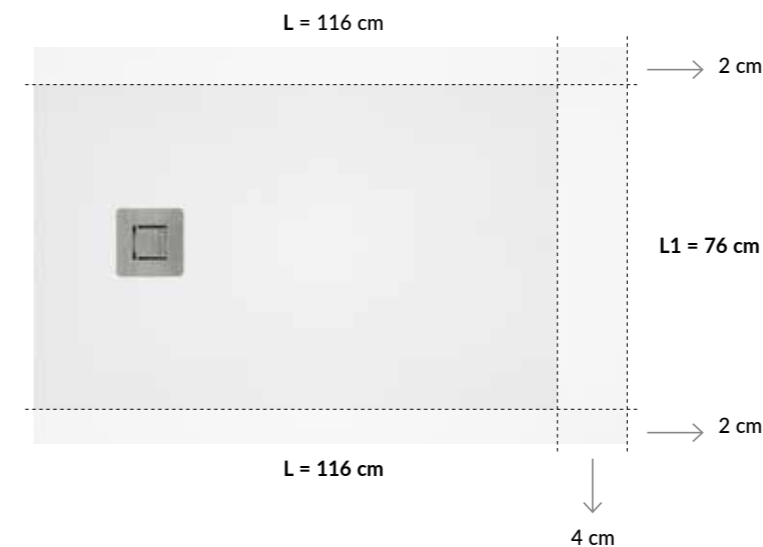

L 120 cm x 0,5 cm/l = € 60  
L 120 cm x 0,5 cm/l = € 60  
L 80 cm x 0,5 cm/l = € 40

Totale costo del taglio = € 160

Total cost of the cut = € 160

Coût total de la coupe = € 160

Prezzo finale piatto ZOE standard con taglio a misura:  
€ 538 (prezzo piatto standard) + € 160 (costo totale tagli a misura su 3 lati) = € 698

Final price of standard ZOE shower tray with custom cut:  
€ 538 (standard tray price) + € 160 (total cost of 3-sided custom cut) = € 698

Prix final de receveur ZOE standard avec coupe sur mesure: 538 € (prix receveur standard) + 160 € (coût total de la découpe sur 3 côtés) = € 698

Il costo totale del piatto sarà dato dal costo del piatto standard più il valore di ciascun taglio.  
The total cost of the tray is given by the cost of the standard shower tray plus the price of each cut.  
Le coût total du receveur sera le coût du receveur de douche standard plus la valeur de chaque coupe.

## TAGLI A MISURA E LAVORAZIONI SPECIALI

## LINEA FORMA VALE

## LAVORAZIONI SPECIALI - Special works - Usinages spéciaux

Senza ricostruzione del bordo (il lato della parte tagliata va in appoggio alla parete)

Without edge reconstruction (the cut side will be installed against the wall) - Sans reconstruction des bords (le côté coupé sera installé au mur)

**TAGLIO SAGOMATO**  
Square cut - Coupe façonnée



**TAGLIO OBLIQUO**  
Oblique cut - Coupe oblique



**FORMA VALE: AREA NON TAGLIABILE**  
Non-cuttable area - Zone non découpable

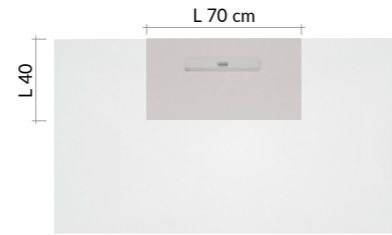

## TAGLI SU MISURA - Cut to size - Coupe sur mesure

Con ricostruzione della texture sul bordo tagliato - With texture reconstruction on the cut edge - Avec reconstruction de la texture sur le bord coupé

**TAGLIO A**

Taglio lunghezza (L) fino a 10 cm

Length cut (L) up to 10 cm - Coupe longueur (L) jusqu'à 10 cm

**TAGLIO B**

Taglio profondità solo 1 lato (L1) fino a 5 cm

Depth cut only 1 side (L1) up to 5 cm

Coupe profondeur sur 1 seul côté (L1) jusqu'à 5 cm

**TAGLIO C**

Taglio profondità solo 1 lato (L1) fino a 5 cm

Depth cut only 1 side (L1) up to 5 cm

Coupe profondeur sur 1 seul côté (L1) jusqu'à 5 cm

**TAGLIO D**

Taglio profondità (L1) su entrambi i lati fino a 5 cm per lato

Depth cut (L1) on both sides up to 5 cm per side

Coupe profondeur (L1) sur les deux côtés jusqu'à 5 cm par côté

**TAGLIO E**

Taglio profondità (L1) fino a 5 cm + lunghezza (L) fino a 10 cm

Depth cut (L1) up to 5 cm + length cut (L) up to 10 cm

Coupe prof. (L1) jusqu'à 5 cm + coupe long. (L) jusqu'à 10 cm

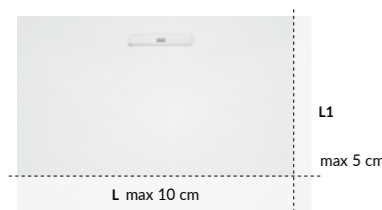
**TAGLIO F**

Taglio profondità (L1) fino a 5 cm + lunghezza (L) fino a 10 cm

Depth cut (L1) up to 5 cm + length cut (L) up to 10 cm

Coupe prof. (L1) jusqu'à 5 cm + coupe long. (L) jusqu'à 10 cm

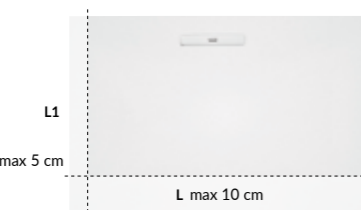
**TAGLIO G**

Taglio profondità (L1) fino a 5 cm per lato + lung. (L) fino a 10 cm

Depth cut (L1) up to 5 cm per side + length cut (L) up to 10 cm

Coupe prof. (L1) jusqu'à 5 cm par côté + coupe long. (L) jusqu'à 10 cm



I piatti doccia Forma sono tagliabili anche in opera con disco diamantato. Per tutte le lavorazioni contattare il Servizio Clienti per verificare la fattibilità.  
Forma shower trays can also be cut on site with a diamond disk. For all processes, please contact our Customer Care to check feasibility. - Les receveurs de douche  
Forma peuvent également être découpés sur place à l'aide d'un disque diamanté. Pour tous les procédés, veuillez contacter le Service Clientèle pour vérifier la faisabilité.

## ESEMPIO DI CALCOLO - Price calculation example - Exemple de calcul de prix

Il calcolo del taglio a cm/l è dato dalla misura del piatto standard.

The calculation of the cut at cm/l is given by the size of the standard shower tray.

Le calcul du seuil en cm/l est donné par la mesure du receveur de douche standard.

## PIATTO FORMA VALE STANDARD

Forma VALE standard shower tray - Forma VALE standard receveur de douche



## PIATTO FORMA VALE CON TAGLIO SU MISURA TIPOLOGIA "G" - Misura richiesta: L 150 cm x L 70 cm

VALE shower tray with with customised cut type "G" - Required size: L 150 cm x L 70 cm

Receveur de douche VALE avec coupe sur mesure type "G" - Dimensions requises: L 150 cm x L 70 cm

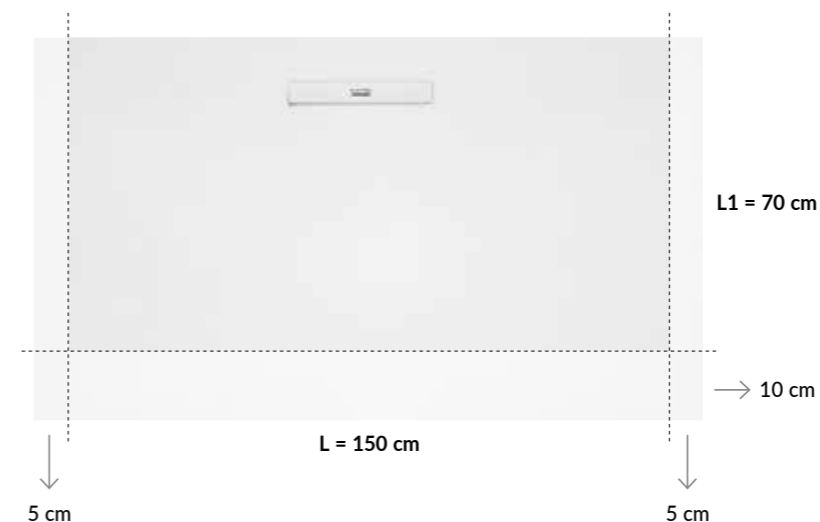

L 160 cm x 0,5 cm/l = € 80  
L 80 cm x 0,5 cm/l = € 40  
L 80 cm x 0,5 cm/l = € 40

**Totale costo del taglio = € 160**

Total cost of the cut = € 160

Coût total de la coupe = € 160

**Prezzo finale piatto VALE standard con taglio a misura:**

**€ 666 (prezzo piatto standard) + € 160 (costo totale**

**tagli a misura su 3 lati) = € 826**

Final price of standard VALE shower tray with custom cut:

€ 666 (standard tray price) + € 160 (total cost of 3-sided

custom cut) = € 826

Prix final de receveur VALE standard avec coupe sur

mesure: 666 € (prix receveur standard) + 160 €

(coût total de la découpe sur 3 côtés) = € 826

Il costo totale del piatto sarà dato dal costo del piatto standard più il valore di ciascun taglio.

The total cost of the tray is given by the cost of the standard shower tray plus the price of each cut.

Le coût total du receveur sera le coût du receveur de douche standard plus la valeur de chaque coupe.



# LINEA FORMA MOSE - H 3,5 cm STANDARD

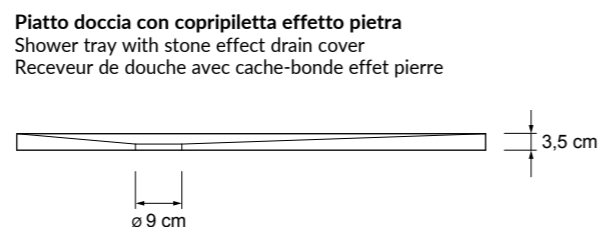
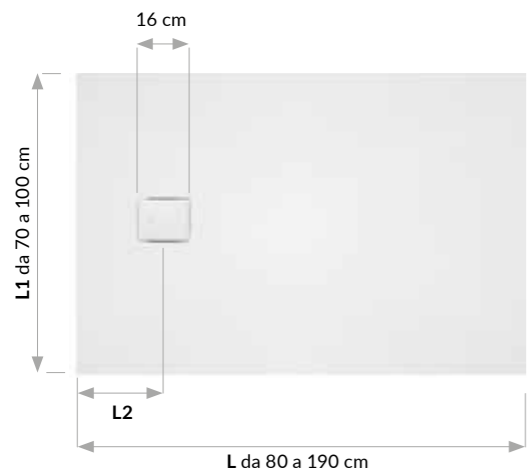

Piatto doccia con copripiletta effetto pietra  
Shower tray with stone effect drain cover  
Receveur de douche avec cache-bonde effet pierre

## PIATTI DOCCIA STANDARD - Standard shower trays - Receveurs de douche standard

L (cm)	L1 - Profondità								L2 (cm)
	70 cm		80 cm		90 cm		100 cm		
	Codice - Code	EURO	Codice - Code	EURO	Codice - Code	EURO	Codice - Code	EURO	
80	-	-	OP0130110	540	-	-	-	-	18
90	OP0130010	514	OP0130120	546	OP0130230	561	-	-	18
100	OP0130020	524	OP0130130	567	OP0130240	627	OP0130340	638	18
110	OP0130030	589	OP0130140	618	OP0130250	689	OP0130350	747	18
120	OP0130040	590	OP0130150	634	OP0130260	701	OP0130360	752	18
130	OP0130050	622	OP0130160	690	OP0130270	797	OP0130370	865	18
140	OP0130060	642	OP0130170	696	OP0130280	811	OP0130380	916	18
150	OP0130070	650	OP0130180	709	OP0130290	837	OP0130390	982	18
160	OP0130080	676	OP0130190	762	OP0130300	907	OP0130400	1.034	18
170	OP0130090	721	OP0130200	793	OP0130310	1.046	OP0130410	1.152	18
180	OP0130100	772	OP0130210	830	OP0130320	1.104	OP0130420	1.197	18
190	-	-	OP0130220	865	OP0130330	1.256	-	-	18

Aggiungere il codice del colore e di eventuali lavorazioni aggiuntive (vedi pag. seguente)  
Add colour code and any additional processing (see next page) - Ajoutez le code de la couleur et des usinages supplémentaires (voir page suivante)

Disponibili in 3 giorni lavorativi: colore Bianco, Grigio e Nero  
Available in 3 working days: color White, Gray and Black - Disponible en 3 jours ouvrables: couleur Blanc, Gris et Noir

## PILETTA DI SCARICO GEBERIT INCLUSA NEL PREZZO

Drain siphon by Geberit included in the price - Bonde d'évacuation Geberit inclus dans de prix

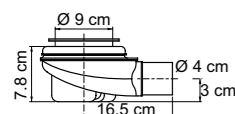

Cod. 05CC6N0  
Standard di serie  
Standard - Standard de série

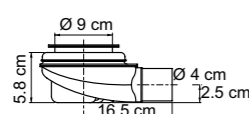

Cod. 05CD1N0  
Optional - Specificare nell'ordine  
Optional - Specify in order  
Optionnel - Spécifier dans la commande

## COLORI - Colours - Couleurs

- 01 Bianco White - Blanc
- 02 Bianco Panna Cream White - Blanc Crème
- 03 Cappuccino Cappuccino
- 04 Ghiaccio Ice - Glace
- 05 Grigio Grey - Gris
- 06 Nero Black - Noir



## TAGLI A MISURA - Cut to size - Coupe sur mesure

Con ricostruzione della texture sul bordo tagliato - With texture reconstruction on the cut edge - Avec reconstruction de la texture sur le bord coupé  
NB: il costo del taglio si intende per lato - NB: the cutting cost is intended per each side - NB: le coût de la découpe s'entend par côté

TAGLIO A	TAGLIO B	TAGLIO C	TAGLIO D	TAGLIO E	TAGLIO F	TAGLIO G
Codice - Code <b>OP9920010</b>	Codice - Code <b>OP9920020</b>	Codice - Code <b>OP9920030</b>	Codice - Code <b>OP9920040</b>	Codice - Code <b>OP9920050</b>	Codice - Code <b>OP9920060</b>	Codice - Code <b>OP9920070</b>

Specificare la tipologia di taglio e inviare disegno quotato. In base alla fattibilità il nostro ufficio commerciale si riserva l'accettazione dell'ordine.  
Specify the type of cut and send dimensional drawing. Our sales department reserves order acceptance based on feasibility.  
Spécifiez le type de coupe et envoyez le dessin avec les dimensions. Notre service commercial accepte la commande en fonction de la faisabilité.

EURO  
**0,50 cml**

PER ULTERIORI INFORMAZIONI SUI TAGLI A MISURA VEDI PAG. 98  
For more information on customised cuts see page 98 - Pour plus d'informations sur la coupe sur mesure, voir page 98

## LAVORAZIONI SPECIALI - Special works - Usinages spéciaux

Senza ricostruzione del bordo (il lato della parte tagliata va in appoggio alla parete)  
Without edge reconstruction (the cut side will be installed against the wall) - Sans reconstruction des bords (le côté coupé sera installé au mur)

TAGLIO SAGOMATO (taglio realizzato con waterjet)  
Square cut (waterjet cutting) - Coupe façonnée (découpé par jet d'eau)

Codice - Code	EURO
OL01004	170



TAGLIO OBLIQUO  
Oblique cut - Coupe oblique

Codice - Code	EURO
OL01005	52

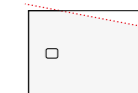

Specificare la tipologia di taglio e inviare disegno quotato. In base alla fattibilità il nostro ufficio commerciale si riserva l'accettazione dell'ordine.  
Specify the type of cut and send dimensional drawing. Our sales department reserves order acceptance based on feasibility.  
Spécifiez le type de coupe et envoyez le dessin avec les dimensions. Notre service commercial accepte la commande en fonction de la faisabilité.

## APPLICAZIONE BORDO (4,5 x h 1 cm) - Rim application (4.5 x h 1 cm) - Application bord (4.5 x h 1 cm)

Codice - Code	EURO cml
OL010-XX	2

Per calcolare il prezzo del bordo scegliere la configurazione desiderata, sommare le misure dei lati e moltiplicare per € 2 al centimetro lineare.

To calculate the rim price, please choose the desired configuration, add measurements of sides and multiply by € 2 per linear centimetre.

Pour calculer le prix du bord, choisissez la configuration souhaitée, additionnez les mesures des côtés et multipliez par € 2 par centimètre linéaire.

N.B. Il prezzo del bordo va sommato al prezzo del piatto.  
N.B. The price of the rim must be added to the price of the shower tray.  
N.B. Le prix du bord doit être ajouté au prix du receveur.

N.B. aggiungere al codice la configurazione richiesta.  
N.B. add the required configuration to the code.  
N.B. Ajoutez la configuration choisie au code.

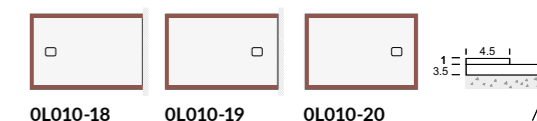

ATTENZIONE: il costo del bordo viene calcolato sulla misura relativa al codice scelto e non sull'effettiva dimensione del piatto.  
ATTENTION: the cost of the edge is calculated on the size referring to the chosen code and not on the actual size of the shower tray.  
ATTENTION: le coût du bord est calculé à partir de la mesure relative au code choisi, et non pas à partir de la dimension effective du receveur.

# LINEA FORMA VALE - H 3 cm STANDARD

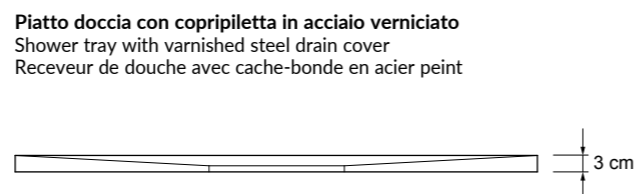
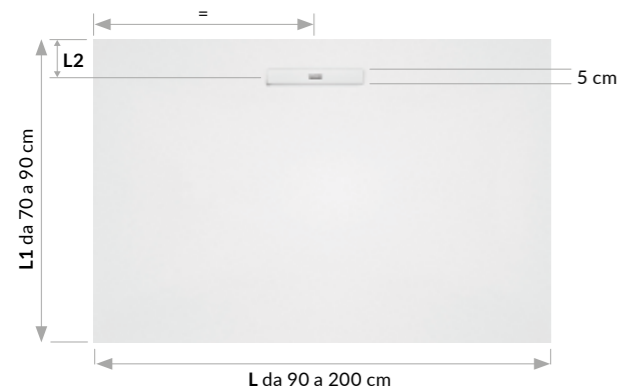

Piatto doccia con copripiletta in acciaio verniciato  
Shower tray with varnished steel drain cover  
Receveur de douche avec cache-bonde en acier peint

## PIATTI DOCCIA STANDARD - Standard shower trays - Receveurs de douche standard

L (cm)	L1 - Profondità						L2 (cm)
	70 cm		80 cm		90 cm		
	Codice - Code	EURO	Codice - Code	EURO	Codice - Code	EURO	
90	OP0120010	477	OP0120060	511	-	-	10
100	OP0120020	500	OP0120070	537	OP0120180	580	10
110	-	-	OP0120080	563	-	-	10
120	OP0120030	545	OP0120090	566	OP0120190	680	10
130	-	-	OP0120100	612	-	-	10
140	OP0120040	601	OP0120110	632	OP0120200	780	10
150	-	-	OP0120120	671	-	-	10
160	OP0120050	666	OP0120130	730	OP0120210	890	10
170	-	-	OP0120140	744	-	-	10
180	-	-	OP0120150	800	OP0120220	950	10
190	-	-	OP0120160	820	-	-	10
200	-	-	OP0120170	880	-	-	10

Aggiungere il codice del colore e di eventuali lavorazioni aggiuntive (vedi pag. seguente)  
Add colour code and any additional processing (see next page) - Ajoutez le code de la couleur et des usinages supplémentaires (voir page suivante)

Disponibili in 3 giorni lavorativi: colore Bianco, Grigio e Nero  
Available in 3 working days: color White, Gray and Black - Disponible en 3 jours ouvrables: couleur Blanc, Gris et Noir

## PILETTA DI SCARICO H 7 CM

H.7 cm drain siphon - Bonde de vidange H.7 cm

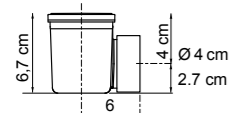

Cod. **OP9910010**  
Standard di serie  
Standard - Standard de série

## COLORI - Colours - Couleurs

01 Bianco White - Blanc  
02 Bianco Panna Cream White - Blanc Crème  
03 Cappuccino Cappuccino  
04 Ghiaccio Ice - Glace  
05 Grigio Grey - Gris  
06 Nero Black - Noir



## TAGLI A MISURA - Cut to size - Coupe sur mesure

Con ricostruzione della texture sul bordo tagliato - With texture reconstruction on the cut edge - Avec reconstruction de la texture sur le bord coupé  
NB: il costo del taglio si intende per lato - NB: the cutting cost is intended per each side - NB: le coût de la découpe s'entend par côté

TAGLIO A	TAGLIO B	TAGLIO C	TAGLIO D	TAGLIO E	TAGLIO F	TAGLIO G
Codice - Code	Codice - Code	Codice - Code	Codice - Code	Codice - Code	Codice - Code	Codice - Code
<b>OP9920080</b>	<b>OP9920090</b>	<b>OP9920100</b>	<b>OP9920110</b>	<b>OP9920120</b>	<b>OP9920130</b>	<b>OP9920140</b>

Specificare la tipologia di taglio e inviare disegno quotato. In base alla fattibilità il nostro ufficio commerciale si riserva l'accettazione dell'ordine.  
Specify the type of cut and send dimensional drawing. Our sales department reserves order acceptance based on feasibility.  
Spécifiez le type de coupe et envoyez le dessin avec les dimensions. Notre service commercial accepte la commande en fonction de la faisabilité.

EURO  
**0,50 cml**

PER ULTERIORI INFORMAZIONI SUI TAGLI A MISURA VEDI PAG. 100  
For more information on customised cuts see page 100 - Pour plus d'informations sur la coupe sur mesure, voir page 100

## LAVORAZIONI SPECIALI - Special works - Usinages spéciaux

Senza ricostruzione del bordo (il lato della parte tagliata va in appoggio alla parete)  
Without edge reconstruction (the cut side will be installed against the wall) - Sans reconstruction des bords (le côté coupé sera installé au mur)

TAGLIO SAGOMATO (taglio realizzato con waterjet)  
Square cut (waterjet cutting) - Coupe façonnée (découpé par jet d'eau)

Codice - Code	EURO
<b>OL01004</b>	<b>170</b>



TAGLIO OBLIQUO  
Oblique cut - Coupe oblique

Codice - Code	EURO
<b>OL01005</b>	<b>52</b>

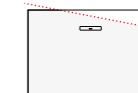

Specificare la tipologia di taglio e inviare disegno quotato. In base alla fattibilità il nostro ufficio commerciale si riserva l'accettazione dell'ordine.  
Specify the type of cut and send dimensional drawing. Our sales department reserves order acceptance based on feasibility.  
Spécifiez le type de coupe et envoyez le dessin avec les dimensions. Notre service commercial accepte la commande en fonction de la faisabilité.

## APPLICAZIONE BORDO (4,5 x h 1 cm) - Rim application (4.5 x h 1 cm) - Application bord (4.5 x h 1 cm)

Codice - Code	EURO cml
<b>OL010-XX</b>	<b>2</b>

Per calcolare il prezzo del bordo scegliere la configurazione desiderata, sommare le misure dei lati e moltiplicare per € 2 al centimetro lineare.

To calculate the rim price, please choose the desired configuration, add measurements of sides and multiply by € 2 per linear centimetre.

Pour calculer le prix du bord, choisissez la configuration souhaitée, additionnez les mesures des côtés et multipliez par € 2 par centimètre linéaire.

N.B. Il prezzo del bordo va sommato al prezzo del piatto.  
N.B. The price of the rim must be added to the price of the shower tray.  
N.B. Le prix du bord doit être ajouté au prix du receveur.

N.B. aggiungere al codice la configurazione richiesta.  
N.B. add the required configuration to the code.  
N.B. Ajoutez la configuration choisie au code.



ATTENZIONE: il costo del bordo viene calcolato sulla misura relativa al codice scelto e non sull'effettiva dimensione del piatto.  
ATTENTION: the cost of the edge is calculated on the size referring to the chosen code and not on the actual size of the shower tray.  
ATTENTION: le coût du bord est calculé à partir de la mesure relative au code choisi, et non pas à partir de la dimension effective du receveur.

LINEA FORMA ZOE - H 2,5 cm

STANDARD

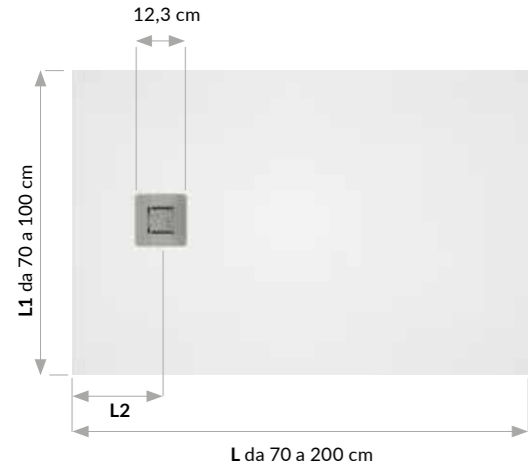

Piatto doccia con copripiletta in acciaio satinato  
Shower tray with satin-finish steel drain cover  
Receveur de douche avec cache-bonde en acier satiné

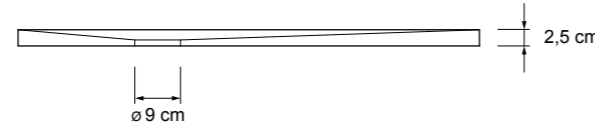

PIATTI DOCCIA STANDARD - Standard shower trays - Receveurs de douche standard

L (cm)	L1 - Profondità								L2 (cm)
	70 cm		80 cm		90 cm		100 cm		
	Codice - Code	EURO	Codice - Code	EURO	Codice - Code	EURO	Codice - Code	EURO	
70	OP0110010	435	-	-	-	-	-	-	35
80	OP0110020	435	OP0110130	461	-	-	-	-	35
90	OP0110030	436	OP0110140	465	OP0110240	495	-	-	35
100	OP0110040	446	OP0110150	482	OP0110250	535	OP0110350	581	35
110	OP0110050	501	OP0110160	524	OP0110260	587	-	-	35
120	OP0110060	502	OP0110170	538	OP0110270	598	OP0110360	665	35
130	OP0110070	530	OP0110180	585	OP0110280	678	-	-	35
140	OP0110080	560	OP0110190	593	OP0110290	692	OP0110370	760	55
150	OP0110090	605	OP0110200	659	OP0110300	780	-	-	55
160	OP0110100	660	OP0110210	710	OP0110310	820	OP0110380	895	80
170	OP0110110	672	OP0110220	737	OP0110320	874	-	-	85
180	OP0110120	728	OP0110230	795	OP0110330	895	OP0110390	995	90
200	-	-	-	-	OP0110340	995	OP0110400	1.050	100

Aggiungere il codice del colore e di eventuali lavorazioni aggiuntive (vedi pag. seguente)  
Add colour code and any additional processing (see next page) - Ajoutez le code de la couleur et des usinages supplémentaires (voir page suivante)

Disponibili in 3 giorni lavorativi: colore Bianco, Grigio e Nero  
Available in 3 working days: color White, Gray and Black - Disponible en 3 jours ouvrables: couleur Blanc, Gris et Noir

PILETTA DI SCARICO GEBERIT INCLUSA NEL PREZZO

Drain siphon by Geberit included in the price - Bonde d'évacuation Geberit inclus dans de prix

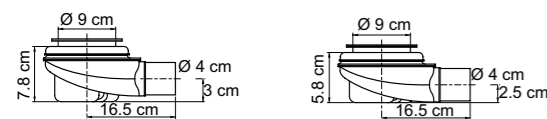

Cod. OSCC6N0  
Standard di serie  
Standard - Standard de série

Cod. OS CD1N0  
Optional - Specificare nell'ordine  
Optional - Specify in order  
Optionnel - Spécifier dans la commande

COLORI - Colours - Couleurs

- 01 Bianco White - Blanc
- 02 Bianco Panna Cream White - Blanc Crème
- 03 Cappuccino Cappuccino
- 04 Ghiaccio Ice - Glace
- 05 Grigio Grey - Gris
- 06 Nero Black - Noir



TAGLI A MISURA - Cut to size - Coupe sur mesure

Con ricostruzione della texture sul bordo tagliato - With texture reconstruction on the cut edge - Avec reconstruction de la texture sur le bord coupé  
NB: il costo del taglio si intende per lato - NB: the cutting cost is intended per each side - NB: le coût de la découpe s'entend par côté

TAGLIO A	TAGLIO B	TAGLIO C	TAGLIO D	TAGLIO E	TAGLIO F	TAGLIO G
Codice - Code	Codice - Code	Codice - Code	Codice - Code	Codice - Code	Codice - Code	Codice - Code
OP9920010	OP9920020	OP9920030	OP9920040	OP9920050	OP9920060	OP9920070

Specificare la tipologia di taglio e inviare disegno quotato. In base alla fattibilità il nostro ufficio commerciale si riserva l'accettazione dell'ordine.  
Specify the type of cut and send dimensional drawing. Our sales department reserves order acceptance based on feasibility.  
Spécifiez le type de coupe et envoyez le dessin avec les dimensions. Notre service commercial accepte la commande en fonction de la faisabilité.

EURO  
0,50 cml

PER ULTERIORI INFORMAZIONI SUI TAGLI A MISURA VEDI PAG. 98  
For more information on customised cuts see page 98 - Pour plus d'informations sur la coupe sur mesure, voir page 98

LAVORAZIONI SPECIALI - Special works - Usinages spéciaux

Senza ricostruzione del bordo (il lato della parte tagliata va in appoggio alla parete)  
Without edge reconstruction (the cut side will be installed against the wall) - Sans reconstruction des bords (le côté coupé sera installé au mur)

TAGLIO SAGOMATO (taglio realizzato con waterjet)  
Square cut (waterjet cutting) - Coupe façonnée (découpé par jet d'eau)

Codice - Code	EURO
OL01004	170



TAGLIO OBLIQUO  
Oblique cut - Coupe oblique

Codice - Code	EURO
OL01005	52



Specificare la tipologia di taglio e inviare disegno quotato. In base alla fattibilità il nostro ufficio commerciale si riserva l'accettazione dell'ordine.  
Specify the type of cut and send dimensional drawing. Our sales department reserves order acceptance based on feasibility.  
Spécifiez le type de coupe et envoyez le dessin avec les dimensions. Notre service commercial accepte la commande en fonction de la faisabilité.

APPLICAZIONE BORDO (4,5 x h 1 cm) - Rim application (4.5 x h 1 cm) - Application bord (4.5 x h 1 cm)

Codice - Code	EURO cml
OL010-XX	2

Per calcolare il prezzo del bordo scegliere la configurazione desiderata, sommare le misure dei lati e moltiplicare per € 2 al centimetro lineare.

To calculate the rim price, please choose the desired configuration, add measurements of sides and multiply by € 2 per linear centimetre.

Pour calculer le prix du bord, choisissez la configuration souhaitée, additionnez les mesures des côtés et multipliez par € 2 par centimètre linéaire.

N.B. Il prezzo del bordo va sommato al prezzo del piatto.  
N.B. The price of the rim must be added to the price of the shower tray.  
N.B. Le prix du bord doit être ajouté au prix du receveur.

N.B. aggiungere al codice la configurazione richiesta.  
N.B. add the required configuration to the code.  
N.B. Ajoutez la configuration choisie au code.

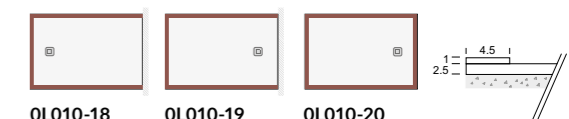

ATTENZIONE: il costo del bordo viene calcolato sulla misura relativa al codice scelto e non sull'effettiva dimensione del piatto.  
ATTENTION: the cost of the edge is calculated on the size referring to the chosen code and not on the actual size of the shower tray.  
ATTENTION: le coût du bord est calculé à partir de la mesure relative au code choisi, et non pas à partir de la dimension effective du receveur.



LINEA FORMA ZOE - H 2,5

STANDARD R 55

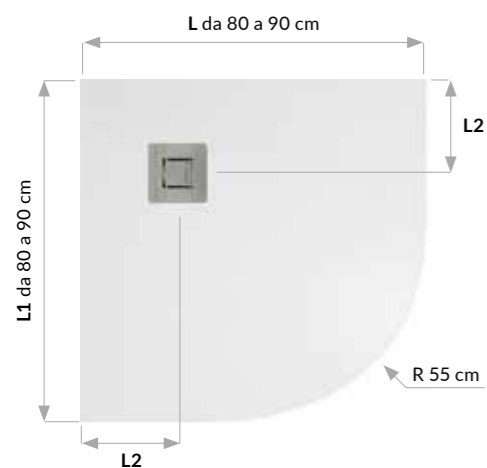

Piatto doccia con copripiletta in acciaio satinato  
Shower tray with satin-finish steel drain cover  
Receveur de douche avec cache-bonde en acier satiné

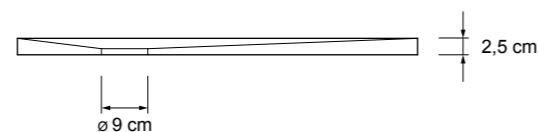

PIATTI DOCCIA STANDARD R 55 - R55 Standard shower trays - Receveurs de douche standard R55

L (cm)	L1 - Profondità				L2 (cm)
	80 cm		90 cm		
	Codice - Code	EURO	Codice - Code	EURO	
80	OP0110410	460	-	-	20
90	-	-	OP0110420	495	20

Disponibili in 3 giorni lavorativi: colore Bianco, Grigio e Nero  
Available in 3 working days: color White, Gray and Black - Disponible en 3 jours ouvrables: couleur Blanc, Gris et Noir

PILETTA DI SCARICO GEBERIT INCLUSA NEL PREZZO

Drain siphon by Geberit included in the price - Bonde d'évacuation Geberit inclus dans de prix

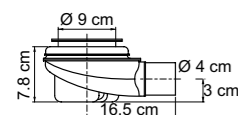

Cod. 05CC6N0  
Standard di serie  
Standard - Standard de série

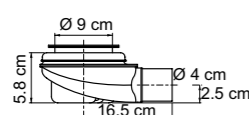

Cod. 05CD1N0  
Optional - Specificare nell'ordine  
Optional - Specify in order  
Optionnel - Spécifier dans la commande

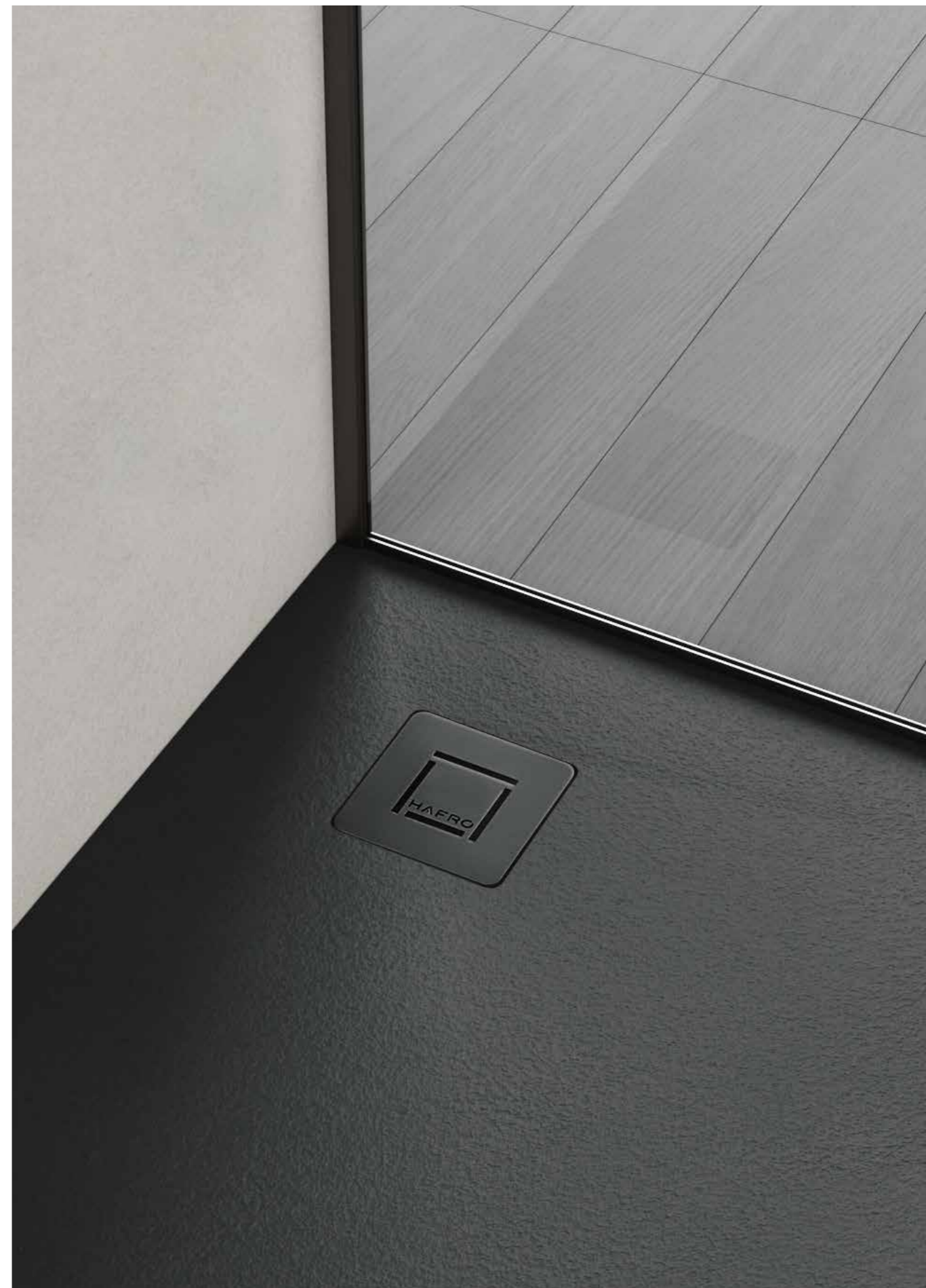

COLORI - Colours - Couleurs

- 01 Bianco White - Blanc
- 02 Bianco Panna Cream White - Blanc Crème
- 03 Cappuccino Cappuccino
- 04 Ghiaccio Ice - Glace
- 05 Grigio Grey - Gris
- 06 Nero Black - Noir



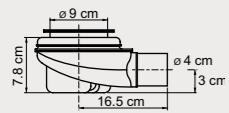
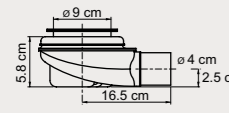

## RICAMBI

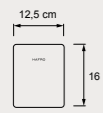
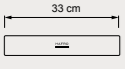
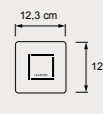
## Spare parts - Pièces de rechange

	Codice - Code	Descrizione - Description	EURO
	OSCC6N1	<b>Piletta Geberit con portata di scarico 39 l/min per Forma Mose/Forma Zoe</b> Geberit drain siphon with water flow 39 l/min for Forma Mose/Forma Zoe Bonde Generis avec debit d'evacuation de 39 l/min pour Forma Mose/Forma Zoe	49
	OSCD1N1	<b>Piletta Geberit ribassata 30 l/min per Forma Mose/Forma Zoe</b> Lowered Geberit drain siphon 30 l/min for Forma Mose/Forma Zoe Bonde de vidange surbaissée Geberit 30 l/min pour Forma Mose/Forma Zoe	48
	OA9940010	<b>Piletta di scarico H.7 cm 33 l/min</b> H.7 cm drain siphon 33 l/min Bonde de vidange H.7 cm 33 l/min	40
	OA9940020	<b>Copripiletta modello Forma Mose - Finiture: Effetto pietra colori linea Forma</b> Drain cover for Forma Mose - Finishes: Stone effect, colours Forma collection Cache bonde Forma Mose - Finitions: Effet pierre, couleurs de la ligne Forma	62
	OA9940030	<b>Copripiletta modello Forma Vale - Colori linea Forma</b> Drain cover for Forma Vale - Forma shower trays colours Cache bonde Forma Vale - Couleurs du receveur de douche Forma	42
	OA9940040	<b>FINITURE: ACCIAIO - Finishes: Steel - Finitions: Acier</b> <b>Copripiletta modello Forma Zoe</b> Drain cover for Forma Zoe Cache bonde Forma Zoe	22
		<b>COLORI LINEA FORMA - Forma shower trays colours - Couleurs du receveur de douche Forma</b> <b>Copripiletta modello Forma Zoe</b> Drain cover for Forma Zoe Cache bonde Forma Zoe	32

## ACCESSORI

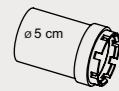
## Accessories - Accessoires

	Codice - Code	Descrizione - Description	EURO
	OSCD3N0	<b>Adattatore per piletta di scarico Geberit</b> Geberit drain siphon adapter Adaptateur pour bonde de vidange Geberit	14
	OA9940070	<b>PIATTO BIANCO</b> White shower tray - Rec. de douche Blanc	86
		<b>PIATTO COLORATO</b> Coloured shower tray - Rec. de douche Coloré	

## ADESIVO PER INSTALLAZIONE PIATTI DOCCIA

## Adhesive for shower tray installation - Adhésif pour installation de receveur

	Codice - Code	Descrizione - Description	EURO
	OKFR3N0	<b>Adesivo per installazione piatti, superficie incollaggio 0,5m<sup>2</sup> - Confezione da 1 pz</b> Adhesive for shower tray installation, gluing surface 0,5m <sup>2</sup> - Pack of 1 pc Adhésif pour installation de receveur de douche, surface de collage 0,5 m <sup>2</sup> - Emballage de 1 pièce	26
	OKFR4N0	<b>Adesivo per installazione piatti, superficie incollaggio 0,5m<sup>2</sup> - Confezione da 12 pz</b> Adhesive for shower tray installation, gluing surface 0,5m <sup>2</sup> - Pack of 12 pcs Adhésif pour installation de receveur de douche, surface de collage 0,5 m <sup>2</sup> - Emballage de 12 pièces	252

HAFROSILIX è un prodotto adatto per un montaggio corretto e sicuro dei piatti doccia. HAFROSILIX è un sigillante e adesivo di colore bianco, ibrido ed elastico specificamente testato per l'incollaggio dei prodotti Hafro. L'articolo è distribuito in cartucce da 290 ml; con una confezione si garantisce una superficie di incollaggio di 0,5m<sup>2</sup>.

Il prodotto è pronto all'uso mediante le comuni pistole ad estrusione. La temperatura di applicazione è dai +5°C ai +30°C con un tempo di indurimento dalle 24 h alle 48h. Si consiglia di estrarre cordoli tra loro verticali e paralleli distanti circa 10-15 cm l'uno dall'altro.

È necessario comprimere l'elemento incollato per distribuire uniformemente l'adesivo. Evitare di realizzare incollaggi con spessore superiore a 3 mm.

HAFROSILIX is a product suitable for correct and safe assembly of shower trays. HAFROSILIX is a white, hybrid, elastic sealant and adhesive tested for bonding Hafro products. The article is distributed in 290 ml cartridges; one package guarantees a bonding surface of 0,5m<sup>2</sup>.

The product is ready for use through common extrusion guns. The application temperature is from +5 °C to +30 °C with a hardening time from 24h to 48h. It is recommended to extrude vertical and parallel curbs at a distance of about 10-15 cm from each other.

It is necessary to compress the glued element to uniformly distribute the adhesive. Avoid gluing with a thickness greater than 3 mm.

HAFROSILIX est un produit adapté au montage correct et sûr des receveurs de douche. HAFROSILIX est un mastic et adhésif blanc, hybride, élastique spécifiquement testé pour le collage des produits Hafro. L'article est distribué en cartouches de 290 ml; avec un emballage, une surface de collage de 0,5 m<sup>2</sup> est garantie.

Le produit est prêt à l'emploi à l'aide de pistolets d'extrusion courants. La température d'application est de +5 °C à +30 °C avec un temps de durcissement de 24h à 48h. Il est recommandé d'extruder des bordures verticales et parallèles à une distance d'environ 10 à 15 cm les unes des autres.

Il est nécessaire de comprimer l'élément collé pour répartir uniformément l'adhésif. Evitez une épaisseur de collage supérieure à 3 mm.

# LINEA TECNOTEK

CARATTERISTICHE - Features - Caractéristiques

MADE IN ITALY



**Facile pulizia**  
Easy to clean  
Facile à nettoyer



**Alta resistenza**  
High resistance  
Haute résistance



**Antibatterico**  
Antibacterial  
Antibactérien



**Atossico**  
Non-toxic  
Atoxique



**Personalizzabili/Adattabili allo spazio**  
Customisable/Adaptable to space  
Adaptable/Personnalisable



**Piletta di scarico di nuova generazione ad alta evacuazione**  
New generation drain with high evacuation  
Drain de nouvelle génération à haute évacuation

## INSTALLAZIONE H 25 CM - Installation



**Appoggio pavimento**  
Floor installation - Installation au sol



**Filo pavimento**  
Flush-floor installation - Ras du sol installation



**Sopra rivestimento**  
On the finished floor - Installation sur le revêtement

## PILETTA DI SCARICO INCLUSA NEL PREZZO - Drain siphon included in the price - Bonde de vidange comprise dans le prix

### LINEA TECNOTEK FLAT - FLAT PLUS - CUSTOM



**Cod. 0SCC6N0**  
**Piletta di scarico Geberit**  
39 l/min standard di serie  
Standard Geberit 39 l/min  
drain siphon  
Bonde de vidange standard  
Geberit 39 l/min



**Cod. 0SCD1N0**  
**Piletta di scarico ribassata**  
Geberit 30 l/min opzionale  
Lowered Geberit drain  
siphon 30 l/min optional  
Bonde de vidange surbaissée  
Geberit 30 l/min en option

## COPRIPILETTA - Drain cover - Cache-bonde

### LINEA TECNOTEK

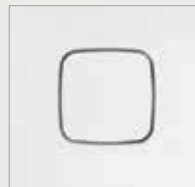

**DI SERIE**  
**Finitura piatto doccia**  
Same colour and texture  
shower tray  
Même couleur et texture  
receveur de douche

L 13 x H 13 cm

GARANZIA 10 ANNI  
**10**  
10 YEARS WARRANTY

FINITURE - Finishes - Finitions

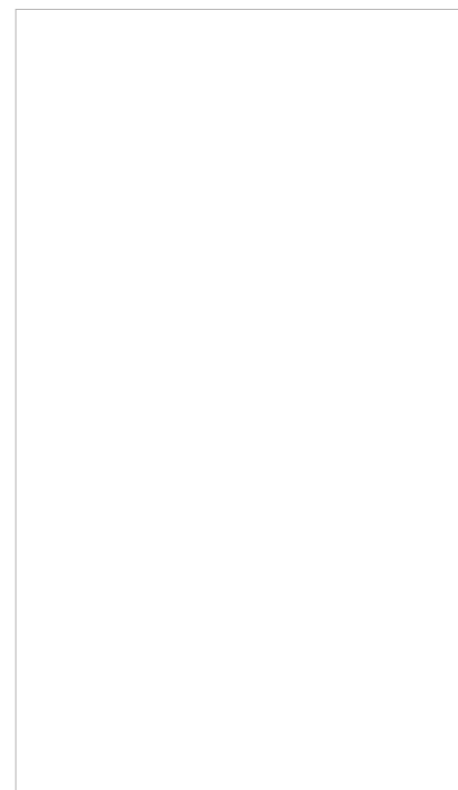

**G01 - Bianco**  
White - Blanc



**G02 - Crema**  
Cream - Crème



**G03 - Terra**  
Land - Terre



**G04 - Grigio chiaro**  
Light Grey - Gris clair



**G05 - Grigio scuro**  
Dark Grey - Gris foncé



LINEA **TECNOTEK**

## CARATTERISTICHE TECNICHE - Technical features - Caractéristique techniques

Proprietà Property - Propriété	Resistenza Resistance - Résistance
Densità - Density - Densité	DIN ISO 1183
Resistenza agli urti (caduta sfera) Impact resistance (ball drop) - Résistance aux chocs (chute d'une sphère)	EN ISO 19712-2:2013
Durezza (Barcol) - Hardness (Barcol) - Dureté (Barcol)	UNI EN4278
Resistenza a batteri e funghi Resistance to bacteria and fungus - Résistance aux bactéries et aux champignons	✓
Igiene Hygiene - Hygiène	✓
Pericolosità materie prime Hazardous raw materials - Dangerosité matières premières	✓
Stabilità alla luce (Xenon) Light stability (Xenon) - Stabilité à la lumière (Xenon)	UNI EN 4892-2:2013
Resistenza agli sbalzi termici Thermal shocks resistance - Résistance aux écarts thermiques	UNI EN 14688;2015 - UNI EN 13310;2015
Resistenza alle macchie - Stain resistance - Résistance aux taches	UNI EN 14688;2015 - UNI EN 13310;2015 UNI EN 14516;2015
Resistenza al calore secco Dry heat resistance - Résistance à la chaleur sèche	EN 13310;2015
Resistenza agli sbalzi termici Thermal shocks resistance - Résistance aux écarts thermiques	UNI EN 14516;2015
Antiscivolo Slip resistant - Antidérapant	DIN 51097 - Classe A - Angolo medio di scivolamento 14° DIN 51097 - Class A - Average slip angle 14° DIN 51097 - Catégorie A - Angle de glissement moyen 14°



**PESO PIATTI TECNOTEK - Shower trays weight - Poids receveur de douche**  
26 Kg circa per un piatto 120 x 80  
About 26 Kg for a shower tray 120 x 80  
Environ 26 kg pour un receveur 120 x 80



## COMPOSIZIONE - Composition

Il Tecnotek è un materiale nobile composto con resine acriliche al 100% che dà la possibilità di realizzare piatti doccia di varie forme. Grazie al Tecnotek, si può avere all'interno del bagno lo stesso materiale sia sul piatto che sul piano top del mobile, in modo da creare un'armonia cromatica unica ed inimitabile.

Tecnotek is a noble material composed of 100% acrylic resins which gives the possibility to create shower trays of various shapes. Thanks to Tecnotek, you can have the same material inside the bathroom both on the plate and on the top of the cabinet, in order to create a unique and inimitable color harmony.

Le Tecnotek est une matière noble composée de résines acryliques à 100 % qui offre la possibilité de réaliser des receveurs de douche avec des formes variées. Grâce au Tecnotek, vous pouvez avoir dans votre salle de bain le même matériau sur le receveur et sur le plan du meuble, de manière à créer une harmonie chromatique unique et inégalable.

## PULIZIA - Daily maintenance - Nettoyage

**MANUTENZIONE GENERALE:** Pulire la superficie con acqua tiepida e detergente delicato, usando un panno o una spugna morbidi, non abrasivi, e umidi. Risciacquare bene la superficie e asciugare quindi con un panno morbido.

**MACCHIE DI CALCARE SAPONI O PRODOTTI MINERALI:** Pulire con un detergente anticalcare (es.: aceto, VIAKAL®, CIF® anticalcare). Terminare la pulizia risciacquando con acqua tiepida ed un panno morbido. Asciugare quindi con un panno morbido.

**MACCHIE DI ALTRA NATURA PENNARELLO, ROSSETTO, ECC.:** Pulire con un detergente a base di ammoniaca (es.: CIF® ammoniacal). Terminare la pulizia risciacquando con acqua tiepida ed un panno morbido. Asciugare quindi con un panno morbido.

**MACCHIE PERSISTENTI:** Usare un detergente abrasivo (es.: VIM®, AJAX®) ed una spugnetta abrasiva (es.: SCOTCH-BRITE®). Terminare la pulizia con acqua tiepida ed un panno morbido.

**GENERAL MAINTENANCE:** Clean the surface using warm water and a mild detergent on a soft damp, non-abrasive, cloth or sponge. Rinse with warm water on a soft cloth and dry using a soft cloth.

**STAINS OF HARD WATER SOAP OR MINERAL PRODUCTS:** Clean using a descaling detergent (e.g. vinegar, VIAKAL®, CIF® descaler). Rinse with warm water on a soft, non-abrasive cloth and dry using a soft cloth.

**OTHER STAINS MARKES, LIPSTIC, ETC.:** Clean using a non-abrasive ammonia detergent. Rinse with warm water on a soft, non-abrasive cloth and dry using a soft cloth.

**STUBBORN STAINS:** Use an abrasive detergent (e.g. VIM®, AJAX®) on an abrasive sponge (e.g. SCOTCH-BRITE®). Rinse with warm water on a soft cloth and dry using a soft cloth.

**ENTRETIEN GÉNÉRAL:** Nettoyer la surface avec de l'eau tiède et un détergent doux, en utilisant un chiffon ou une éponge doux, non abrasifs et humides. Bien rincer la surface et sécher avec un chiffon doux.

**TACHES DE CALCAIRE SAVONS OU PRODUITS MINÉRAUX:** Nettoyer avec un détergent anticalcaire (ex : vinaigre, VIAKAL®, CIF® anticalcaire). Terminer le nettoyage en rinçant avec de l'eau tiède et un chiffon doux. Sécher avec un chiffon doux.

**TACHES D'AUTRE NATURE CRAYON, ROUGE À LÈVRES, ETC.:** Nettoyer avec un détergent à base d'ammoniac (ex : CIF® ammoniacal). Terminer le nettoyage en rinçant avec de l'eau tiède et un chiffon doux. Sécher avec un chiffon doux.

**TACHES PERSISTANTES:** Utiliser un détergent abrasif (ex : VIM®, AJAX®) et une éponge abrasive (ex : SCOTCH-BRITE®). Terminer le nettoyage avec de l'eau tiède et un chiffon doux.



**Istruzioni di montaggio Piatti doccia Tecnotek**  
Installation instructions Tecnotek Shower trays  
Instructions de montage Receveurs de douche Tecnotek

LINEA TECNOTEK - FLAT

STANDARD

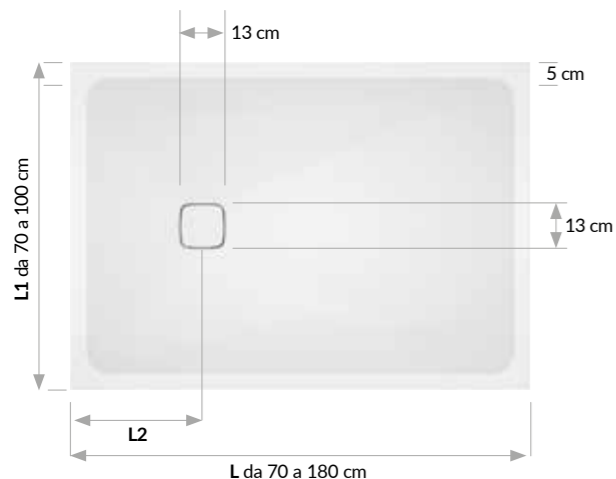

Piatto doccia con copripiletta in tinta  
Shower tray with matching cover  
Receveur de douche avec cache-bonde assorti

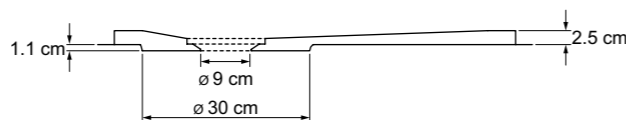

PIATTI DOCCIA STANDARD - Standard shower trays - Receveurs de douche standard

L (cm)	L1 - Profondità											
	70 cm		L 2 cm	80 cm		L 2 cm	90 cm		L 2 cm	100 cm		L 2 cm
	Codice - Code	EURO		Codice - Code	EURO		Codice - Code	EURO		Codice - Code	EURO	
70	5TFA1N0	657	35	-	-	-	-	-	-	-	-	-
80	-	-	-	5TFB7N0	812	40	-	-	-	-	-	-
90	5TFA3N0	756	35	5TFB8N0	869	40	5TFD4N0	978	45	-	-	-
100	5TFA4N0	805	35	5TFB9N0	925	40	5TFD5N0	1.042	40	5TFF1N0	1.157	50
110	-	-	-	-	-	-	-	-	-	-	-	-
120	5TFA6N0	904	35	5TFC2N0	1.040	40	5TFD7N0	1.169	40	5TFF3N0	1.298	40
130	-	-	-	-	-	-	-	-	-	-	-	-
140	5TFA8N0	1.003	35	5TFC4N0	1.152	40	5TFD9N0	1.296	40	5TFF5N0	1.440	40
150	-	-	-	-	-	-	-	-	-	-	-	-
160	5TFB1N0	1.103	35	5TFC6N0	1.265	40	5TFE2N0	1.423	40	5TFF7N0	1.583	40
170	5TFB2N0	1.152	35	5TFC7N0	1.322	40	5TFE3N0	1.487	40	5TFF8N0	1.653	40
180	5TFB3N0	1.202	35	5TFC8N0	1.379	40	5TFE4N0	1.551	40	5TFF9N0	1.724	40

- Aggiungere il codice del colore e di eventuali lavorazioni aggiuntive (vedi pag. seguente)
- Add colour code and any additional processing (see next page)
- Ajoutez le code de la couleur et des usinages supplémentaires (voir page suivante)

Disponibili in 3 giorni lavorativi: colore Bianco  
Available in 3 working days: color White - Disponible en 3 jours ouvrables: couleur Blanc

PILETTA DI SCARICO GEBERIT INCLUSA NEL PREZZO

Drain siphon by Geberit included in the price - Bonde d'évacuation Geberit inclus dans de prix

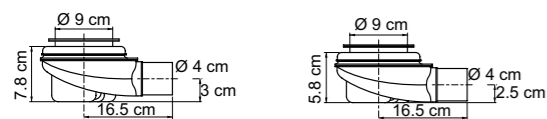

Cod. 0SCC6N0  
Standard di serie  
Standard - Standard de série

Cod. 0SCD1N0  
Optional - Specificare nell'ordine  
Optional - Specify in order  
Optionnel - Spécifier dans la commande

COLORI - Colours - Couleurs

- G01 Bianco White - Blanc
- G02 Crema Cream - Crème
- G03 Terra Land - Terre
- 04 Grigio chiaro Light Grey - Gris clair
- 05 Grigio scuro Dark Grey - Gris foncé

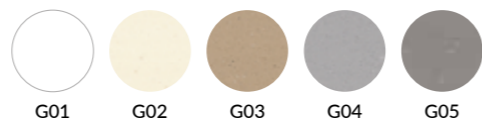

LAVORAZIONI SPECIALI - Special works - Usinages spéciaux

TAGLIO SAGOMATO

Square cut - Coupe façonnée

Codice - Code	EURO
OL02004	152

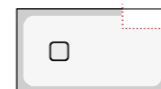

TAGLIO OBLIQUO

Oblique cut - Coupe oblique

Codice - Code	EURO
OL02005	152

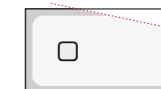

TAGLIO CURVO

Curved cut - Coupe courbe

Codice - Code	EURO
OL02006	152



TIPOLOGIE D'INSTALLAZIONE - Installation types - Type d'installation

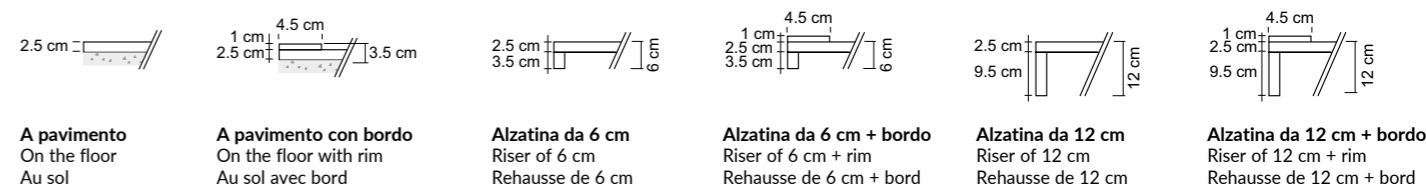

APPLICAZIONE BORDO (4,5 x h 1 cm) - Rim application (4.5 x h 1 cm) - Application bord (4.5 x h 1 cm)

Codice - Code	EURO cml	N.B. aggiungere al codice la configurazione richiesta. N.B. add the required configuration to the code. N.B. Ajoutez la configuration choisie au code.
OL020-XX	1,4	

Per calcolare il prezzo del bordo scegliere la configurazione desiderata, sommare le misure dei lati e moltiplicare per € 1,4 al centimetro lineare.

To calculate the rim price, please choose the desired configuration, add measurements of sides and multiply by € 1,4 per linear centimetre.

Pour calculer le prix du bord, choisissez la configuration souhaitée, additionnez les mesures des côtés et multipliez par € 1,4 par centimètre linéaire.

N.B. Il prezzo del bordo va sommato al prezzo del piatto.  
N.B. The price of the rim must be added to the price of the shower tray.  
N.B. Le prix du bord doit être ajouté au prix du receveur.

N.B. l'altezza del piatto passa da 2,5 a 3,5 cm  
N.B. the height of the shower tray increases from 2.5 to 3.5 cm  
N.B. La hauteur du receveur passe de 2,5 à 3,5 cm



APPLICAZIONE ALZATINA (H 6 - H 12 cm) - Riser application - Application rehausse

CM	Codice - Code	EURO cml	CM	Codice - Code	EURO cml
H 6	OL020-XX-A	1,2	H 12	OL020-XX-B	1,2

N.B. aggiungere al codice la configurazione richiesta.  
N.B. add the required configuration to the code.  
N.B. Ajoutez la configuration choisie au code.

Per calcolare il prezzo dell'alzatina scegliere la configurazione desiderata, sommare le misure dei lati e moltiplicare per € 1,2 al centimetro lineare.

To calculate the price of the riser please choose your desired configuration, add measurements of sides and multiply by € 1,2 per linear centimetre.

Pour calculer le prix de la rehausse, choisissez la configuration souhaitée, additionnez les mesures des côtés et multipliez par € 1,2 par centimètre linéaire.

N.B. Il prezzo del bordo va sommato al prezzo del piatto.  
N.B. The price of the rim must be added to the price of the shower tray.  
N.B. Le prix du bord doit être ajouté au prix du receveur.



# LINEA TECNOTEK - FLAT

## SU MISURA

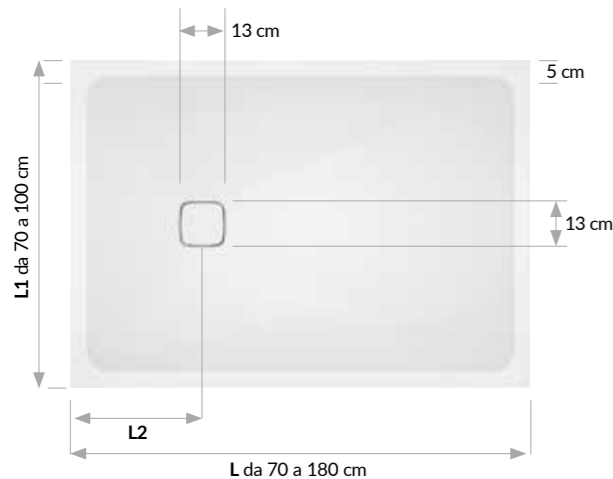

**Piatto doccia con copripiletta in tinta**  
Shower tray with matching cover  
Receveur de douche avec cache-bonde assorti

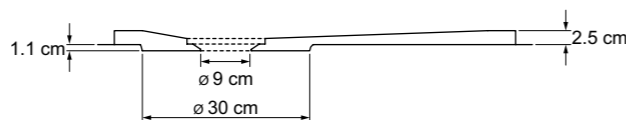

### PIATTI DOCCIA SU MISURA - Customized shower trays - Receveurs de douche sur-mesure

L (cm)	L1 - Profondità											
	70 cm		L 2 cm	80 cm		L 2 cm	90 cm		L 2 cm	100 cm		L 2 cm
	Codice - Code	EURO		Codice - Code	EURO		Codice - Code	EURO		Codice - Code	EURO	
71-80	5TFA2N1	707	35	5TFB7N1	812	40	-	-	-	-	-	-
81-90	5TFA3N1	756	35	5TFB8N1	869	40	5TFD4N1	978	45	-	-	-
91-100	5TFA4N1	805	35	5TFB9N1	925	40	5TFD5N1	1.042	40	5TFF1N1	1.157	50
101-110	5TFA5N1	855	35	5TFC1N1	982	40	5TFD6N1	1.104	40	5TFF2N1	1.228	40
111-120	5TFA6N1	904	35	5TFC2N1	1.040	40	5TFD7N1	1.169	40	5TFF3N1	1.298	40
121-130	5TFA7N1	954	35	5TFC3N1	1.095	40	5TFD8N1	1.232	40	5TFF4N1	1.370	40
131-140	5TFA8N1	1.003	35	5TFC4N1	1.152	40	5TFD9N1	1.296	40	5TFF5N1	1.440	40
141-150	5TFA9N1	1.054	35	5TFC5N1	1.208	40	5TFE1N1	1.360	40	5TFF6N1	1.510	40
151-160	5TFB1N1	1.103	35	5TFC6N1	1.265	40	5TFE2N1	1.423	40	5TFF7N1	1.583	40
161-170	5TFB2N1	1.152	35	5TFC7N1	1.322	40	5TFE3N1	1.487	40	5TFF8N1	1.653	40
171-180	5TFB3N1	1.202	35	5TFC8N1	1.379	40	5TFE4N1	1.551	40	5TFF9N1	1.724	40

• Dopo il codice indicare sempre le misure L e L1 - Aggiungere il codice del colore e di eventuali lavorazioni aggiuntive (vedi pag. seguente)  
• After the code, always indicate sizes L and L1 - Add the colour code and any additional machining (see next page)  
• Après le code, indiquez toujours les mesures L et L1 - Ajoutez le code de la couleur et, si besoin, des usinages supplémentaires (voir page suivante)

### PILETTA DI SCARICO GEBERIT INCLUSA NEL PREZZO

Drain siphon by Geberit included in the price - Bonde d'évacuation Geberit inclus dans de prix

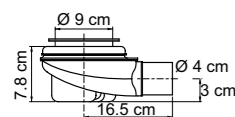

Cod. **OSCC6N0**  
Standard di serie  
Standard - Standard de série

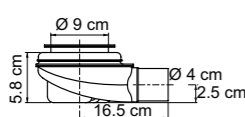

Cod. **OSCD1N0**  
Optional - Specificare nell'ordine  
Optional - Specify in order  
Optionnel - Spécifier dans la commande

### COLORI - Colours - Couleurs

G01 Bianco White - Blanc  
G02 Crema Cream - Crème  
G03 Terra Land - Terre  
G04 Grigio chiaro Light Grey - Gris clair  
G05 Grigio scuro Dark Grey - Gris foncé

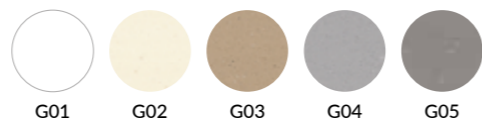

### LAVORAZIONI SPECIALI - Special works - Usinages spéciaux

Tipo - Tipe	Codice - Code	EURO
A	OL02001	96
B	OL02002	96
C	OL02003	144

**Taglio lunghezza (L)**  
Cutting length (L)  
Coupe longueur (L)



Compreso nel prezzo  
On the floor  
Compris dans le prix

**TIPO A / TIPE A**  
**Taglio profondità (L1)**  
Cutting depth (L1)  
Coupe profondeur (L1)

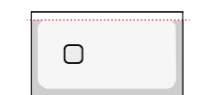

**Taglio 1 lato per appoggio muro**  
1 side cut for wall installation  
Coupe 1 côté pour installation murale

**TIPO B / TIPE B**  
**Taglio profondità (L1)**  
Cutting depth (L1)  
Coupe profondeur (L1)

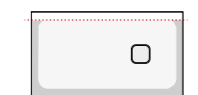

**Taglio 1 lato per appoggio muro**  
1 side cut for wall installation  
Coupe 1 côté pour installation murale

**TIPO C / TIPE C**  
**Taglio profondità (L1) 2 lati**  
Cutting depth (L1) for 2 sides  
Coupe profondeur (L1) 2 côtés

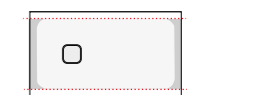

**Max taglio 4,5 cm per lato sempre simmetrico**  
Max cut 4,5 cm on each side always symmetrical  
Coupe max 4,5 cm par côté toujours symétrique

**TAGLIO SAGOMATO**  
Square cut - Coupe façonnée

Codice - Code	EURO
OL02004	152

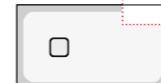

**TAGLIO OBLIQUO**  
Oblique cut - Coupe oblique

Codice - Code	EURO
OL02005	152

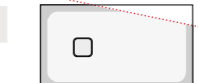

**TAGLIO CURVO**  
Curved cut - Coupe courbe

Codice - Code	EURO
OL02006	152



### TIPOLOGIE D'INSTALLAZIONE - Installation types - Type d'installation

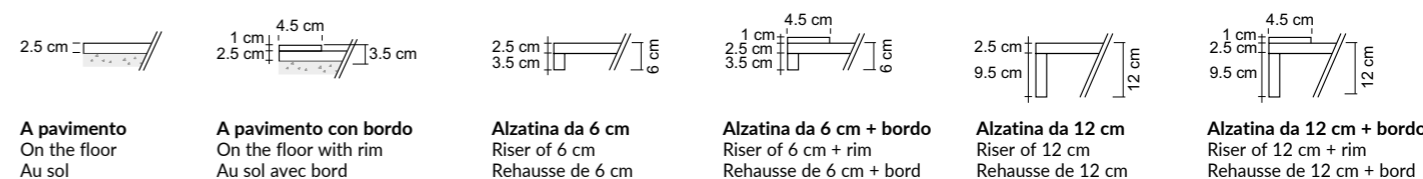

### APPLICAZIONE BORDO (4,5 x h 1 cm) - Rim application (4.5 x h 1 cm) - Application bord (4.5 x h 1 cm)

Codice - Code	EURO cml	N.B. aggiungere al codice la configurazione richiesta.
OL020-XX	1,4	N.B. add the required configuration to the code. N.B. Ajoutez la configuration choisie au code.

Per calcolare il prezzo del bordo scegliere la configurazione desiderata, sommare le misure dei lati e moltiplicare per € 1,4 al centimetro lineare.  
To calculate the price of the rim please choose the desired configuration, add measurements of sides and multiply by € 1,4 per linear centimetre.  
Pour calculer le prix du bord, choisissez la configuration souhaitée, additionnez les mesures des côtés et multipliez par € 1,4 par centimètre linéaire.

**N.B. Il prezzo del bordo va sommato al prezzo del piatto.**  
N.B. The price of the rim must be added to the price of the shower tray.  
N.B. Le prix du bord doit être ajouté au prix du receveur.

**N.B. l'altezza del piatto passa da 2,5 a 3,5 cm**  
N.B. the height of the shower tray increases from 2.5 to 3.5 cm  
N.B. La hauteur du receveur passe de 2,5 à 3,5 cm



### APPLICAZIONE ALZATINA (H 6 - H 12 cm) - Riser application - Application rehausse

CM	Codice - Code	EURO cml	CM	Codice - Code	EURO cml
H 6	OL020-XX-A	1,2	H 12	OL020-XX-B	1,2

**N.B. aggiungere al codice la configurazione richiesta.**  
N.B. add the required configuration to the code.  
N.B. Ajoutez la configuration choisie au code.

Per calcolare il prezzo dell'alzatina scegliere la configurazione desiderata, sommare le misure dei lati e moltiplicare per € 1,2 al centimetro lineare.  
To calculate the price of the riser please choose your desired configuration, add measurements of sides and multiply by € 1,2 per linear centimetre.  
Pour calculer le prix de la rehausse, choisissez la configuration souhaitée, additionnez les mesures des côtés et multipliez par € 1,2 par centimètre linéaire.

**N.B. Il prezzo del bordo va sommato al prezzo del piatto.**  
N.B. The price of the rim must be added to the price of the shower tray.  
N.B. Le prix du bord doit être ajouté au prix du receveur.





# LINEA TECNOTEK - FLAT PLUS STANDARD

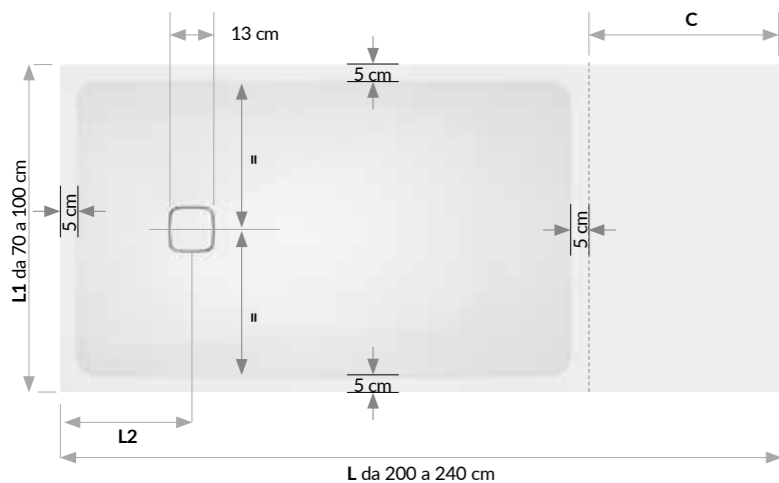

**Piatto doccia con copripiletta in tinta**  
Shower tray with matching cover  
Receveur de douche avec cache-bonde assorti

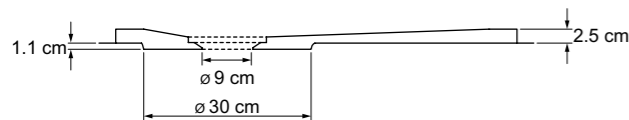

## PIATTI DOCCIA STANDARD - Standard shower trays - Receveurs de douche standard

L (cm)	L1 - Profondità												
	70 cm		L 2 cm	80 cm		L 2 cm	90 cm		L 2 cm	100 cm		L 2 cm	C cm
	Codice - Code	EURO		Codice - Code	EURO		Codice - Code	EURO		Codice - Code	EURO		
200	5TLA1N0	1.300	35	5TLB1N0	1.493	40	5TLC1N0	1.679	40	5TLD1N0	1.865	40	60
210	5TLA2N0	1.432	35	5TLB2N0	1.650	40	5TLC2N0	1.865	40	5TLD2N0	2.099	40	60
220	5TLA3N0	1.482	35	5TLB3N0	1.707	40	5TLC3N0	1.927	40	5TLD3N0	2.169	40	60
230	5TLA4N0	1.531	35	5TLB4N0	1.763	40	5TLC4N0	1.991	40	5TLD4N0	2.241	40	60
240	5TLA5N0	1.581	35	5TLB5N0	1.821	40	5TLC5N0	2.055	40	5TLD5N0	2.311	40	60

- Aggiungere il codice del colore e di eventuali lavorazioni aggiuntive (vedi pag. seguente)
- Add colour code and any additional processing (see next page)
- Ajoutez le code de la couleur et des usinages supplémentaires (voir page suivante)

## PILETTA DI SCARICO GEBERIT INCLUSA NEL PREZZO

Drain siphon by Geberit included in the price - Bonde d'évacuation Geberit inclus dans de prix

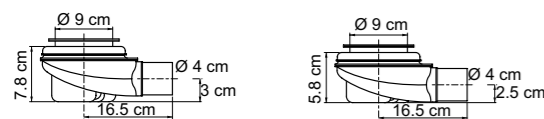

Cod. 0SCC6N0

Standard di serie  
Standard - Standard de série

Cod. 0SCD1N0

Optional - Specificare nell'ordine  
Optional - Specify in order  
Optionnel - Spécifier dans la commande

## COLORI - Colours - Couleurs

- G01 Bianco White - Blanc
- G02 Crema Cream - Crème
- G03 Terra Land - Terre
- 04 Grigio chiaro Light Grey - Gris clair
- 05 Grigio scuro Dark Grey - Gris foncé

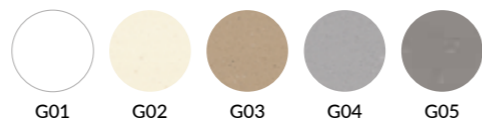

## LAVORAZIONI SPECIALI - Special works - Usinages spéciaux

### TAGLIO SAGOMATO

Square cut - Coupe façonnée

Codice - Code	EURO
OL02004	152

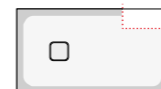

### TAGLIO OBLIQUO

Oblique cut - Coupe oblique

Codice - Code	EURO
OL02005	152

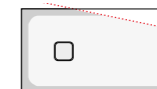

### TAGLIO CURVO

Curved cut - Coupe courbe

Codice - Code	EURO
OL02006	152



## TIPOLOGIE D'INSTALLAZIONE - Installation types - Type d'installation

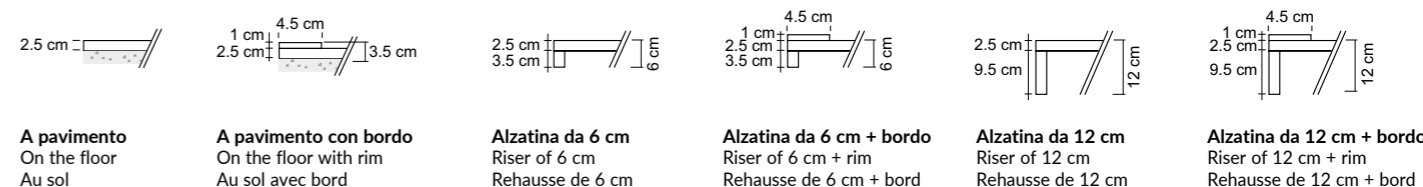

## APPLICAZIONE BORDO (4,5 x h 1 cm) - Rim application (4.5 x h 1 cm) - Application bord (4.5 x h 1 cm)

Codice - Code	EURO cml	N.B. aggiungere al codice la configurazione richiesta. N.B. add the required configuration to the code. N.B. Ajoutez la configuration choisie au code.
OL020-XX	1,4	

Per calcolare il prezzo del bordo scegliere la configurazione desiderata, sommare le misure dei lati e moltiplicare per € 1,4 al centimetro lineare.

To calculate the rim price, please choose the desired configuration, add measurements of sides and multiply by € 1,4 per linear centimetre.

Pour calculer le prix du bord, choisissez la configuration souhaitée, additionnez les mesures des côtés et multipliez par € 1,4 par centimètre linéaire.

**N.B. Il prezzo del bordo va sommato al prezzo del piatto.**  
N.B. The price of the rim must be added to the price of the shower tray.  
N.B. Le prix du bord doit être ajouté au prix du receveur.

**N.B. l'altezza del piatto passa da 2,5 a 3,5 cm**  
N.B. the height of the shower tray increases from 2.5 to 3.5 cm  
N.B. La hauteur du receveur passe de 2,5 à 3,5 cm



## APPLICAZIONE ALZATINA (H 6 - H 12 cm) - Riser application - Application rehausse

CM	Codice - Code	EURO cml	CM	Codice - Code	EURO cml
H 6	OL020-XX-A	1,2	H 12	OL020-XX-B	1,2

**N.B. aggiungere al codice la configurazione richiesta.**  
N.B. add the required configuration to the code.  
N.B. Ajoutez la configuration choisie au code.

Per calcolare il prezzo dell'alzatina scegliere la configurazione desiderata, sommare le misure dei lati e moltiplicare per € 1,2 al centimetro lineare.

To calculate the price of the riser please choose your desired configuration, add measurements of sides and multiply by € 1,2 per linear centimetre.

Pour calculer le prix de la rehausse, choisissez la configuration souhaitée, additionnez les mesures des côtés et multipliez par € 1,2 par centimètre linéaire.

**N.B. Il prezzo del bordo va sommato al prezzo del piatto.**  
N.B. The price of the rim must be added to the price of the shower tray.  
N.B. Le prix du bord doit être ajouté au prix du receveur.



# LINEA TECNOTEK - FLAT PLUS SU MISURA

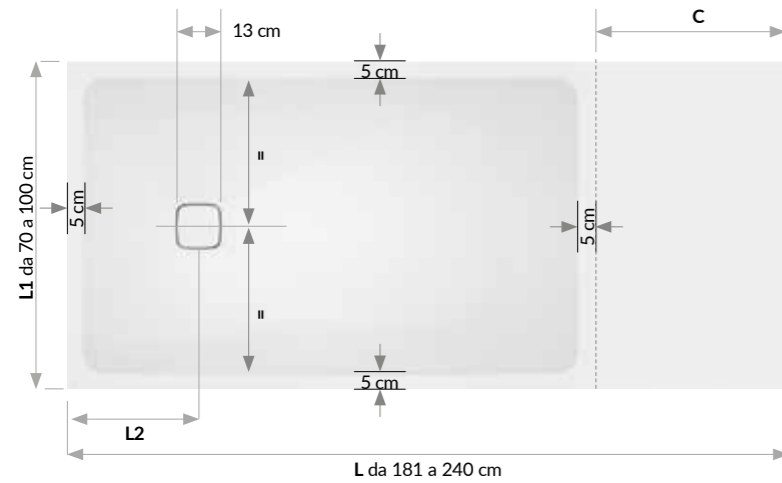

**Piatto doccia con copripiletta in tinta**  
Shower tray with matching cover - Receveur de douche avec cache-bonde assorti

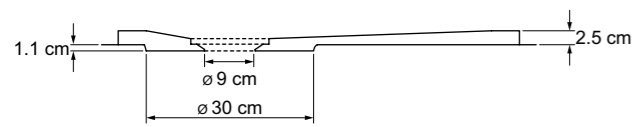

## PIATTI DOCCIA STANDARD - Standard shower trays - Receveurs de douche standard

L (cm)	L1 - Profondità													
	70 cm			80 cm			90 cm			100 cm			L 2 cm	C cm
	Codice - Code	EURO	L 2 cm	Codice - Code	EURO	L 2 cm	Codice - Code	EURO	L 2 cm	Codice - Code	EURO	L 2 cm		
181-200	5TLA1N1	1.300	35	5TLB1N1	1.493	40	5TLC1N1	1.679	40	5TLD1N1	1.865	40	60	
201-210	5TLA2N1	1.432	35	5TLB2N1	1.650	40	5TLC2N1	1.865	40	5TLD2N1	2.099	40	60	
211-220	5TLA3N1	1.482	35	5TLB3N1	1.707	40	5TLC3N1	1.927	40	5TLD3N1	2.169	40	60	
221-230	5TLA4N1	1.531	35	5TLB4N1	1.763	40	5TLC4N1	1.991	40	5TLD4N1	2.241	40	60	
231-240	5TLA5N1	1.581	35	5TLB5N1	1.821	40	5TLC5N1	2.055	40	5TLD5N1	2.311	40	60	

• Aggiungere il codice del colore e di eventuali lavorazioni aggiuntive (vedi pag. seguente)  
• Add colour code and any additional processing (see next page)  
• Ajoutez le code de la couleur et des usinages supplémentaires (voir page suivante)

## PILETTA DI SCARICO GEBERIT INCLUSA NEL PREZZO

Drain siphon by Geberit included in the price - Bonde d'évacuation Geberit inclus dans de prix

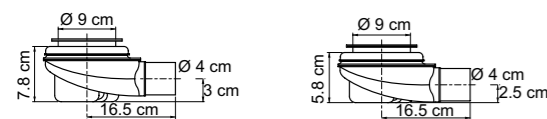

**Cod. 0SCC6N0**  
Standard di serie  
Standard - Standard de série

**Cod. 0SCD1N0**  
Optional - Specificare nell'ordine  
Optional - Specify in order  
Optionnel - Spécifier dans la commande

## COLORI - Colours - Couleurs

G01 Bianco White - Blanc  
G02 Crema Cream - Crème  
G03 Terra Land - Terre  
G04 Grigio chiaro Light Grey - Gris clair  
G05 Grigio scuro Dark Grey - Gris foncé

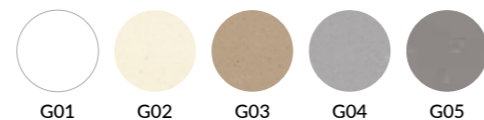

## LAVORAZIONI SPECIALI - Special works - Usinages spéciaux

Tipo - Type	Codice - Code	EURO
A	OL02001	96
B	OL02002	96
C	OL02003	144

**Taglio lunghezza (L)**  
Cutting length (L)  
Coupe longueur (L)



**Compreso nel prezzo**  
Included in the price  
Compris dans le prix

**TIPO A / TIPE A**  
Taglio profondità (L1)  
Cutting depth (L1)  
Coupe profondeur (L1)



**Taglio 1 lato per appoggio muro**  
1 side cut for wall installation  
Coupe 1 côté pour installation murale

**TIPO B / TIPE B**  
Taglio profondità (L1)  
Cutting depth (L1)  
Coupe profondeur (L1)



**Taglio 1 lato per appoggio muro**  
1 side cut for wall installation  
Coupe 1 côté pour installation murale

**TIPO C / TIPE C**  
Taglio profondità (L1) 2 lati  
Cutting depth (L1) for 2 sides  
Coupe profondeur (L1) 2 côtés

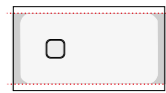

**Max taglio 4,5 cm per lato sempre simmetrico**  
Max cut 4,5 cm on each side always symmetrical  
Coupe max 4,5 cm par côté toujours symétrique

**TAGLIO SAGOMATO**  
Square cut - Coupe façonnée

Codice - Code	EURO
OL02004	152

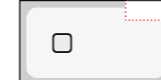

**TAGLIO OBLIQUO**  
Oblique cut - Coupe oblique

Codice - Code	EURO
OL02005	152



**TAGLIO CURVO**  
Curved cut - Coupe courbe

Codice - Code	EURO
OL02006	152

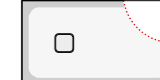

## TIPOLOGIE D'INSTALLAZIONE - Installation types - Type d'installation

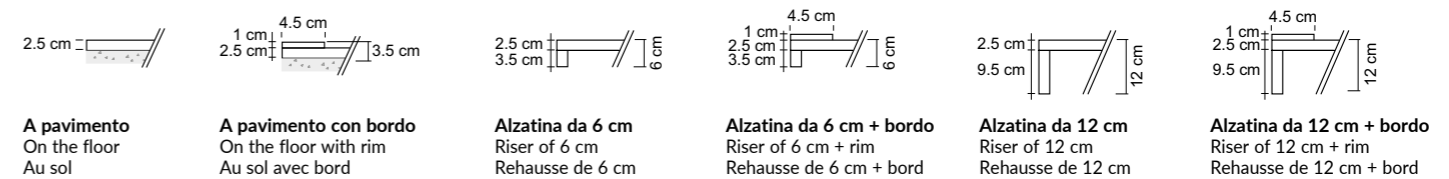

## APPLICAZIONE BORDO (4,5 x h 1 cm) - Rim application (4.5 x h 1 cm) - Application bord (4.5 x h 1 cm)

Codice - Code	EURO cml
OL020-XX	1,4

N.B. aggiungere al codice la configurazione richiesta.  
N.B. add the required configuration to the code.  
N.B. Ajoutez la configuration choisie au code.

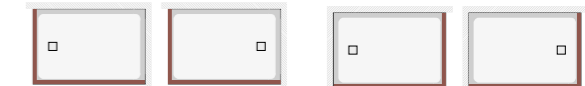

Per calcolare il prezzo del bordo scegliere la configurazione desiderata, sommare le misure dei lati e moltiplicare per € 1,4 al centimetro lineare.

To calculate the rim price, please choose the desired configuration, add measurements of sides and multiply by € 1,4 per linear centimetre.

Pour calculer le prix du bord, choisissez la configuration souhaitée, additionnez les mesures des côtés et multipliez par € 1,4 par centimètre linéaire.

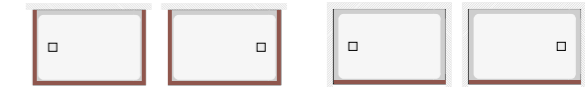

N.B. Il prezzo del bordo va sommato al prezzo del piatto.  
N.B. The price of the rim must be added to the price of the shower tray.  
N.B. Le prix du bord doit être ajouté au prix du receveur.

N.B. l'altezza del piatto passa da 2,5 a 3,5 cm  
N.B. the height of the shower tray increases from 2.5 to 3.5 cm  
N.B. La hauteur du receveur passe de 2,5 à 3,5 cm

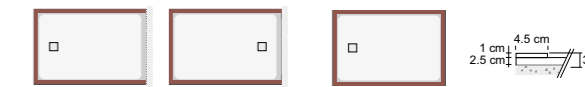

## APPLICAZIONE ALZATINA (H 6 - H 12 cm) - Riser application - Application rehausse

CM	Codice - Code	EURO cml	CM	Codice - Code	EURO cml
H 6	OL020-XX-A	1,2	H 12	OL020-XX-B	1,2

N.B. aggiungere al codice la configurazione richiesta.  
N.B. add the required configuration to the code.  
N.B. Ajoutez la configuration choisie au code.

Per calcolare il prezzo dell'alzatina scegliere la configurazione desiderata, sommare le misure dei lati e moltiplicare per € 1,2 al centimetro lineare.

To calculate the price of the riser please choose your desired configuration, add measurements of sides and multiply by € 1,2 per linear centimetre.

Pour calculer le prix de la rehausse, choisissez la configuration souhaitée, additionnez les mesures des côtés et multipliez par € 1,2 par centimètre linéaire.

N.B. Il prezzo del bordo va sommato al prezzo del piatto.  
N.B. The price of the rim must be added to the price of the shower tray.  
N.B. Le prix du bord doit être ajouté au prix du receveur.



# LINEA TECNOTEK - CUSTOM

**Il piatto custom è completamente personalizzabile nella forma e nelle misure, su disegno del cliente.**

The custom plate can be fully customised in shape and size based on customer drawings.

Le receveur custom est entièrement personnalisable au niveau de la forme et des mesures, sur dessin du client.

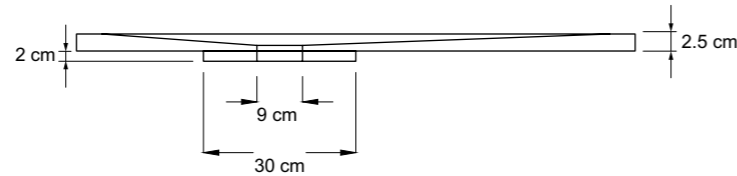
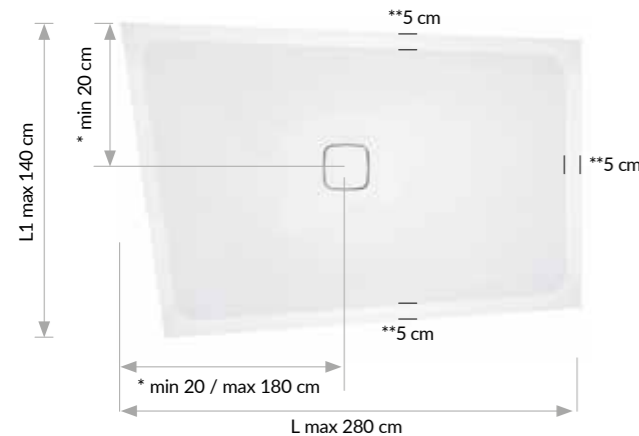

\* Distanza minima scarico dal bordo 20 cm  
 Distanza consigliata scarico dal bordo 25 cm  
 Per garantire un'adeguata pendenza del catino è consigliata una distanza massima dello scarico dal bordo di 150 cm  
 Profondità massima invaso 16 mm

\*\* Modificabile a piacimento

\* Minimum distance from the edge 20 cm  
 Recommended distance from the edge 25 cm  
 To guarantee an adequate slope of the shower tray it is recommended a maximum distance edge- drain of 150 cm  
 Maximum depth inside shower tray 16 mm

\*\* It can be customized at any will

\* Distance minimale évacuation du bord 20 cm  
 Distance conseillée évacuation du bord 25 cm  
 Pour que la pente du bassin soit correcte, nous conseillons une distance maximale de 150 cm entre l'évacuation et le bord  
 Profondeur maximale de l'encastrement 16 mm

\*\* Librement modifiable

Codice - Code	EURO al m <sup>2</sup>
5TEA1N0	1.349

**Piatto doccia con copripiletta in tinta**  
 Shower tray with matching cover  
 Receveur de douche avec cache-bonde assorti

## PIATTI DOCCIA CUSTOM (dimensione massima 280 x 140 cm)

CUSTOM shower trays (maximum size 280 x 140 cm) - Receveur de douche CUSTOM (dimensions maximales 280 x 140 cm)

**N.B. Il piatto deve essere ordinato fornendo:**  
 - Disegno dwg quotato con indicazione della posizione dello scarico  
 - Mediante dima in SCALA 1:1  
 minimo fatturabile 0,9 mq

N.B. The shower tray must be ordered by providing:  
 - dwg drawing with indication of the position of the drain  
 - Using drawing SCALE 1: 1  
 minimum size to be invoiced is 0.9 sqm

N.B. Le receveur doit être commandé en fournissant :  
 - Dessin dwg dimensionné avec indication de l'emplacement de l'évacuation  
 - Par modèle à l'ÉCHELLE 1:1  
 facturation minimale 0,9 mq

**DISEGNO RICAVATO DA DIMA RIGIDA + 225 €**  
 (servizio di ricostruzione disegno esecutivo da DIMA del cliente)

Drawing obtained from rigid template + 225 €  
 (executive drawing reconstruction service from the customer's template)

Dessin obtenu à partir d'un gabarit rigide + 225 €  
 (prestation de reconstruction du dessin exécutif à partir du gabarit du client)

**Dopo il codice indicare sempre le misure L e L1. Aggiungere il codice del colore e di eventuali lavorazioni aggiuntive (vedi pag. seguente).**  
 After the code, always indicate sizes L and L1. Add the colour code and any additional machining (see next page).  
 Après le code, indiquez toujours les mesures L et L1. Ajoutez le code de la couleur et, si besoin, des usinages supplémentaires (voir page suivante).

## ESEMPIO CALCOLO PREZZO - Example of price calculation - Exemple de calcul du prix

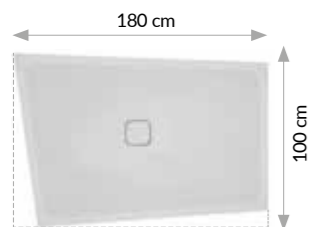

**ESEMPIO: Per trovare il prezzo comprensivo di piletta come da esempio a fianco (formula "vuoto x pieno") si consideri il seguente calcolo: 1,8 x 1 = 1,8 x 1.349 € = 2.428 €**  
 To find the price including the drain plug as in the example, consider the example on the side ("empty x full" formula)  
 Consider the following calculation: 1.8 x 1 = 1.8 x 1.349 € = 2.428 €  
 Pour trouver le prix incluant la bonde comme dans l'exemple (formule « vide x plein ») il faut considérer le calcul suivant : 1,8 x 1 = 1,8 x 1.349 € = 2.428 €

## LAVORAZIONI SPECIALI - Special works - Usinages spéciaux

**FRESATA PER VETRO**  
 Milling for glass - Fraisage pour verre

Codice - Code	€ CADAUNA
0L02009	85

## TIPOLOGIE D'INSTALLAZIONE - Installation types - Type d'installation

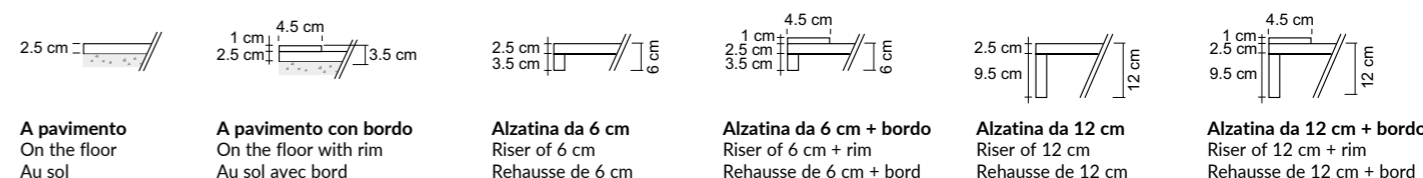

## APPLICAZIONE BORDO (4,5 x h 1 cm) - Rim application (4.5 x h 1 cm) - Application bord (4.5 x h 1 cm)

Codice - Code	EURO cml	N.B. aggiungere al codice la configurazione richiesta. N.B. add the required configuration to the code. N.B. Ajoutez la configuration choisie au code.
0L02008	1,4	

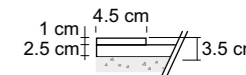

**Per calcolare il prezzo del bordo sommare le misure dei lati e moltiplicare per € 1,4 al centimetro lineare.**  
 To calculate the price of the edge add the measures of the sides and multiply by € 1.4 per linear centimeter € 1,4 per linear centimetre.  
 Pour calculer le prix du bord, additionnez les mesures des côtés et multipliez par € 1,4 par centimètre linéaire.

**N.B. Il prezzo del bordo va sommato al prezzo del piatto.**  
 N.B. The price of the rim must be added to the price of the shower tray.  
 N.B. Le prix du bord doit être ajouté au prix du receveur.

**N.B. l'altezza del piatto passa da 2,5 a 3,5 cm**  
 N.B. the height of the shower tray increases from 2.5 to 3.5 cm  
 N.B. La hauteur du receveur passe de 2,5 à 3,5 cm

## APPLICAZIONE ALZATINA (H 6 - H 12 cm) - Riser application - Application rehausse

CM	Codice - Code	EURO cml	CM	Codice - Code	EURO cml
H 6	0L02007A	1,2	H 12	0L02007B	1,2

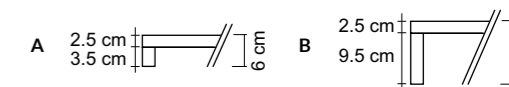

**N.B. Indicare sempre l'altezza dell'alzatina e aggiungere al codice la configurazione richiesta**  
 N.B. Always indicate the riser height and add the required configuration to the code  
 N.B. Indiquez toujours la hauteur de la rehausse et ajoutez la configuration souhaitée avec le code

**Per calcolare il prezzo dell'alzatina sommare le misure dei lati e moltiplicare per € 1,2 al centimetro lineare.**  
 To calculate the price of the riser increase add the measures of the sides and multiply by € 1,2 per linear centimeter  
 Pour calculer le prix de la rehausse, additionnez les mesures des côtés et multipliez par € 1,2 par centimètre linéaire

**N.B. Il prezzo del bordo va sommato al prezzo del piatto.**  
 N.B. The price of the rim must be added to the price of the shower tray.  
 N.B. Le prix du bord doit être ajouté au prix du receveur.

## PILETTA DI SCARICO GEBERIT INCLUSA NEL PREZZO

Drain siphon by Geberit included in the price - Bonde d'évacuation Geberit inclus dans de prix

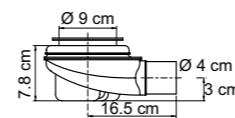

**Cod. 0SCC6N0**  
 Standard di serie  
 Standard - Standard de série

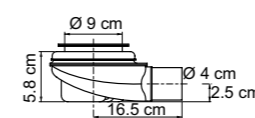

**Cod. 0SCD1N0**  
 Optional - Specificare nell'ordine  
 Optional - Specify in order  
 Optionnel - Spécifier dans la commande

## COLORI - Colours - Couleurs

G01 Bianco White - Blanc  
 G02 Crema Cream - Crème  
 G03 Terra Land - Terre  
 04 Grigio chiaro Light Grey - Gris clair  
 05 Grigio scuro Dark Grey - Gris foncé

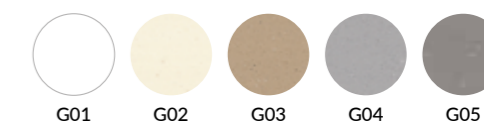



## RICAMBI

## Spare parts - Pièces de rechange

	Codice - Code	Descrizione - Description	EURO
	0SCC6N1	<b>Piletta Geberit 39 l / min</b> Geberit drain siphon with water flow 39 l / min Bonde Geberit 39 l / min	49
	0SCD1N1	<b>Piletta Geberit ribassata 30 l / min</b> Lowered Geberit drain siphon 30 l / min Bonde Geberit surbaissée 30 l / min	48
	0SCE7N0	<b>Copripiletta Tecnotek Flat + Custom - Colori linea Tecnotek</b> Tecnotek Flat + Custom drain cover - Finishes line Tecnotek Cache bonde Tecnotek Flat + Custom - Couleurs ligne Tecnotek	61

## ACCESSORI

## Accessories - Accessoires

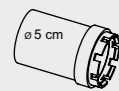
	Codice - Code	Descrizione - Description	EURO
	0SCD3N0	<b>Adattatore per piletta di scarico Geberit</b> Geberit drain siphon adapter Adaptateur pour bonde de vidange Geberit	14
	OKTE1N0	<b>Kit ripristino e scheggiatura - Colori linea Tecnotek</b> Recovery and repair kit - Finishes line Tecnotek Kit récupération et écaillage - Couleurs ligne Tecnotek	109

## ADESIVO PER INSTALLAZIONE PIATTI DOCCIA

## Adhesive for shower tray installation - Adhésif pour installation de receveur

	Codice - Code	Descrizione - Description	EURO
	OKFR3N0	<b>Adesivo per installazione piatti, superficie incollaggio 0,5m<sup>2</sup> - Confezione da 1 pz</b> Adhesive for shower tray installation, gluing surface 0,5m <sup>2</sup> - Pack of 1 pc Adhésif pour installation de receveur de douche, surface de collage 0,5 m <sup>2</sup> - Emballage de 1 pièce	26
	OKFR4N0	<b>Adesivo per installazione piatti, superficie incollaggio 0,5m<sup>2</sup> - Confezione da 12 pz</b> Adhesive for shower tray installation, gluing surface 0,5m <sup>2</sup> - Pack of 12 pcs Adhésif pour installation de receveur de douche, surface de collage 0,5 m <sup>2</sup> - Emballage de 12 pièces	252

HAFROSILIX è un prodotto adatto per un montaggio corretto e sicuro dei piatti doccia. HAFROSILIX è un sigillante e adesivo di colore bianco, ibrido ed elastico specificamente testato per l'incollaggio dei prodotti Hafro. L'articolo è distribuito in cartucce da 290 ml; con una confezione si garantisce una superficie di incollaggio di 0,5m<sup>2</sup>.

Il prodotto è pronto all'uso mediante le comuni pistole ad estrusione. La temperatura di applicazione è dai +5°C ai +30°C con un tempo di indurimento dalle 24 h alle 48h. Si consiglia di estrarre cordoli tra loro verticali e paralleli distanti circa 10-15 cm l'uno dall'altro.

È necessario comprimere l'elemento incollato per distribuire uniformemente l'adesivo. Evitare di realizzare incollaggi con spessore superiore a 3 mm.

HAFROSILIX is a product suitable for correct and safe assembly of shower trays. HAFROSILIX is a white, hybrid, elastic sealant and adhesive tested for bonding Hafro products. The article is distributed in 290 ml cartridges; one package guarantees a bonding surface of 0,5m<sup>2</sup>.

The product is ready for use through common extrusion guns. The application temperature is from + 5 ° C to + 30° C with a hardening time from 24h to 48h. It is recommended to extrude vertical and parallel curbs at a distance of about 10-15 cm from each other.

It is necessary to compress the glued element to uniformly distribute the adhesive. Avoid gluing with a thickness greater than 3 mm.

HAFROSILIX est un produit adapté au montage correct et sûr des receveurs de douche. HAFROSILIX est un mastic et adhésif blanc, hybride, élastique spécifiquement testé pour le collage des produits Hafro. L'article est distribué en cartouches de 290 ml; avec un emballage, une surface de collage de 0,5 m<sup>2</sup> est garantie.

Le produit est prêt à l'emploi à l'aide de pistolets d'extrusion courants. La température d'application est de + 5 ° C à + 30° C avec un temps de durcissement de 24h à 48h. Il est recommandé d'extruder des bordures verticales et parallèles à une distance d'environ 10 à 15 cm les unes des autres.

Il est nécessaire de comprimer l'élément collé pour répartir uniformément l'adhésif. Evitez une épaisseur de collage supérieure à 3 mm.

# LINEA ZETA

CARATTERISTICHE - Features - Caractéristiques

MADE IN ITALY

## PIATTI DOCCIA IN ACRILTEK

Disponibili in diverse misure di forma rettangolare, quadrata e curva, i piatti doccia in Acriltek bianco lucido e opaco effetto pietra sono una soluzione semplice e allo stesso tempo solida, grazie all'anima perimetrale di metallo che rinforza la struttura del piatto.

## ACRYLITEK SHOWER TRAYS

Available in different sizes in rectangular, square and curved shapes, Acriltek shower trays are available in glossy white and matt stone effect version and are a simple yet solid solution, thanks to the metal perimeter core that reinforces the tray structure.

## RECEVEURS DE DOUCHE EN ACRYLITEK

Disponibles en différentes dimensions, de forme rectangulaire, carrée ou arrondie, les receveurs de douche Acriltek en blanc brillant et effet pierre mat constituent une solution simple mais solide, grâce à l'âme périmétrique métallique qui renforce la structure du receveur.



**Facile pulizia**  
Easy to clean  
Facile à nettoyer



**Antibatterico**  
Antibacterial  
Antibactérien

## INSTALLAZIONE - Installation



**Appoggio pavimento**  
Floor installation - Installation au sol



**Filo pavimento**  
Flush-floor installation - Ras du sol installation

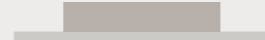

**Sopra rivestimento**  
On the finished floor - Installation sur le revêtement

## PILETTE DI SCARICO - Drain siphon - Bonde de vidange

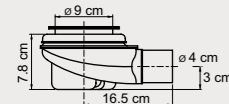

Cod. 0SCC6N1

**Piletta di scarico Geberit 39 l/min standard di serie**

Standard Geberit 39 l/min drain siphon

Bonde de vidange standard Geberit 39 l/min

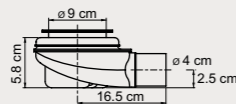

Cod. 0SCD1N1

**Piletta di scarico ribassata Geberit 30 l/min opzionale**

Lowered Geberit drain siphon 30 l/min optional

Bonde de vidange surbaissée Geberit 30 l/min en option

## COPRIPILETTA INCLUSO NEL PREZZO - Drain cover included - Cache-bonde inclus



**STANDARD**  
Acciaio inox spazzolato  
Brushed stainless steel  
Acier inox brossé

L 12,3 x H 12,3 cm

GARANZIA 10 ANNI  
**10**  
10 YEARS WARRANTY

FINITURE - Finishes - Finitions



**Bianco lucido**  
Glossy white - Blanc brillant



**Bianco opaco effetto pietra**  
Matt white stone effect - Blanc mat effet pierre

## PULIZIA - Daily maintenance - Nettoyage

Il prodotto è realizzato con materiali che ne permettono una rapida pulitura e impediscono l'eventuale deposito di batteri sulla sua superficie. Per la pulizia usare prodotti specifici esistenti in commercio.

- Utilizzare, per tutte le operazioni, un panno morbido e mai salviette abrasive.
- Mai utilizzare detersivi in polvere, usate solo detersivi liquidi, quali ad esempio SVELTO o NELSEN.
- Non utilizzare mai acetone, ammoniaca o prodotti a base di tali sostanze perché danneggiano il prodotto in modo irreversibile. Lo stesso vale per i prodotti contenenti acido formico o formaldeide.
- Per eliminare eventuali macchie, applicate a seconda della natura delle stesse, Svelto, Nelsen e strofinate con un panno morbido.
- Per asportare eventuali depositi di calcare sulla superficie strofinate con panno morbido imbevuto di limone o di aceto, preferibilmente riscaldati.
- Per ridare lucentezza alle superfici acriliche utilizzare un normale "Polish" (usato anche per lucidare le carrozzerie delle auto).

The product has been constructed with materials that allow for quick cleaning and hinder any bacteria deposits on the surface. Use specific products available on the market for cleaning. Tips for the maintenance of the shower tray.

- Use a soft cloth for all cleaning, never use abrasive wipes.
- Never use powder detergents; use only liquid cleaners such as Svelto or Nelsen.
- Do not use acetone, ammonia or products containing these substances as this will damage the product beyond repair. The same goes for products containing formic acid or formaldehyde.
- To remove stains, apply Svelto, Nelsen according to their application instructions and rub with a soft cloth.
- To remove any limescale deposits on the surface, rub with a cloth dampened with lemon or vinegar, preferably heated.
- Use a normal polish (also used to polish car chassis) to restore shine to acrylic surfaces.

Le produit est réalisé avec des matériaux qui permettent de le nettoyer rapidement et qui empêchent l'éventuel dépôt de bactéries sur sa surface. Pour le nettoyage, utilisez des produits spécifiques disponibles dans le commerce. Conseils pour l'entretien du receveur de douche.

- Pour toutes les opérations, utilisez un chiffon doux et n'utilisez jamais d'éponges abrasives.
- N'utilisez jamais de détergents en poudre, utilisez uniquement des détergents liquides, par exemple SVELTO ou NELSEN.
- N'utilisez jamais d'acétone, d'ammoniaque ou de produits à base de ces substances susceptibles d'endommager le produit de façon irréversible. Cela est également valable pour les produits contenant de l'acide formique ou formaldéhyde.
- Pour éliminer d'éventuelles taches, appliquez, en fonction de la nature de la tache, du Svelto ou du Nelsen et frottez avec un chiffon doux.
- Pour éliminer d'éventuels dépôts de calcaire sur la surface, frottez avec un chiffon doux imbibé de citron ou de vinaigre, de préférence réchauffés.
- Pour redonner de la brillance aux surfaces acryliques, utilisez un « Polish » normal (utilisé également pour faire briller les carrosseries des voitures).

LINEA ZETA ACRILTEK BIANCO LUCIDO H 4 cm - Glossy white acriltek H 4 cm - Acriltek blanc brillant H 4 cm

RETTANGOLARE - Rectangular - Rectangulaire

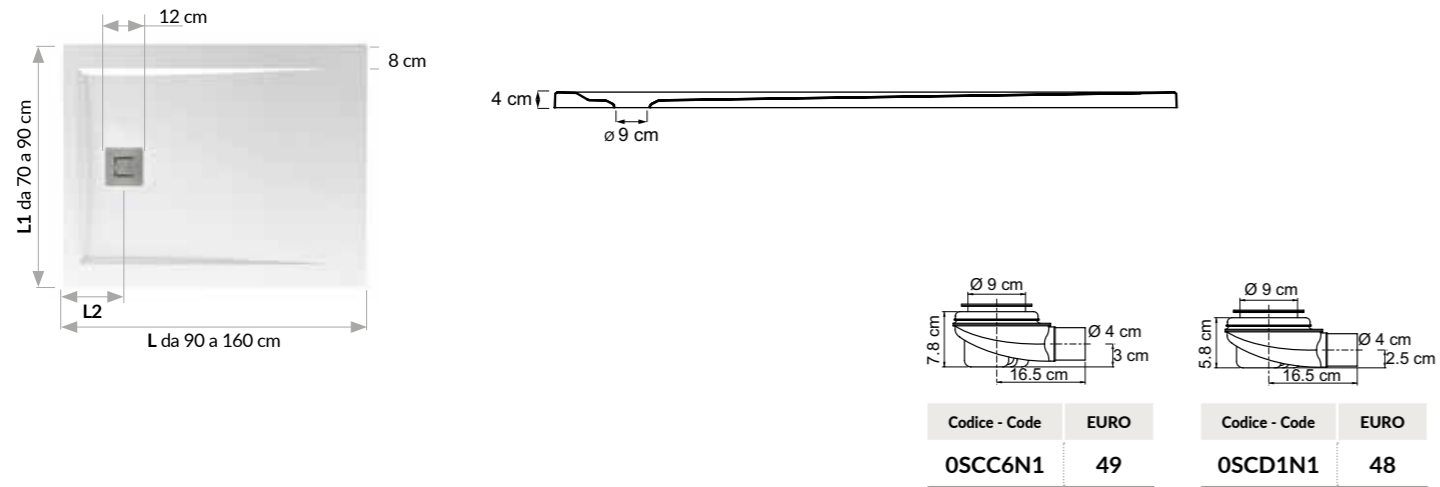

Codice - Code	EURO	Codice - Code	EURO
OSCC6N1	49	OSCD1N1	48

L (cm)	L1 - Profondità								L2 (cm)
	70 cm		75 cm		80 cm		90 cm		
	Codice - Code	EURO	Codice - Code	EURO	Codice - Code	EURO	Codice - Code	EURO	
90	OP0210010	332	OP0210050	351	OP0210070	340	-	-	20
100	OP0210020	384	-	-	OP0210080	380	-	-	20
120	OP0210030	428	-	-	OP0210090	424	OP0210120	494	20
140	OP0210040	475	-	-	OP0210100	521	OP0210130	499	20
160	-	-	-	-	OP0210110	570	OP0210140	598	20

QUADRATO - Square - Carré

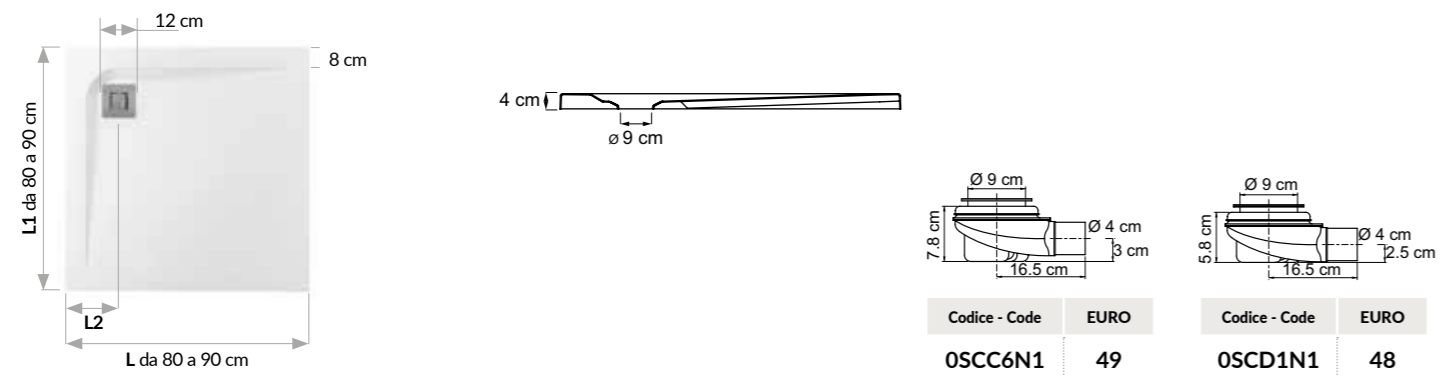

Codice - Code	EURO	Codice - Code	EURO
OSCC6N1	49	OSCD1N1	48

L (cm)	L1 - Profondità				L2 (cm)
	80 cm		90 cm		
	Codice - Code	EURO	Codice - Code	EURO	
80	OP0210190	327	-	-	20
90	-	-	OP0210200	355	20

Tutta la Linea ZETA è disponibile a magazzino in 3 giorni lavorativi. The whole ZETA Line is available in stock in 3 working days. - Toute la ligne ZETA est disponible en stock en 3 jours ouvrables.

LINEA ZETA ACRILTEK BIANCO LUCIDO H 4 cm - Glossy white acriltek H 4 cm - Acriltek blanc brillant H 4 cm

CURVO R 38 cm - Curved R 38 cm - Courbé R 38 cm

VERSIONE SX - Left version - Version Gauche

VERSIONE DX - Right version - Version Droite

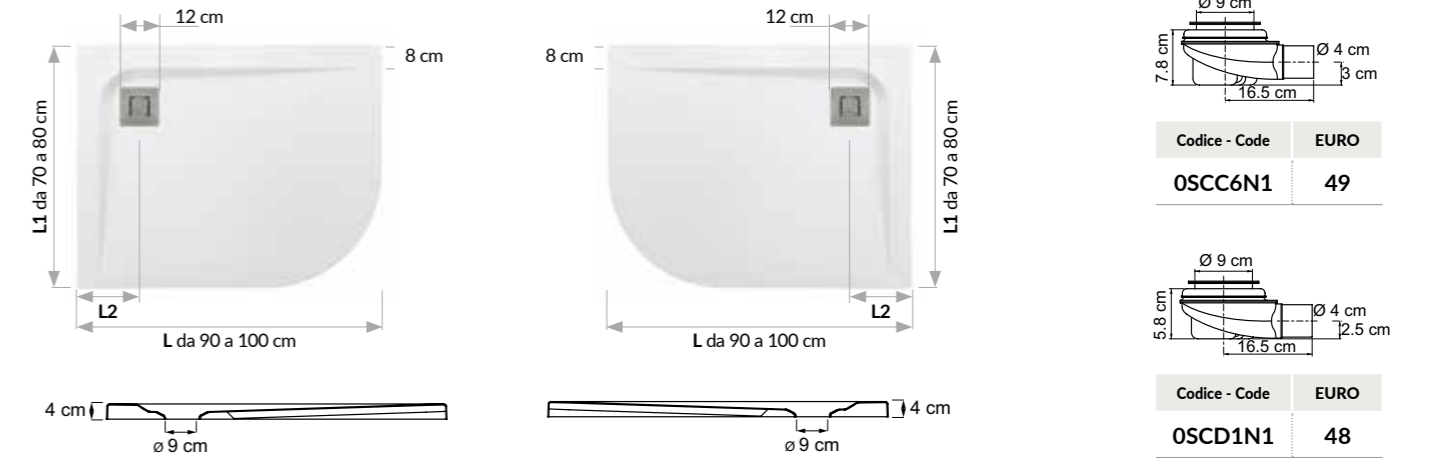

Codice - Code	EURO	Codice - Code	EURO
OSCC6N1	49	OSCD1N1	48

L (cm)	L1 - Profondità				L2 (cm)
	70 cm		80 cm		
	Codice - Code	EURO	Codice - Code	EURO	
90 DX	OP0210151	364	-	-	20
90 SX	OP0210152	364	-	-	20
100 DX	-	-	OP0210161	408	20
100 SX	-	-	OP0210162	408	20

ANGOLARE CURVO R 55 cm - Curved corner R 55 cm - Angulaire courbé R 55 cm

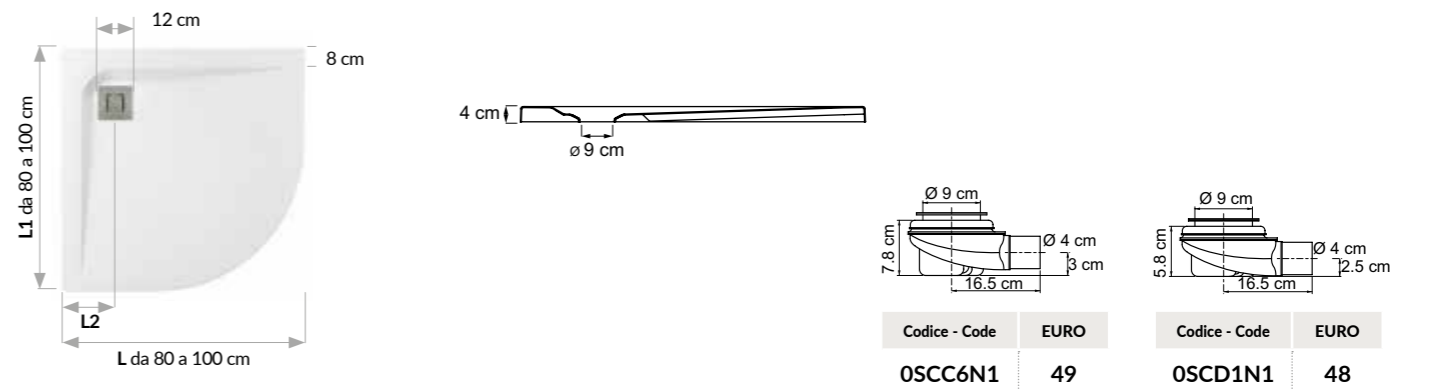

Codice - Code	EURO	Codice - Code	EURO
OSCC6N1	49	OSCD1N1	48

L (cm)	L1 - Profondità				L2 (cm)
	80 cm		90 cm		
	Codice - Code	EURO	Codice - Code	EURO	
80	OP0210170	340	-	-	20
90	-	-	OP0210180	384	20

Tutta la Linea ZETA è disponibile a magazzino in 3 giorni lavorativi. The whole ZETA Line is available in stock in 3 working days. - Toute la ligne ZETA est disponible en stock en 3 jours ouvrables.



# LINEA ZETA ACRILTEK BIANCO OPACO EFFETTO PIETRA H 4 cm

Acriltek matt white stone effect H 4 cm - Acriltek mat blanc effet pierre H 4 cm

## RETTANGOLARE - Rectangular - Rectangulaire

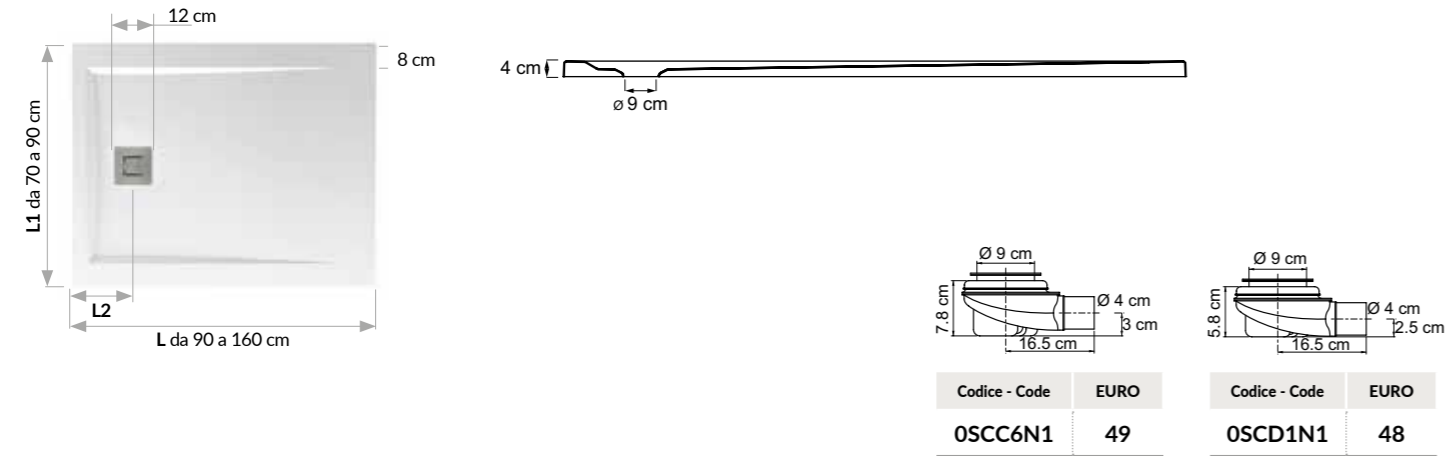

Codice - Code	EURO	Codice - Code	EURO
OSCC6N1	49	OSCD1N1	48

L (cm)	L1 - Profondità								L2 (cm)
	70 cm		75 cm		80 cm		90 cm		
	Codice - Code	EURO	Codice - Code	EURO	Codice - Code	EURO	Codice - Code	EURO	
90	OP0220010	348	OP0220050	368	OP0220070	357	-	-	20
100	OP0220020	403	-	-	OP0220080	399	-	-	20
120	OP0220030	449	-	-	OP0220090	446	OP0220120	519	20
140	OP0220040	498	-	-	OP0220100	547	OP0220130	524	20
160	-	-	-	-	OP0220110	599	OP0220140	628	20

## QUADRATO - Square - Carré

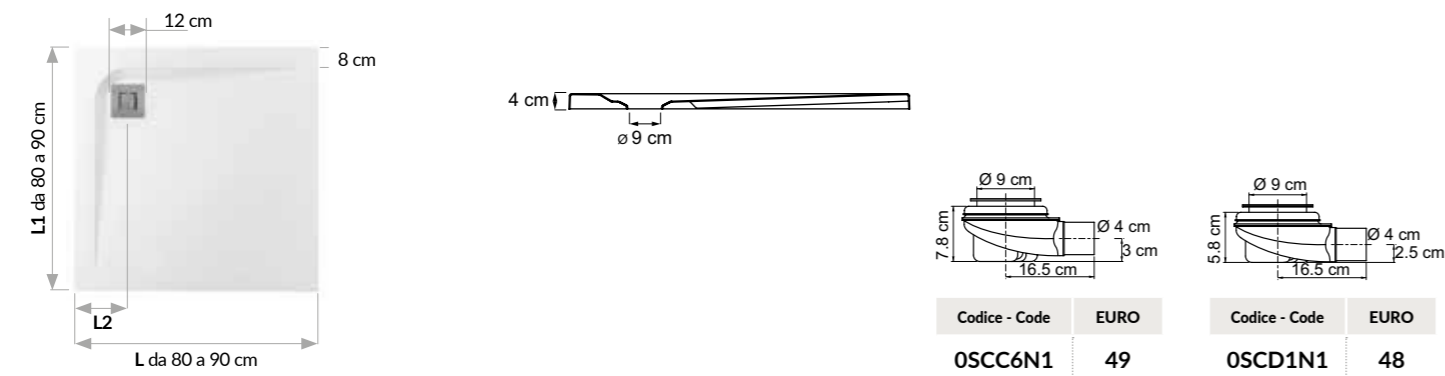

Codice - Code	EURO	Codice - Code	EURO
OSCC6N1	49	OSCD1N1	48

L (cm)	L1 - Profondità				L2 (cm)
	80 cm		90 cm		
	Codice - Code	EURO	Codice - Code	EURO	
80	OP0220190	343	-	-	20
90	-	-	OP0220200	373	20

Tutta la Linea ZETA è disponibile a magazzino in 3 giorni lavorativi. The whole ZETA Line is available in stock in 3 working days. - Toute la ligne ZETA est disponible en stock en 3 jours ouvrables.

# LINEA ZETA ACRILTEK BIANCO OPACO EFFETTO PIETRA H 4 cm

Acriltek matt white stone effect H 4 cm - Acriltek mat blanc effet pierre H 4 cm

## CURVO R 38 cm - Curved R 38 cm - Courbé R 38 cm

VERSIONE SX - Left version - Version Gauche

VERSIONE DX - Right version - Version Droite

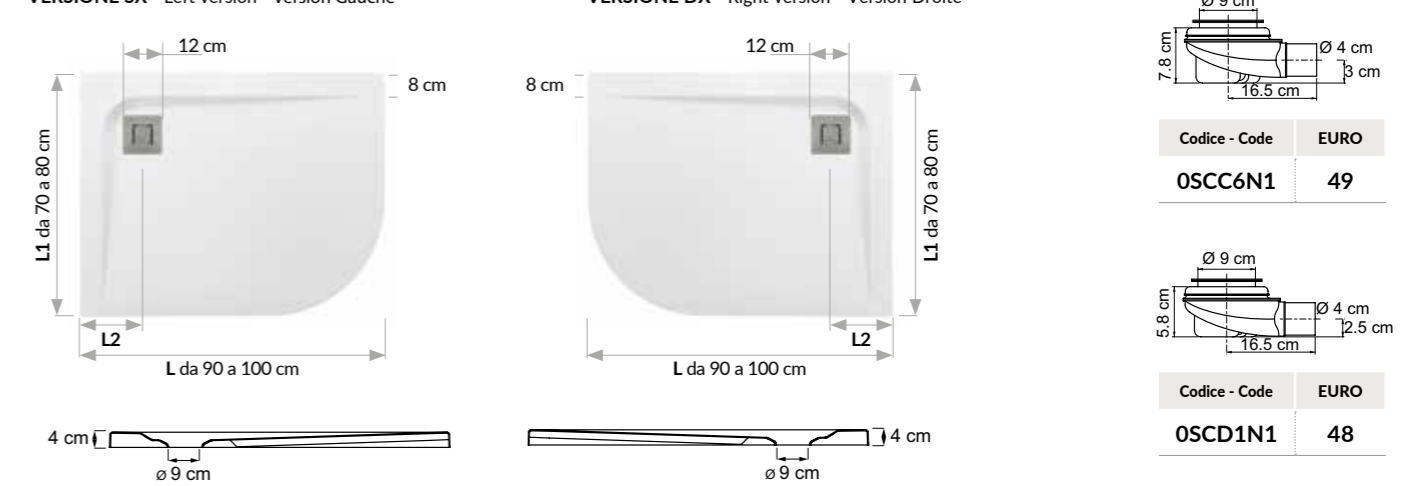

Codice - Code	EURO
OSCC6N1	49
Codice - Code	EURO
OSCD1N1	48

L (cm)	L1 - Profondità				L2 (cm)
	70 cm		80 cm		
	Codice - Code	EURO	Codice - Code	EURO	
90 DX	OP0220151	382	-	-	20
90 SX	OP0220152	382	-	-	20
100 DX	-	-	OP0220161	428	20
100 SX	-	-	OP0220162	428	20

## ANGOLARE CURVO R 55 cm - Curved corner R 55 cm - Angulaire courbé R 55 cm

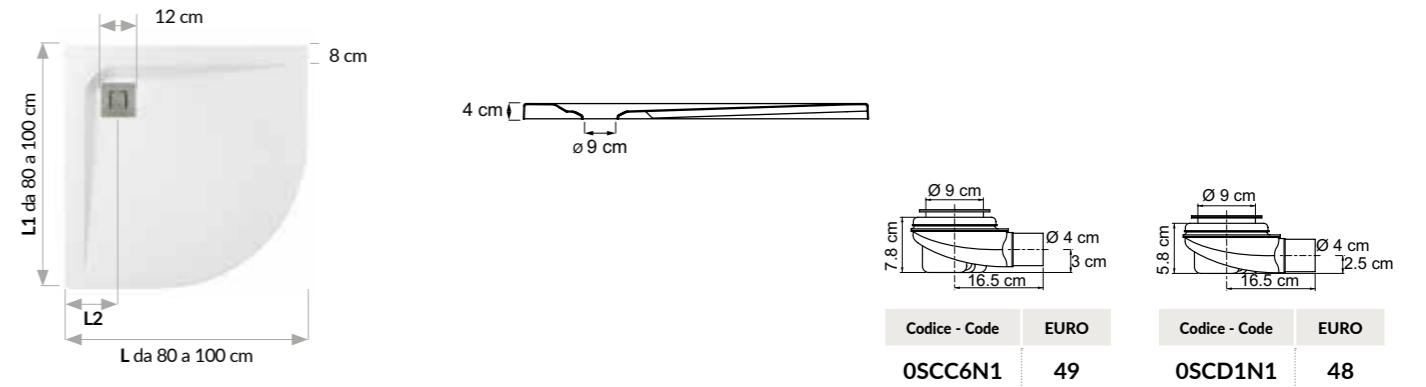

Codice - Code	EURO	Codice - Code	EURO
OSCC6N1	49	OSCD1N1	48

L (cm)	L1 - Profondità				L2 (cm)
	80 cm		90 cm		
	Codice - Code	EURO	Codice - Code	EURO	
80	OP0220170	357	-	-	20
90	-	-	OP0220180	403	20

Tutta la Linea ZETA è disponibile a magazzino in 3 giorni lavorativi. The whole ZETA Line is available in stock in 3 working days. - Toute la ligne ZETA est disponible en stock en 3 jours ouvrables.

# PANNELLI DI RIVESTIMENTO

Walls coverings - Revêtements muraux

## CARATTERISTICHE - Features - Caractéristiques



**Facile pulizia**  
Easy to clean  
Facile à nettoyer



**Spessore ridotto**  
Reduced thickness  
Épaisseur réduite



**Antibatterico**  
Antibacterial  
Antibactérien





**Personalizzabili/Adattabili allo spazio**  
Customisable/Adaptable to space  
Adaptable/Personnalisable

**MADE IN ITALY**

## ADESIVO PER INSTALLAZIONE PANNELLI DI RIVESTIMENTO E PIATTI DOCCIA

Adhesive for walls coverings and shower trays installation - Adhésif pour installation de receveurs

	Codice - Code	Descrizione - Description	EURO
	OKFR3NO	Adesivo per installazione piatti e pannelli, superficie incollaggio 0,5m <sup>2</sup> - Confezione da 1 pz Adhesive for shower trays and walls coverings installation, gluing surface 0,5m <sup>2</sup> - Pack of 1 pc Adhésif pour installation receveur de douche et revêtements muraux, surface de collage 0,5 m <sup>2</sup> - Emballage de 1 pièce	26
	OKFR4NO	Adesivo per installazione piatti e pannelli, superficie incollaggio 0,5m <sup>2</sup> - Confezione da 12 pz Adhesive for shower trays and walls coverings installation, gluing surface 0,5m <sup>2</sup> Pack of 12 pcs Adhésif pour installation receveur de douche et revêtements muraux, surface de collage 0,5 m <sup>2</sup> - Emballage de 12 pièces	252

## COMPOSIZIONE - Composition

### EFFETTO PIETRA - Stone effect - Effet pierre

I pannelli di rivestimento effetto pietra sono composti da cariche minerali naturali e resina e rivestiti da uno smalto tecnico ad effetto estetico opaco.

Stone effect walls coverings are composed of natural mineral fillers and resin and coated with a technical glaze with matte aesthetic effect.

Les panneaux de revêtement à effet de pierre sont composés de charges minérales naturelles et de résine et recouvert d'un émail technique mat esthétique.

### TECNOTEK

Il Tecnotek è un materiale nobile composto con resine acriliche al 100% che dà la possibilità di realizzare piatti doccia e pannelli di rivestimento, così come top dei mobili da bagno, per creare un'armonia cromatica unica ed inimitabile.

Tecnotek is a noble material composed of 100 per cent acrylic resins which allow to produce shower trays and wall coverings panels, as well as bathroom furniture tops, to create a unique and inimitable colour harmony.

Tecnotek est un matériau noble composé à 100 % de résines acryliques qui permet de réaliser des receveurs de douche et des panneaux muraux, ainsi que des plans de meubles de salle de bains, pour créer une harmonie de couleurs unique et inimitable.

## PULIZIA - Daily maintenance - Nettoyage

**PULIZIA QUOTIDIANA PANNELLI DI RIVESTIMENTO:** è sufficiente pulire con acqua saponata o comuni detersivi per rimuovere la maggior parte delle macchie e dello sporco che si possono depositare sulla superficie. Risciacquare con abbondante acqua e asciugare con panno morbido. Sono in particolare consigliati detersivi in gel, avendo cura poi di risciacquare bene la superficie.

**DAILY CLEANING WALLS COVERINGS:** simply clean with soapy water or common detergents to remove most stains and dirt that may be deposited on the surface. Rinse with plenty of water and dry with a soft cloth. Gel cleaners are particularly recommended, taking care then to rinse the surface well.

**NETTOYAGE QUOTIDIEN DES REVÊTEMENT MURAUX:** il suffit de les nettoyer avec de l'eau savonneuse ou des détergents courants pour éliminer la plupart des taches et des saletés qui peuvent se déposer sur la surface. Rincez à grande eau et séchez-la avec un chiffon doux. Les détergents en gel sont particulièrement recommandés, en prenant soin de bien rincer la surface.

## POSIZIONAMENTO - Positioning - Positionnement

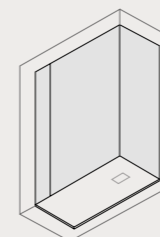

**Posizionamento verticale**  
Vertical positioning  
Positionnement vertical

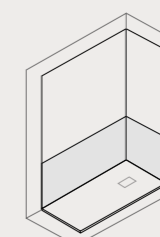

**Posizionamento orizzontale**  
Horizontal positioning  
Positionnement horizontal

## TIPOLOGIE DI INSTALLAZIONE - Types of installation - Type d'installation



**A parete**  
On wall  
Murale



**Angolare**  
Corner  
Angulaire



**Taglio speciale a colonnina**  
Special shape with small column  
Découpe spécifique en colonne



**Sostituzione vasca**  
Bath tub replacement  
Remplacement de baignoire

## RIVESTIMENTO PARETE - Wall covering - Revêtement mural

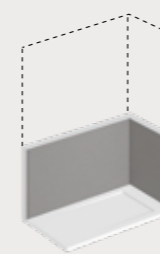

**Rivestimento con fascia singola**  
Single section panelling  
Revêtement avec une bande unique



**Rivestimento orizzontale a tutta parete**  
Horizontal whole wall panelling  
Revêtement horizontal sur toute la paroi



**Rivestimento verticale a tutta parete**  
Vertical whole wall panelling  
Revêtement vertical sur toute la paroi

## PANNELLI DI RIVESTIMENTO

Walls coverings - Revêtements muraux

FINITURE EFFETTO PIETRA - Stone effect finishes - Finitions effet pierre



01 - Bianco  
White - Blanc



02 - Bianco Panna  
Cream White - Blanc Crème



03 - Cappuccino  
Cappuccino



04 - Ghiaccio  
Ice - Glace



05 - Grigio  
Grey - Gris



06 - Nero  
Black - Noir

+5% sul prezzo di listino  
+5% on price list  
+5% sur le prix de catalogue



FINITURE EFFETTO PIETRA - Stone effect finishes - Finitions effet pierre

SPESORE 0,6 cm  
Thickness 0,6 cm - Épaisseur 0,6 cm

**Kg** 15 KG / m<sup>2</sup>  
Tolleranza +/- 2 mm

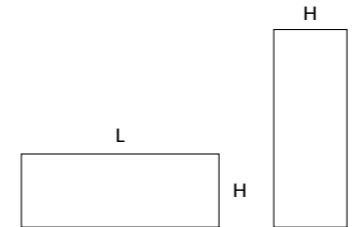

H	L	Codice - Code	EURO
107	80	ON0110010	350
107	100	ON0110020	390
107	120	ON0110030	450
107	140	ON0110040	510
220	90	ON0110050	740
220	107	ON0110060	790

Le misure dei pannelli di rivestimento sono standard. È possibile tagliare il pannello a misura senza maggiorazioni di prezzo. Per soluzioni particolari contattare il servizio clienti e inviare relativo disegno.

Panel sizes are standard. It is possible to cut the panels to size at no extra charge. For special solutions, please contact customer service and send dimensional drawing.

Les dimensions des panneaux de revêtement sont standard. Il est possible de découper le panneau sur mesure sans frais supplémentaires. Pour les solutions spéciales, veuillez contacter le service client et envoyer le dessin avec les dimensions.

Il pannello può essere tagliato in opera con disco diamantato. Finitura bordo non in tinta.

The panel can be cut on site with a diamond blade. Raw edge finish.

Le panneau peut être découpé sur place à l'aide d'un disque diamanté. Finition des bords panneaux non finie.

ESEMPIO - Example - Exemple

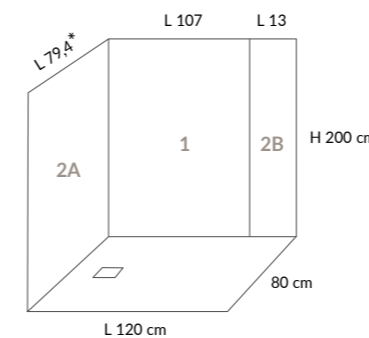

1- H 200 cm x L 107 cm  
Codice-code: **ON0110060** = € 790

2A - H 200 cm x L 79,4 cm  
2B - H 200 cm x L 13 cm  
Codice-code: **ON0110060** = € 790

Totale = € 1.580

\*La misura del pannello è indicata senza considerare lo spessore del collante.

\*The panel size is indicated without considering the thickness of the adhesive.

\*La taille du panneau est donnée sans tenir compte de l'épaisseur de l'adhésif.

N.B. Dopo il codice indicare sempre la misura H e L + Aggiungere il codice del colore

N.B. After the code, always indicate the measure H and L + Add the color code

N.B. Après le code, indiquez toujours les mesures H et L + Ajoutez le code de la couleur



## PANNELLI DI RIVESTIMENTO

Walls coverings - Revêtements muraux

FINITURE TECNOTEK - Finishes - Finitions

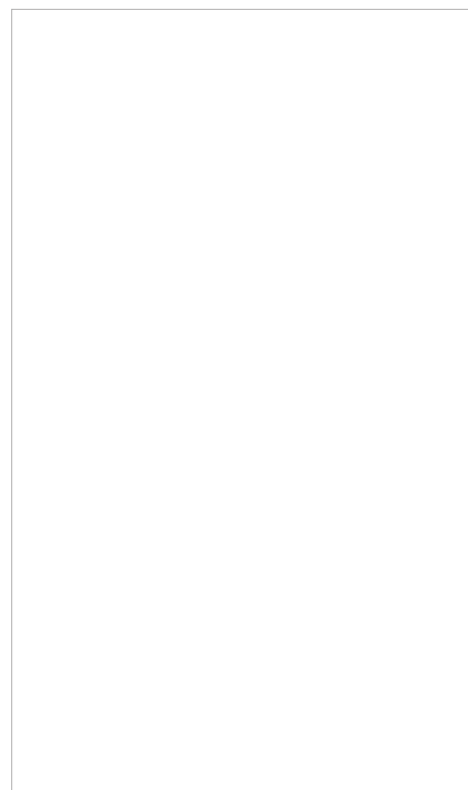

**G01 - Bianco**  
White - Blanc



**G02 - Crema**  
Cream - Crème



**G03 - Terra**  
Land - Terre



**G04 - Grigio chiaro**  
Light Grey - Gris clair



**G05 - Grigio scuro**  
Dark Grey - Gris foncé

FINITURE TECNOTEK - Finishes - Finitions

**SPESSORE 0,6 cm**  
Thickness 0,6 cm - Épaisseur 0,6 cm

**14 KG / m<sup>2</sup>**  
Tolleranza +/- 2 mm

Codice - Code	Descrizione - Description	EURO
<b>ON0210010</b>	<b>Pannello di rivestimento - Prezzo al mq Max lunghezza 300x100 cm - Minimo fatturabile 0,3 m<sup>2</sup></b> Walls coverings - Price per sqm Max length 300x100 cm - Minimum size billable 0,3 sqm Revêtements muraux - Prix par m <sup>2</sup> Longueur maximale 300x100 cm - Minimum facturabile 0,3 m <sup>2</sup>	<b>540 € m<sup>2</sup></b>

ESEMPIO - Example - Exemple

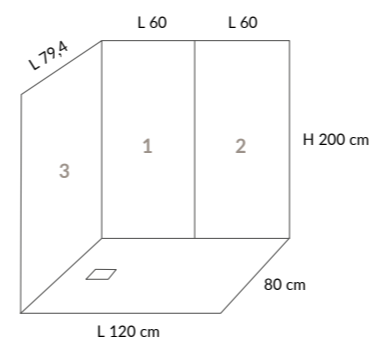

1- H 200 cm x L 60 cm = € 648  
Codice-code: **ON0210010**

2- H 200 cm x L 60 cm = € 648  
Codice-code: **ON0210010**

3- H 200 cm x L 79,4 cm = € 858  
Codice-code: **ON0210010**

**Totale = € 2.154**

Codice - Code	Descrizione - Description	EURO
<b>ON0210020</b>	<b>Fascia H Max.25 cm - Lunghezza Max 300 cm - Minimo fatturabile 50 cm - Prezzo al cm lineare</b> Band H Max.25 cm - Length Max. 300 cm - Minimum size billable 50 cm - Price per linear cm Bande H Max. 25 cm - Longueur Max. 300 cm - Minimum facturabile 50 cm - Prix par cm linéaire	<b>1,24 € cml</b>

### COME CALCOLARE IL PREZZO DELLA FASCIA

How to calculate the price of the band - Exemple de calcul du prix de la bande

**L max. 300 cm - Minimo fatturabile 50 cm**

Length Max. 300 cm - Minimum size billable 50 cm - Longueur Max. 300 cm - Minimum facturabile 50 cm



**Esempio: Fascia H.10 cm L.70 cm - 1,24 €/cml x 70 cm = € 86,80**

Example: Band H.10 cm W.70 cm - 1.24 €/cml x 70 cm = € 86,80

Exemple: Bande H.10 cm L.70 cm - 1.24 €/cml x 70 cm = € 86,80

**Esempio: Fascia H.10 cm L.40 cm - 1,24 €/cml x 40 cm = € 49,60**

**ATTENZIONE: minimo fatturabile 50 cm - quindi il calcolo esatto sarà: 1,24 €/cml x 50 cm = € 62**

Example: Band H.10 cm W.40 cm - 1.24 €/cml x 40 = € 49,60

**ATTENTION: minimum billable 50 cm - so the exact calculation will be: 1.24 €/cml x 50 cm = € 62**

Exemple : Bande H.10 cm L.40 cm - 1.24 €/cml x 40 = € 49,60

**ATTENTION : minimum facturabile 50 cm - donc le calcul exact sera : 1,24 €/cml x 50 cm = € 62**

**N.B. Dopo il codice indicare sempre la misura H e L + Aggiungere il codice del colore**

N.B. After the code, always indicate the measure H and L + Add the color code

N.B. Après le code, indiquez toujours les mesures H et L + Ajoutez le code de la couleur

**CONDIZIONI GENERALI DI VENDITA**

- DECORRENZA:** Le presenti quotazioni decorrono dall'01.07.2024 e annullano e sostituiscono tutte le precedenti.
- ORDINI:** Qualsiasi ordine è impegnativo per il committente; lo diventa per Gruppo Geromin Srl solo a seguito di specifica conferma scritta.
- ANNULLAMENTO ORDINI:** L'annullamento di un ordine implica l'accettazione scritta da parte di Gruppo Geromin Srl. Gruppo Geromin Srl si riserva la facoltà di addebitare al committente tutti gli oneri conseguenti.
- TEMPI DI CONSEGNA:** I tempi di consegna indicati sulla conferma d'ordine sono meramente indicativi; in caso di ritardo non è riconosciuto alcun indennizzo. I tempi di consegna sono espressi in giorni: gli stessi devono essere intesi come giorni lavorativi (da lunedì a venerdì).  
La consegna dell'ordine si intende evasa all'atto della presa in carico del prodotto, presso il magazzino Gruppo Geromin Srl, da parte del vettore incaricato del trasporto. Nessuna responsabilità sarà riconducibile a Gruppo Geromin Srl e nulla sarà riconosciuto all'acquirente qualora la mancata consegna non sia attribuibile all'azienda stessa. A mero titolo esemplificativo: ritardi di terzi (inclusi fornitori e subfornitori), cause di forza maggiore come mobilitazioni, scioperi, chiusure, incidenti, guasti alle macchine, eventi metereologici o comunque in genere qualsiasi altro caso che comporti l'inattività o il rallentamento degli stabilimenti aziendali.
- PAGAMENTI:** Le condizioni di pagamento, se non diversamente indicate in fattura, sono le seguenti:  
- vendite nazionali: 30 gg df, in presenza di una linea di credito accordata; diversamente, pagamento anticipato all'atto della consegna;  
- vendite export: lettera di credito irrevocabile confermata da primario istituto di credito italiano.  
I prodotti forniti rimangono di proprietà di Gruppo Geromin Srl fino all'avvenuto completo pagamento in conformità agli art. 1523 e seguenti del Codice Civile.
- RECLAMI:** Il cliente che riceve un prodotto danneggiato durante il trasporto deve firmare la bolla di consegna con riserva di controllo, specificando la tipologia di danno riscontrato e comunicare a Gruppo Geromin Srl, entro il termine di 8 giorni, a mezzo lettera mail o lettera raccomandata, il danno rilevato.
- RESI:** I resi devono essere espressamente autorizzati da Gruppo Geromin Srl. In ogni caso restano a carico del committente gli oneri relativi al trasporto, nonché i costi amministrativi quantificati nella cifra minima nel 50% del valore di fatturazione. Non si accettano resi riguardanti prodotti realizzati su specifica richiesta.  
Quando si accetta un reso di materiale, l'abbuono corrispondente sarà effettuato dopo la ricezione, prove e valutazioni dello stesso da parte di Gruppo Geromin srl.
- GARANZIA:** Gruppo Geromin Srl garantisce i prodotti del listino "PIATTI DOCCIA HAFRO 2024" contro vizi di fabbricazione e di materiale solo se riscontrati da personale autorizzato dall'azienda per un periodo di 10 anni dalla data di acquisto comprovata dalla ricevuta o dallo scontrino fiscale. La garanzia comporta unicamente la sostituzione del prodotto e/o delle parti da noi riconosciute difettose (sono da considerarsi esclusi i costi di eventuali materiali e manodopera per la sostituzione del piatto).  
Sono esclusi dalla garanzia e da ogni nostra responsabilità l'usura ed il normale degrado dei prodotti, modifiche e/o personalizzazioni apportate dal cliente o da terzi senza l'autorizzazione del costruttore, rottura o danneggiamenti accidentali dovuti da urti ed uso improprio, il mancato rispetto delle modalità di installazione ed uso e l'installazione di un prodotto difettoso senza aver effettuato i controlli previsti.  
Sono esclusi dalla garanzia: i danni derivanti da trasporto (in caso di trasporto Ex Works); i danni che obiettivamente non vanno a carico del produttore.
- PREZZI:** I prezzi del listino "PIATTI DOCCIA HAFRO 2024" sono espressi in unità di EURO.  
I prezzi del presente listino sono Iva esclusa e per merce resa franco fabbrica.  
L'installazione dei prodotti è sempre esclusa e deve avvenire a cura dell'utilizzatore finale.  
Gruppo Geromin Srl si riserva la facoltà di variare i prezzi di listino senza obbligo di preavviso.
- DATI TECNICI e CAMPIONI:** I dati tecnici relativi ai prodotti illustrati nel presente listino sono puramente indicativi. Gruppo Geromin Srl si riserva la facoltà di apportare tutte le modifiche che riterrà opportune.  
Sussistono margini di tolleranza dovuti a variazioni del prodotto o dei campioni (colori, materiali, misure), causate da fattori ambientali (umidità, luce, ecc.) o fattori naturali, indi per cui la conformità al campione non deve intendersi in senso tassativo. I dépliant hanno carattere puramente illustrativo.
- COPYRIGHT:** I prodotti di Gruppo Geromin Srl sono distribuiti e disponibili per l'acquisto solo ed esclusivamente tramite la rete di rivenditori e distributori autorizzati.  
Le immagini relative ai prodotti di Gruppo Geromin Srl costituiscono parte integrante della proprietà. Qualsiasi utilizzo di dette immagini può essere autorizzato esclusivamente dietro concessione scritta da parte di Gruppo Geromin Srl.
- FORO COMPETENTE:** Per qualsiasi controversia è esclusivamente competente il foro di Pordenone.

**CONDIZIONI DI VENDITA IN "E-COMMERCE"**

- I prodotti del listino "PIATTI DOCCIA HAFRO 2024" potranno essere posti in vendita con uno sconto massimo del 30% dal listino in vigore, esclusa IVA, trasporti e costi accessori;
- Le spese di trasporto, IVA e ulteriori costi accessori, dovranno essere separati dal prezzo del prodotto offerto, in modo tale da rendere trasparente il prezzo di vendita;
- È severamente vietato l'utilizzo di sistemi di "asta a ribasso";
- Potranno essere usate solo immagini ufficiali provenienti dal catalogo. L'uso di altre immagini dovrà essere autorizzato da Gruppo Geromin Srl.

Le foto sono puramente dimostrative. Riferirsi alle schede tecniche per dettagli tecnici.  
Gruppo Geromin Srl si riserva il diritto di apportare modifiche al prodotto in qualsiasi momento senza darne alcun preavviso.

**GENERAL CONDITIONS OF SALE**

- DECORRENCE:** These quotations shall take effect on 01.07.2024 and cancel and replace all previous quotations.
- ORDERS:** Any order is binding on the customer; it becomes binding on Gruppo Geromin Srl only upon specific written confirmation.
- ORDERS CANCELLATION:** The cancellation of an order implies written acceptance by Gruppo Geromin Srl. The company reserves the right to charge the customer for all consequential charges.
- DELIVERY TIME:** Delivery times indicated on the order confirmation are merely indicative; in case of delay, no compensation is recognized. Delivery times are expressed in days: the same should be understood as working days (Monday to Friday). Order delivery is intended to be fulfilled when the product is taken in charge, at the Gruppo Geromin Srl warehouse, by the carrier in charge of transport.  
No responsibility will be attributable to Gruppo Geromin Srl and nothing will be recognized to the purchaser if the non-delivery is not attributable to the company itself. Purely by way of example: delays by third parties (including suppliers and sub-suppliers), force majeure causes such as mobilizations, strikes, closures, accidents, machine failures, weather events or in general any other case that results in the inactivity or slowdown of the company's factories.
- PAYMENTS:** Payment terms, unless otherwise stated on the invoice, are as follows:  
- sales in Italy: payment due within 30 days of the invoice date where there is an approved credit line; otherwise, payment due upon delivery;  
- international sales: irrevocable letter of credit confirmed by a major Italian bank.  
Products supplied remain the property of Gruppo Geromin Srl until full payment has been made in compliance with art. 1523 et seq. of the Italian Civil Code.
- COMPLAINTS:** The customer who receives a product damaged during transport must sign the delivery note with reserve of control, specifying the type of damage found and communicate to Gruppo Geromin Srl, within the period of 8 days, by mail or registered letter, the damage found.
- RETURNS:** Returns must be expressly authorised by Gruppo Geromin Srl. In any case, charges related to transportation as well as administrative costs quantified in the minimum figure of 25% of the invoice value shall remain the responsibility of the buyer. We do not accept returns concerning custom-made products.  
When accepting a return of material, the corresponding rebate will be made after receipt, testing and evaluation of the same by Geromin Group.
- WARRANTY:** Gruppo Geromin Srl guarantees the products of "PIATTI DOCCIA HAFRO 2024" catalogue against manufacturing and material defects only if discovered by personnel authorized by the company for a period of 10 years from the date of purchase proven by the receipt or receipt.  
The warranty only involves the replacement of the product and/or parts recognized by us as defective (the costs of any materials and labor for replacing the tray are to be considered excluded).  
Excluded from the warranty and all our responsibility are wear and normal deterioration of the products, modifications and/or customizations made by the customer or third parties without the manufacturer's authorization, breakage or accidental damage due to impacts and improper use, failure compliance with the installation and use methods and the installation of a defective product without having carried out the required checks.  
The warranty excludes: damage resulting from transportation (in the case of Ex Works transportation); damage that objectively is not the responsibility of the manufacturer.
- PRICES:** Prices in the "PIATTI DOCCIA HAFRO 2024" price list are in units of EURO.  
The prices in this price list are exclusive of VAT and for goods delivered ex-works.  
Installation of products is always excluded and must be undertaken by the end user.  
Gruppo Geromin Srl reserves the right to change list prices without prior notice.
- TECHNICAL DATA and SAMPLES:** The technical data for the products illustrated in this price list are purely indicative. Gruppo Geromin Srl reserves the right to make any changes it deems appropriate. There are margins of tolerance due to variations in the product or samples (colours, materials, dimensions), caused by environmental factors (humidity, light, etc.) or natural factors, therefore conformity to the sample should not be understood in an peremptory sense. Brochures are for illustrative purposes only.
- COPYRIGHT:** Gruppo Geromin Srl products are distributed and available for purchase only and exclusively through the network of authorized dealers and distributors.  
The images related to Group Geromin Srl products constitute an integral part of the property. Any use of said images may be authorized only with written permission from Gruppo Geromin Srl.
- COURT OF JURISDICTION:** Any disputes will be settled by the Court of Pordenone.

**TERMS AND CONDITIONS OF SALE IN "E-COMMERCE"**

- Products in the "PIATTI DOCCIA HAFRO 2024" price list may be placed on sale at a maximum discount of 30% from the current price list, excluding VAT, transportation and ancillary costs;
- Transportation costs, VAT and other ancillary costs, shall be separated from the price of the offered product so that the selling price is transparent;
- The use of 'price auction' systems is strictly prohibited;
- Only official images from the catalogue can be used. The use of other images must be authorised by Gruppo Geromin Srl.

Images are purely illustrative. Please refer to the technical datasheets for all technical specifications.  
Gruppo Geromin Srl reserves the right to modify its products at any time without prior notice.

## CONDITIONS GÉNÉRALES DE VENTE

---

1. DECORRENCE: Ces cotations prennent effet le 01.07.2024 et annulent et remplacent toutes les cotations précédentes.
2. COMMANDES: Toute commande passée par le client est ferme et définitive; elle le devient pour Gruppo Geromin Srl uniquement après confirmation écrite.
3. ANNULATION DES COMMANDES: L'annulation d'une commande implique l'approbation écrite de la part de Gruppo Geromin Srl. Gruppo Geromin Srl se réserve le droit de facturer au client le remboursement des frais inhérents.
4. DÉLAIS DE LIVRAISON: Les délais de livraison indiqués dans la confirmation de commande sont purement indicatifs; aucune indemnité ne sera versée en cas de retard. Les délais de livraison sont exprimés en jours: il s'agit de jours ouvrables (du lundi au vendredi). La livraison de la commande s'entend effectuée au moment de la prise en charge du produit, dans l'entrepôt de Gruppo Geromin Srl, par le transporteur en charge du transport. Aucune responsabilité ne sera imputable à Gruppo Geromin Srl et rien ne sera reconnu à l'acheteur si le défaut de livraison n'est pas imputable à la société elle-même. A titre d'exemple: les retards de tiers (y compris les fournisseurs et les sous-fournisseurs), les causes de force majeure telles que les mobilisations, les grèves, les fermetures, les accidents, les pannes de machines, les événements météorologiques ou, en général, tout autre cas qui entraîne l'inactivité ou le ralentissement des installations de l'entreprise.
5. PAIEMENTS: Les conditions de paiement, sauf indication contraire sur la facture, sont les suivantes:
  - ventes nationales: 30 jours à partir de la date d'émission de la facture, en présence d'une ligne de crédit accordée; autrement, paiement anticipé à la livraison;
  - ventes à l'étranger: lettre de crédit irrévocable confirmée par une banque italienne de première importance.
 Les produits livrés restent la propriété de Gruppo Geromin Srl jusqu'à leur paiement intégral, conformément aux articles 1523 et suivants du Code civil.
6. RÉCLAMATIONS: Le client qui reçoit un produit endommagé pendant le transport doit signer le bon de livraison soumis à vérification, en précisant le type de dommage constaté, et notifier à Gruppo Geromin Srl dans les 8 jours, par e-mail ou par lettre recommandée, les dommages constatés.
7. RETOURS: Les retours de marchandise doivent être exclusivement autorisés par Gruppo Geromin srl, Dans tous les cas, les frais de transport et les éventuelles charges administratives restent toutefois à la charge du client, quantifiés par le montant minimum de 25% de la valeur de la facture. Les retours concernant les produits réalisés sur demande spécifique ne sont pas acceptés. En cas d'acceptation d'un retour de matériel, le remboursement correspondant sera effectué après réception, contrôle et évaluation du matériel par Gruppo Geromin srl.
8. GARANTIE: Gruppo Geromin Srl garantit ses produits de la liste de prix "PIATTI DOCCIA HAFRO 2024" contre les défauts de fabrication et de matériaux uniquement s'ils sont découverts par du personnel autorisé par l'entreprise pendant une durée de 10 ans à compter de la date d'achat prouvée par le ticket de caisse ou le ticket de caisse. La garantie ne porte que sur le remplacement du produit et/ou des pièces reconnues par nous comme défectueuses (les frais éventuels de matériel et de main d'oeuvre pour le remplacement du plateau sont à considérer exclus). Sont exclus de la garantie et de toute notre responsabilité l'usure et la détérioration normale des produits, les modifications et/ou personnalisations apportées par le client ou des tiers sans l'autorisation du fabricant, la casse ou les dommages accidentels dus à des chocs et à une mauvaise utilisation, le non-respect de l'installation. et utiliser des méthodes et l'installation d'un produit défectueux sans avoir effectué les vérifications requises. Sont exclus de la garantie: les dommages résultant du transport (en cas de transport Ex Works); les dommages qui ne sont objectivement pas imputables au fabricant.
9. PRIX: Les prix figurant dans la liste de prix "PIATTI DOCCIA HAFRO 2024" sont exprimés en euros. Ils s'entendent hors TVA et pour des marchandises livrées départ usine. L'installation des produits est toujours exclue et doit être effectuée par l'utilisateur final. Gruppo Geromin Srl se réserve le droit de modifier les prix de la liste sans obligation de préavis.
10. CARACTÉRISTIQUES TECHNIQUES et ÉCHANTILLONS: Les données techniques relatives aux produits illustrés dans cette liste de prix sont purement indicatives. Gruppo Geromin Srl se réserve le droit d'apporter toutes les modifications qu'elle jugera opportunes. Il existe des marges de tolérance dues à des variations du produit ou des échantillons (couleurs, matériaux, mesures), causées par des facteurs environnementaux (humidité, lumière, etc.) ou naturels, la conformité à l'échantillon ne doit donc pas être comprise dans un sens absolu. Les brochures sont purement illustratives.
11. COPYRIGHT: Les produits de Gruppo Geromin Srl sont distribués et disponibles à l'achat uniquement et exclusivement à travers le réseau de revendeurs et de distributeurs agréés. Les images relatives aux produits de Gruppo Geromin Srl font partie intégrante de la propriété. Toute utilisation de ces images ne peut être autorisée qu'avec la permission écrite de Gruppo Geromin Srl.
12. TRIBUNAL COMPÉTENT: Le tribunal définit comme compétent pour régler tout litige est celui de Pordenone.

### CONDITIONS GÉNÉRALES DE VENTE DU "COMMERCE ELECTRONIQUE"

1. Les produits céramiques du catalogue "PIATTI DOCCIA HAFRO 2024" peuvent être proposés à la vente avec une remise maximale de 30 % par rapport au tarif en vigueur, hors TVA, transport et frais annexes;
2. Les frais de transport, la TVA et les autres frais accessoires sont séparés du prix du produit offert, de manière à ce que le prix de vente soit transparent;
3. L'utilisation de systèmes de "vente aux enchères" est strictement interdite;
4. Seules les images officielles du catalogue peuvent être utilisées. L'utilisation d'autres images doit être autorisée par Gruppo Geromin Srl.

Les photos sont uniquement destinées à la démonstration. Pour les détails techniques, veuillez vous référer aux fiches techniques. Gruppo Geromin Srl se réserve le droit de modifier le produit à tout moment et sans préavis.



Design & Coordination  
**Gruppo Geromin**

Art direction Graphic Design  
**Lokomotiv**

Photo & Rendering  
**Indoor**

Colour separation  
**Lucegroup.it**

Print  
**AGCM**

**May 2024**



[gruppogeromin.com](http://gruppogeromin.com)



**GRUPPO GEROMIN**  
VENEZIA 1945

HAFRO | SAUNAVITA | GEROMIN

**GRUPPO GEROMIN Srl**  
Via 1° Maggio, 5 - 30029 San Stino di Livenza VE-I  
TEL +39 0421 312 249  
[info@gruppogeromin.com](mailto:info@gruppogeromin.com) [www.gruppogeromin.com](http://www.gruppogeromin.com)