



GEDRUCKT AUF
RECYCELTEM
PAPIER





BADEZIMMERMÖBEL

by Thebalux



ZEITLOSES DESIGN

 MADE IN HOLLAND 

DUTCH DESIGN



In unserer eigenen Produktionsstätte in Biddinghuizen stellen wir mehr als 20.000 Badmöbel pro Jahr her. Als niederländisches Unternehmen können wir nach über 27 Jahren am Markt nun sagen, dass wir dadurch bereits in 545.000 Häusern und Wohnungen von Amsterdam bis nach Deutschland, Österreich und der Schweiz, Bäder verschönern und ausstatten. Darauf sind wir stolz!

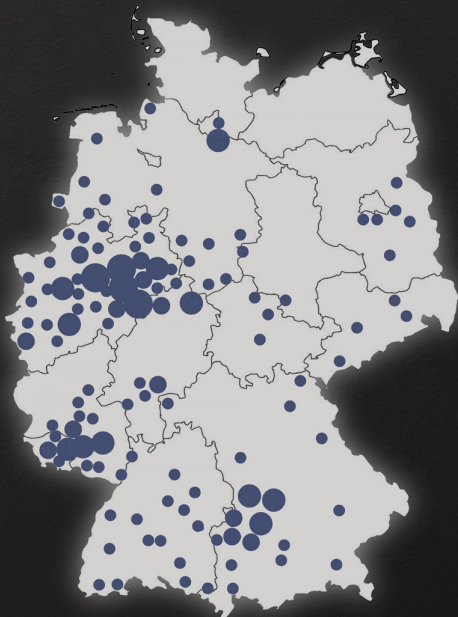

UNSER PARTNER

Bei über 250 Händlern ist immer einer in Ihrer Nähe.

Unser umfangreiches Händlernetz ist über das ganze Land verteilt.

VORWORT

Wir freuen uns, Ihnen die neue Übersichtsbroschüre "Type" präsentieren zu können.

Die Art unserer Badmöbel zeichnet sich durch eine ausgewogene Kombination aus Qualität und Design aus.

Dieses Prospekt gibt Ihnen einen Überblick über die einzelnen Modelle und Varianten. Wir hoffen, dass es Ihnen gefällt, Sie inspiriert und Sie mehr über uns erfahren. Für die Erläuterung des komplette Programms wenden sie sich bitte an einen unserer Händler. Hier wird Ihnen kompetent geholfen, damit Ihnen die richtige Auswahl für ihr neues Badezimmer schnell gelingt.

Alle "Type" Badmöbel werden in unserer eigenen Produktion hergestellt. Seit Mitte 2020 produzieren wir an unserem neuen Produktionsstandort in Biddinghuizen. Dieser Produktionsstandort wurde unter starker Berücksichtigung der Nachhaltigkeit errichtet. Unsere Aufmerksamkeit lag und liegt auf unserer Umwelt, für die wir CO² reduziert und damit mit weniger Emissionen produzieren können. Die umfangreichen Möglichkeiten dazu werden wir laufend beobachten und auch erneuern, wenn Verbesserungen möglich sind.

Neben unseren Klassikern bieten wir auch das neueste an Trends bei Farbe und Design. Viele Garantien zu unseren Badmöbeln, sichern Ihnen lange Freude an unseren Produkten. Type ist in den meisten 3D-Zeichenprogrammen enthalten. Sie können also designen und sehen, wie die gewählte Variante später in ihrem geplanten Bad aussehen wird.

Wir wünschen ihnen viel Inspiration und Spaß beim Blättern. Für einen kleinen Einblick in unsere Produktion und die Modelle scannen Sie bitte den QR-Code unten.

Ihr Type Team

SCAN MICH



EIN BLICK AUF DAS MATERIAL UND DIE HERKUNFT

1. Alle Type Badmöbel bestehen aus 19 mm Plattenmaterial, das die strengen Umwelanforderungen PFC/PEFC erfüllt.

Diese basieren auf einer strengen Richtlinie, was unter anderem bedeutet, dass alle für die Produktion erforderlichen Abholzungen neu aufgeforstet werden müssen. Zusätzlich wird immer mehr recycelt. Dies stellt sicher, dass die Wälder wieder wachsen können und nicht weniger werden

2. Alle Beschläge wie Schubladen, Scharniere und Schrankaufhänger sind von der beste verfügbaren Qualität und in Europa produziert. Sie erfüllen auch die strengsten Normen, die hierfür gelten (DIN-Norm).

3. Unsere neue Produktionsstätte ist nach neustem Stand und Normen gebaut und damit nahezu CO²-neutral.



WIR SIND EIN ÖKOLOGISCHES UNTERNEHMEN



4. Auch nach 27 Jahren können wir noch sagen "Type Badmöbel Made in Holland". Mit einem Team von fast 100 Mitarbeiter tun wir alles, um unsere Kunden bestmöglich zu bedienen.

5. Type Badmöbel ist nur erhältlich über den autorisierten Händler/Fachhändler, auf diese Weise können wir eine gute Beratung und/oder Montage garantieren.

6. Wir kümmern uns um die Umwelt, mit einer sehr nachhaltigen Produktion und dem Blick auf Mensch und Natur.



PRODUKTIONSANLAGE
ERSTELLT AUS
RECYCELTEM
MATERIALIEN



NACHALTIGE
PRODUKTE ALSO
GARANTIERTE
LANGLEBIGKEIT



DURCH UNSERE NEUE
PRODUKTIONSANLAGE IST
DER CO²-AUSSTOSS FÜR
UNSERE PRODUKTE ZU
MEHR ALS 70% REDUZIERT



ENERGIEEFFIZIENTE
PRODUKTION



RECYCELBARE
VERPACKUNG



MADE IN HOLLAND

MASSGESCHNEIDERT FÜR SIE

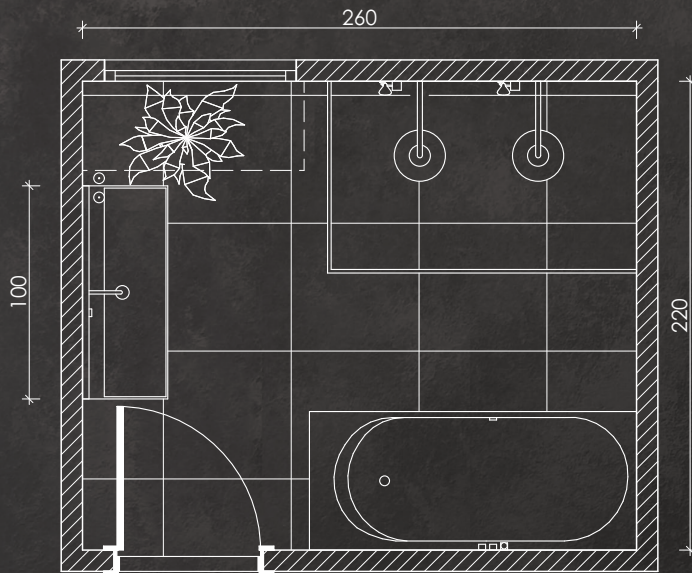

Bei unseren Händlern können Sie Ihr späteres Bad ggf. auch durch ein 3D-Badplanungsprogramm erstellen lassen. Für einen "maßgeschneiderten Service".

Keramik-Waschtisch Quadro z.B. in matt weiß. Unterschrank, hier 100cm in Farbe Brandy, mit Armatur, Handtuchhalter und Rahmen in matt schwarz. Darüber Spiegel "M" und LED Hängeleuchten.



Unsere Händler können Ihnen helfen, die richtige Wahl zu treffen. Sie erfahren alle Möglichkeiten und wählen dann die richtige Kombination für Ihr perfektes Bad aus.

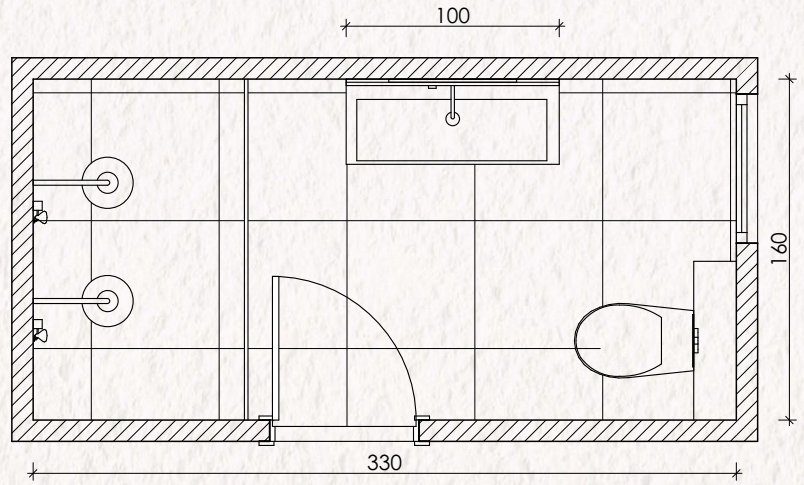

Waschtisch Glacier in matt weiß, Unterschrank Type 2 in Farbe Sequoia, Armatur, Griffe und Spiegel "G" in Farbe messing.



Egal wie groß ihr Raum ist, wir haben immer ein passendes Design für Sie.



UNSERE WASCHTISCHE

Hohe Qualität in verschiedenen Stilrichtungen



SLIMLINE (Keramik) der Name verrät es bereits : exakte dünne Linien, zeitloses Design.



Keramik-Waschtisch weiß glänzend. Immer mit Hahnloch/löchern ausgestattet.



GLÄNZEND
WEIß



SOFT (Keramik): Ein Waschtisch mit weichen Formen. Praktisch in der Anwendung und Pflege.



Soft: Keramik-waschtisch in Weiß glänzend. Immer mit Hahnloch(löchern) ausgestattet.



GLÄNZEND
WEIß

“ ES GIBT ZWEI DINGE, DIE EINEN RAUM ZEITLOS MACHEN: EINE GESCHICHTE UND EIN STÜCK ZUKUNFT. ”

- Charlotte Moss

Unsere Waschtische sind die perfekte Wahl, um diese Balance in Ihr Zuhause zu bringen.



Waschtisch Slimline mit Unterschrank Type 1 in Breite 120cm, Hochschrank Type 1, Farbe matt weiß.



Waschtisch Soft mit Unterschrank Type 3 in Zambia Black hier 120cm. Kombiniert mit Spiegelschrank "R" in messing und Handtuchhalter matt schwarz.



Waschtisch Quadro mit Unterschrank Type 1, hier 120cm und Hochschrank Type 1 in Oak Grain.



Waschtisch Cube in matt weiß mit Unterschrank Type 1 in Farbe Sequioa Breite 140cm. Kombiniert mit Spiegel P.



QUADRO (Keramik): robust und widerstandsfähig. Zeitlose Eleganz.



122cm Asymmetrisch Becken links *

122cm Asymmetrisch Becken rechts *



122cm Asymmetrisch Becken mittig *

142cm

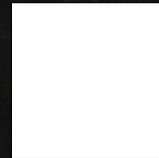

GLÄNZEND WEIß

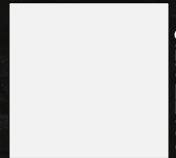

MATTWEIß

Quadro Keramik-Waschtisch in glänzend oder matt weiß, auch ohne Hahnlochbohrung möglich.
* Die asymmetrischen und Beckenmittenmodelle Quadro sind nur in glänzendem Weiß erhältlich.

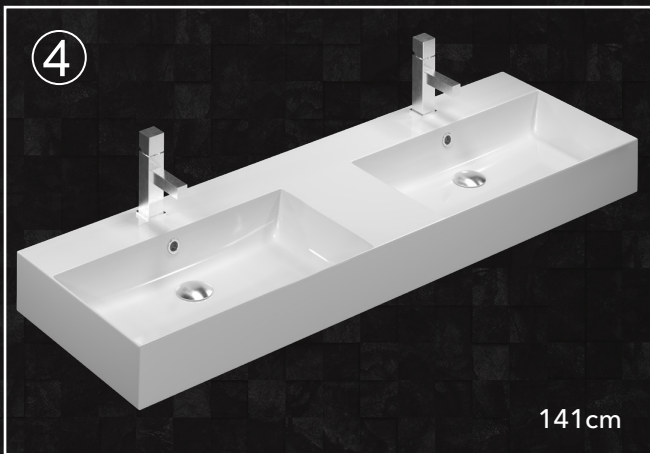

CUBE (Keramik) elegante dünne Linien und doch markante Optik. Neben weiß glänzend und matt auch in schwarz und Taupe matt erhältlich.

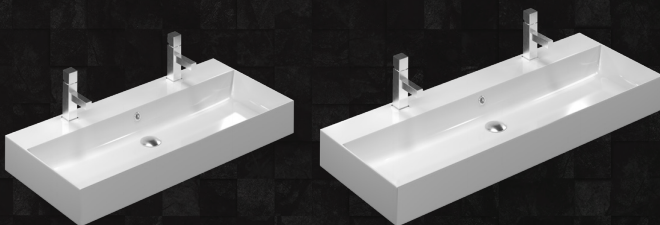
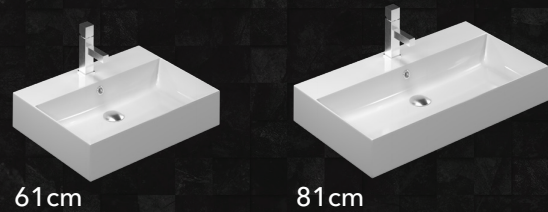

101cm

121cm



GLÄNZEND WEIß

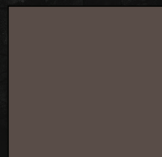

MATT TAUPE

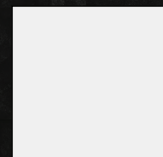

MATT WEIß

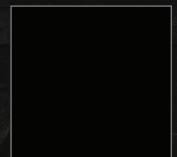

MATT SCHWARZ

Cube: Keramikwaschtisch in 4 Farben möglich. Auch ohne Hahnloch wählbar.

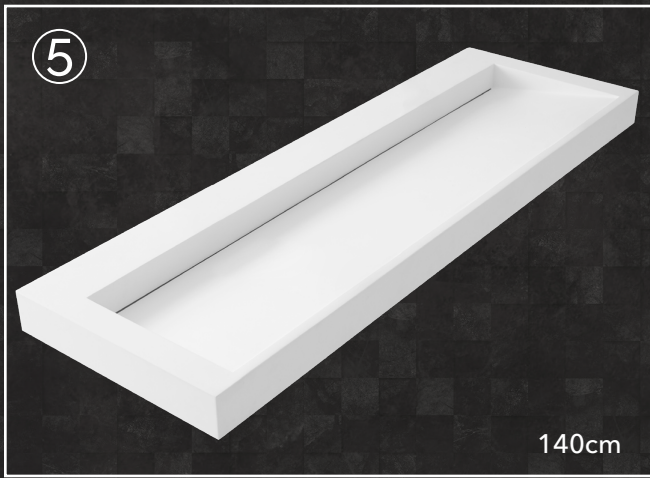

GLACIER (Solid Surface) matt, markant mit modern strengen Linien. Sie geben diesem Waschtisch seinen ganz eigenen Charakter. Neben mattweiß auch in mattgrau, anthrazit matt und matt schwarz erhältlich.

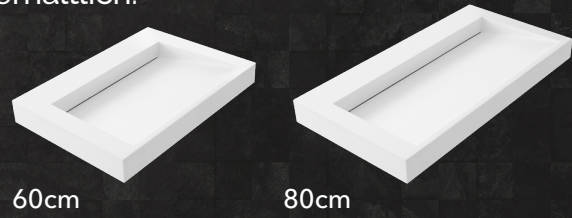

Glacier Waschtisch aus Solid Surface in 4 Farbvarianten. Immer ohne Hahnlochbohrung. Diese kann bauseits einfach und sicher selbst gebohrt werden.

DIESE SCHÖNHEIT AUCH VON INNEN

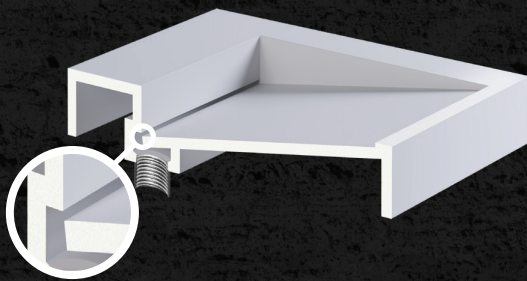

SOLID SURFACE

Besteht aus Bauxitharz, das vollkommen porenfrei ist. Ein Waschtisch aus diesem Material ist daher zu 100 % wasserundurchlässig.

Da sie aus einem Harz bestehen, können Sie Gebrauchsspuren leicht polieren oder leicht abschleifen. So sehen sie jahrelang wie neu aus.

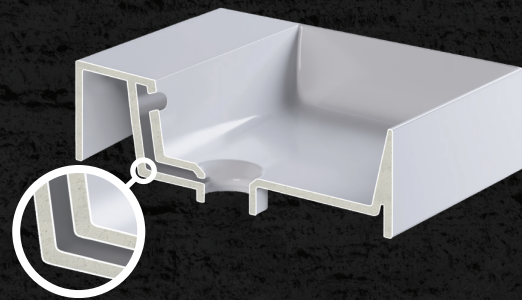

KERAMIK

Keramikwaschtische haben eine sehr pflegeleichte antibakterielle Oberfläche. Die bis zu 1,8mm glasierte obere Schicht verhindert, dass Flecken in den Waschtisch gelangen. Dadurch behält er einen konstanten Glanz.

Auf der nächsten Seite erfahren Sie mehr über den Herstellungsprozess von keramischen Waschtischen.

Clacier Waschtisch in mattgrau mit Type 1 Unterschrank (140cm) und zwei Hochschränken Type 1, hier in Zambia Black. Kombiniert mit Spiegel H.



Clacier Waschtisch in mattweiß mit Type 4 Unterschrank (140cm) und ein Hochschranken Type 4, hier in OA Grain. Kombiniert mit Spiegel I.



HANDWERKLICH: HERSTELLUNGSPROZESS KERAMIK-WASCHTISCHE

1 - ROHSTOFFE



KAOLIEN



FELDSPAR



QUARZ

Am Anfang sieht die Gewinnung der nötigen Rohstoffe: Karolin, Feldspat und Quarz. Daraus und einem gewissen Anteil aus recycelten Altkeramiken entstehen unsere Waschtische und Aufsatzschalen.

2 - ANRÜHREN DER MASSE



Je nach gewünschter Zusammensetzung werden die gemahlene Rohstoffe in unterschiedlichen Anteilen in eine Mischvorrichtung gegeben und mit Wasser verflüssigt. Im Anschluss wird die Masse gefiltert und zum nächsten Arbeitsschritt befördert.

8 - BRENNVORGANG

Mehr als 17 Stunden verbleibt die Keramik auf einem stetig fahrendem Förderband im Brennofen bis sie vollständig zu Porzellankeramik wird. Dieser sogenannte Tunnelofen ist aufgeteilt in eine Vorwärmzone, eine Backzone und eine Abkühlzone. Die produzierten Keramikteile werden ständig auf ihre Wasseraufnahme, Chemikalienbeständigkeit, Rissfestigkeit und Oberflächen Güte geprüft und erst dann versandfertig gemacht.



7 - AUFRAGEN DER GLASUR



Mit dem Glasurautomaten wird die Glasur gleichmäßig auf das Produkt aufgebracht. Durch das Auftragen der bis zu 1,8mm dicken Glassurschicht ist die Keramik später leicht zu reinigen und reduziert die Bildung von Bakterien erheblich.

Wir achten bei jedem schritt besonders auf details.

3 - FORMEN

Die flüssige Masse gelangt über Rohleitungen zu den Formen. Hier wird über Druck der Wasseranteil reduziert und es entsteht ein noch weicher Rohling der nach dem Öffnen der Form zur Trockenstation überführt wird.



4 - ERSTE TROCKNUNGSPHASE

Sobald der Keramikwaschtisch nun in der ersten Trocknungsphase ist, werden Hahnlöcher und ggf. Überlauföcher gestochen. Danach wird weiter getrocknet, bis die Restfeuchte bei 30-40% liegt. Danach geht es in die Korrekturphase.



6 - ZWEITE TROCKNUNGSPHASE

Nach der Korrektur und Überprüfung erfolgt die weitere Trocknung, bei der die Waschtische bei 50-60 Grad gelagert werden. Hier verlieren Sie weiter Wasser bis auf eine Restfeuchte von ca. 20%. Danach erfolgt eine weitere Prüfung. Dies ist dann auch die erste Qualitätsprüfung bei der die Mitarbeiter arabisch auf Lufteinschlüsse, Löcher oder Risse prüfen.

5 - KORREKTUR

Die Waschtische werden hier einzeln geprüft und manuell mit feuchten Schwämmen korrigiert und nachgearbeitet. Dies erfolgt noch vor dem Brennvorgang und der Glasur. Die spätere Endgröße und Geradlinigkeit liegen dabei im Focus.

STILVOLL UND PRAKTISCH



Vasca Aufsatzbecken mit Type 5 Unterschrank in 140cm Breite, Farbe brandy. Hier mit HPL Waschtischplatte, Spiegelschrank "R" mit LED Leuchte Royal und Handtuchhalter.

"Es spritzt und ist schwer zu reinigen" ist ein häufig zu hörender Kommentar. Mit der Einführung unserer neuen extra hohen italienischen Aufbaubecken Grande und Vasca erhöhen wir jedoch die Praktikabilität und die runden Formen bieten auch viel Reinigungskomfort.



Grande und Vasca können optional mit einem Ablaufventil (nicht verschließbar) geliefert werden. Dieses Ablaufventil wurde speziell in der Farbe der Aufsatzschalen gefertigt und ergibt auf Wunsch ein schönes Ganzes.

SIENNA



PISA



GLÄNZEND
WEIß

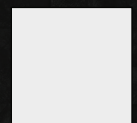

MATTWEIß

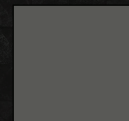

MATTGRAU

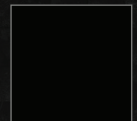

MATT
SCHWARZ



BICOLOR

Sienna Aufsatzbecken in mattgrau mit Unterschrank Type 5 in Breite 140cm Frabe Carbon Wood. Hier mit HPL Waschtischplatte, Hochschrank Type 1 mit matt schwarzen Griffleisten. Halbhoher Rahmen matt schwarz mit Einlegeböden Carbon Wood, Spiegelschrank "D" mit LED Leuchte Straight.



ITALIENISCH HANDWERKSKUNST

"MADE IN ITALY" ist viel mehr als eine geografische Herkunftsangabe. Es umfasst eine Reihe von Werten, die weltweit anerkannt sind, darunter Qualität, Design, Innovation und ökologische Nachhaltigkeit.

Italien hat eine lange, reiche Geschichte im Umgang mit Keramik, die viele in der ganzen Welt verehren und anerkennen. Wir sind stolz darauf sagen zu können, dass wir diese Tradition zu Ihnen nach Hause bringen können.

WER DIE RICHTIGE WAHL TREFFEN WILL, MUSS FARBE BEKENNEN



* : Verfügbare farben für unterschrank Type 4/8./ (H) : Verfügbare farben HPL platten.



CONGO BROWN



WEIß - HOCHGLANZ* ODER
MATT



NEBRASKA EICHE*

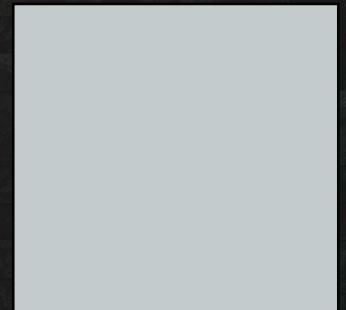

STONE GREY

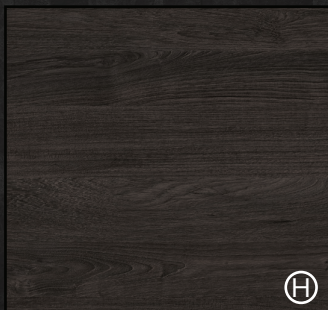

CARBON WOOD



ZAMBIA BLACK*



NAVARRO EICHE*

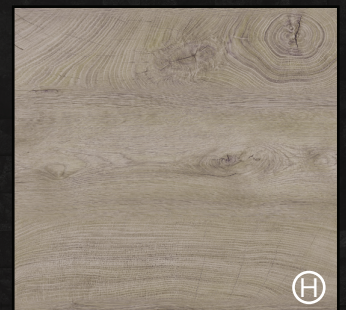

OAK GRAIN*

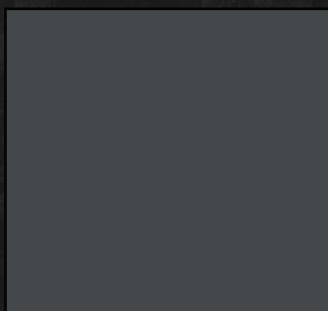

ANTHRAZIT MATT



BETON SILBER*

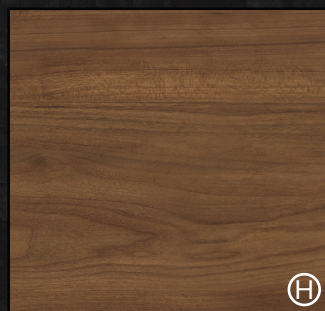

SEQUOIA

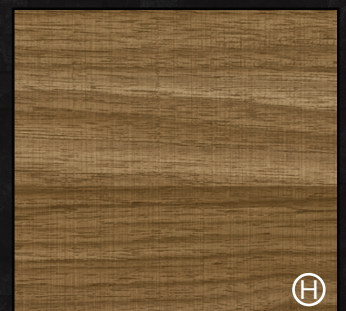

BRANDY

Druck kann von tatsächlicher farbe/holzdekor abweichen.

UNSERE UNTERSCHRÄNKE



type ①/⑤

- 5 Breitenmaße
- 13 Farben
- Grifflos mit Griffleisten in Holzdekor oder aluminium, matt schwarz oder mattweiß



type ②/⑥

- 5 Breitenmaße
- 13 Farben
- Griffe in den Farben chrom, Kupfer, Matt Weiß, Matt Schwarz, Messing und Edelstahl. Breite auf die Schrankbreite angepasst

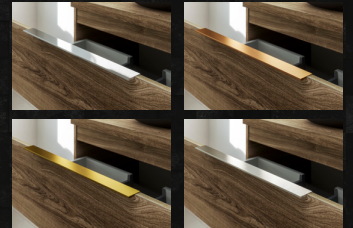

type ③/⑦

- 5 Breitenmaße
- 13 Farben
- Grifflos mit Griffleisten in Holzdekor oder aluminium matt schwarz (Nur in Kombination mit unterem Schublade mit Glasfront)



type ④/⑧

- 5 Breitenmaße
- 6 Farben (siehe mit * markierte Farboption auf der vorherigen Seite)
- Grifflos 45° Gehrung bei Front und Korpus, Griffleiste in Möbelfarbe



Alle Unterschränke sind mit HPL Platten und Rocky Steinplatten erhältlich. Die Rocky Platten sind verfügbar in Petra Grey, Dark Grey und Marble Carrara.

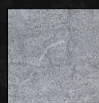
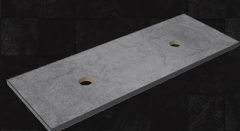

PETRA GREY



DARK GREY

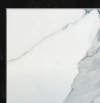

MARBLE CARRARA

Für die Unterschränke Type 1, 2, 4, 5, 6 und 8 kann optional ein schwarzer offener Rahmen mit Einlegeboden in Möbelfarbe gewählt werden. Diese offenen Rahmen sind für alle Breiten des Type Programms verfügbar.





WIR BRINGEN ORDNUNG IN DIE SCHUBLADE

Für unsere Möbel haben wir ein luxuriöses und perfekt abgestimmtes System entwickelt, um Ordnung in die obere Schublade zu bringen. Für jede der 5 Type Breiten haben wir ein passendes Set zusammengestellt (optional).

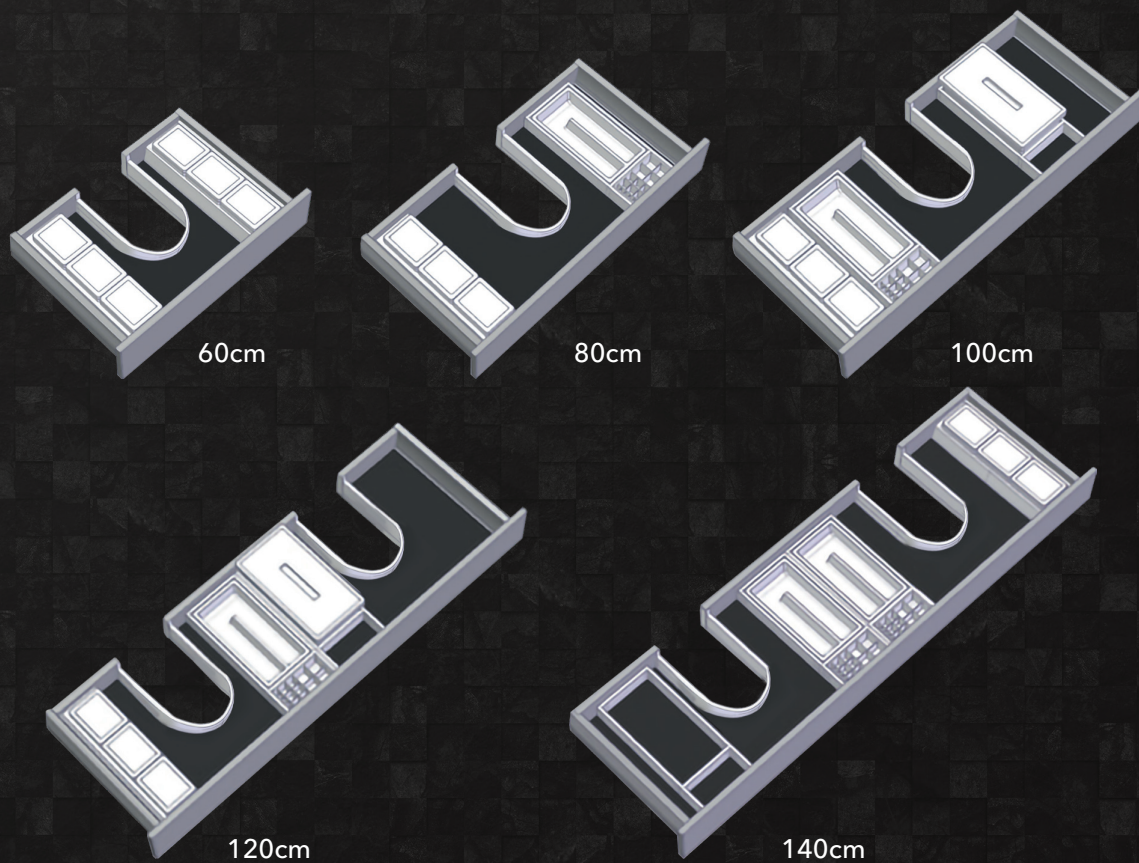

WIE VIEL PLATZ BENÖTIGEN SIE?



GLASTÜR ODER
GESCHLOSSENE
TÜR

35cm

45cm

70cm

90cm

Mit unseren unterschiedlichen Hochschrankbreiten (35+45cm) schaffen Sie viel Stauraum. Die Schränke können einzeln oder nebeneinander montiert werden. Sie können auch eine Glasrahmentür als Akzent verwenden, -anstelle der geschlossenen Tür. (ohne Aufpreis) Es ist Ihre Entscheidung.

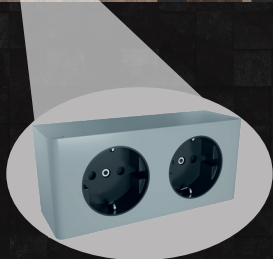

Standardmäßig sind die Hochschränke mit Glaseinlegeböden und luxuriösen soft-close Scharnieren ausgestattet. Damit schließen die Türen fast geräuschlos. Eine Doppelsteckdose lässt sich einfach einbauen (optional).



Die Hochschränke können mit einem Stahldesignrahmen* an der Schrankseite erweitert werden. Der Rahmen kann auch ohne Hochschrank montiert werden.

Drei Einlegeböden in Wunschfarbe aus dem Type Sortiment gehören dazu. Der Rahmen kann sowohl links wie auch rechts montiert werden. Im Rahmen ist ein Handtuchhalter integriert.

* Stahl-designrahmen ab november bestellbar.

TYPE SPIEGEL UND SPIEGELSCHRÄNKE

Die Krönung Ihrer Badmöbel

DIE KLASSIKER



SPIEGEL A

Verfügbar in:
60cm, 80cm, 100cm,
120cm und 140cm

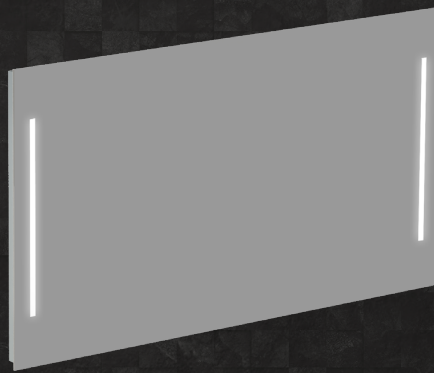

SPIEGEL B

Verfügbar in:
60cm, 80cm, 100cm,
120cm und 140cm

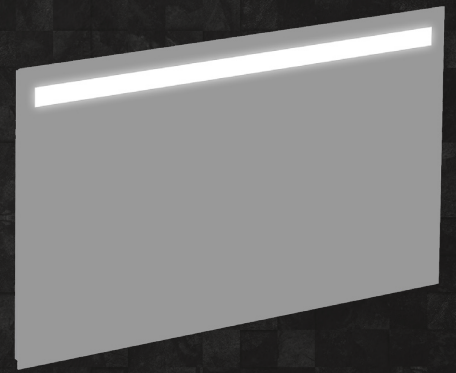

SPIEGEL C

Verfügbar in:
60cm, 80cm, 100cm,
120cm und 140cm

A, B und C kennen Sie als Klassiker. Sie sind seit Jahren bewährter Teil unsers Programms und immer noch sehr beliebt.

SPIEGELSCHRÄNKE

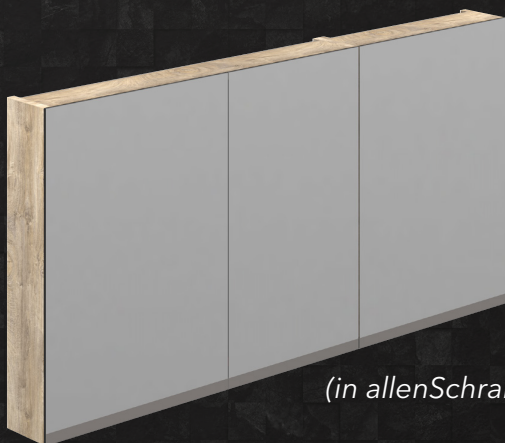

(in allen Schrankfarben)

SPIEGELSCHRANK D

Verfügbar in:
60cm, 80cm, 100cm,
120cm und 140cm

Optional Spiegeltüren mit grauer
Siebdruckkante erhältlich
(vermindert Fingerabdrücke)

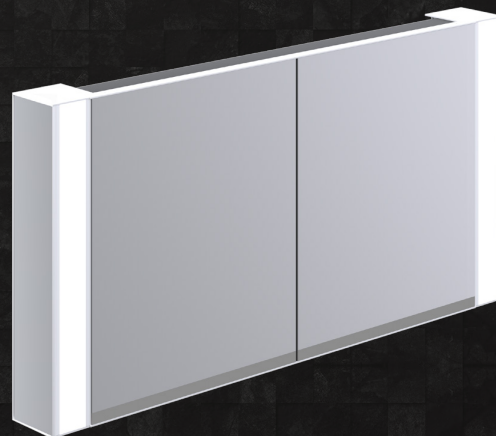

SPIEGELSCHRANK R

Verfügbar in:
80cm, 100cm, 120cm und 140cm

Standardmäßig Spiegeltüren mit grauer
Siebdruckkante
(vermindert Fingerabdrücke)





Keramik Waschtisch Quadro in weiß glänzend mit Unterschrank Type 1 in 120cm, Hochschrank Type 1 mit Griffleisten in Aluminium- Spiegel A mit LED Leuchte Straight.



Waschtisch Soft mit Unterschrank Type 3 in Zambia Black. Breite 120cm mit Spiegelschrank "R", LED Leuchte Royal und matt schwarzem Handtuchhalter.

MODERN UND TRENDIG

- 9 rechteckige Spiegel in 5 Breiten. Diese in verschiedenen Designs und Ausstattungen.
- 3 runde Spiegel in verschiedenen Designs und Durchmesser bis 120cm
- 1 ovales Modell, Spiegel tiefer in einem Rahmen montiert.

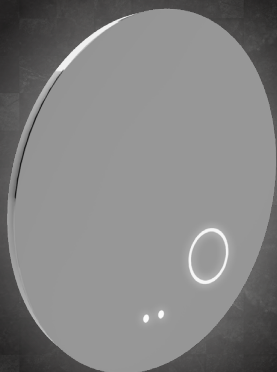

SPIEGEL G

Verfügbar in:
80cm und 100cm



SPIEGEL L

Verfügbar in:
60cm, 80cm,
100cm und 120cm



SPIEGEL M

Verfügbar in:
60cm, 80cm und 100cm
(Mattweiß und Matt Schwarz)

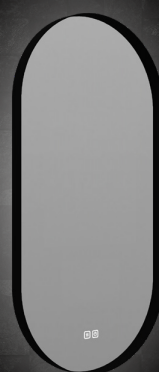

SPIEGEL P

Verfügbar in:
45cm



SPIEGEL K

Verfügbar in:
60cm, 80cm, 100cm,
120cm und 140cm

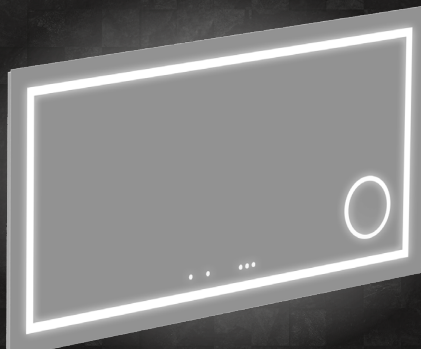

SPIEGEL I

Verfügbar in:
60cm, 80cm, 100cm,
120cm und 140cm



SPIEGEL H

Verfügbar in:
60cm, 80cm, 100cm,
120cm und 140cm

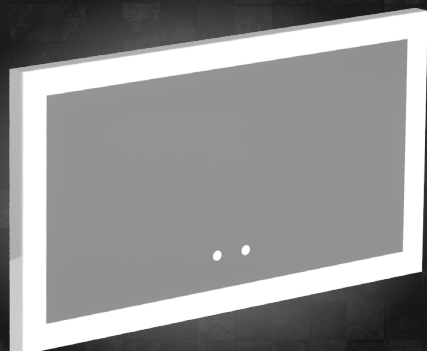

SPIEGEL J*

Verfügbar in:
80cm, 100cm und 140cm
**Auslauf, solange der Vorrat reicht*



SPIEGEL F

Verfügbar in:
60cm, 80cm, 100cm,
120cm und 140cm



SPIEGEL O

Verfügbar in:
60cm, 80cm, 100cm,
120cm und 140cm



Waschtisch Cube in mattweiß mit Unterschrank Type 1 Breite 140cm. Hochschrank Type 1, grifflos mit Stahl-Rahmenregal Möbelfarbe Sequoia, 2 Spiegel P.

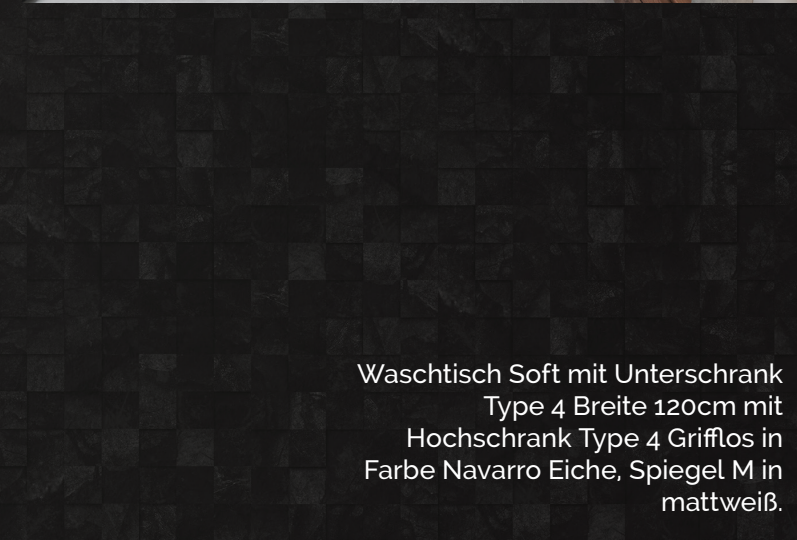

Waschtisch Soft mit Unterschrank Type 4 Breite 120cm mit Hochschrank Type 4 Grifflos in Farbe Navarro Eiche, Spiegel M in mattweiß.



Waschtisch Quadro mit Unterschrank Type 4 in Breite 120cm und halbhoher Rahmen. Farbe Nebraska Eiche mit Spiegel I.

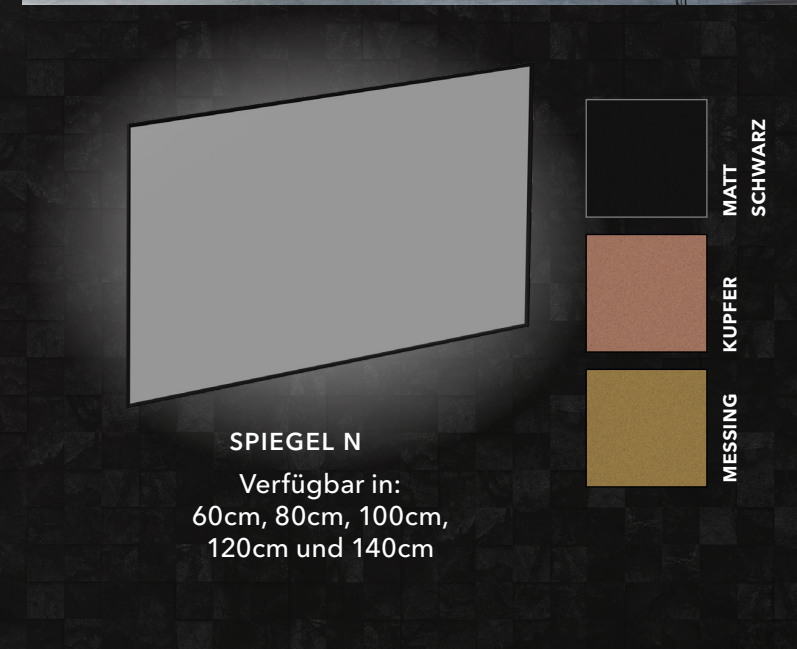
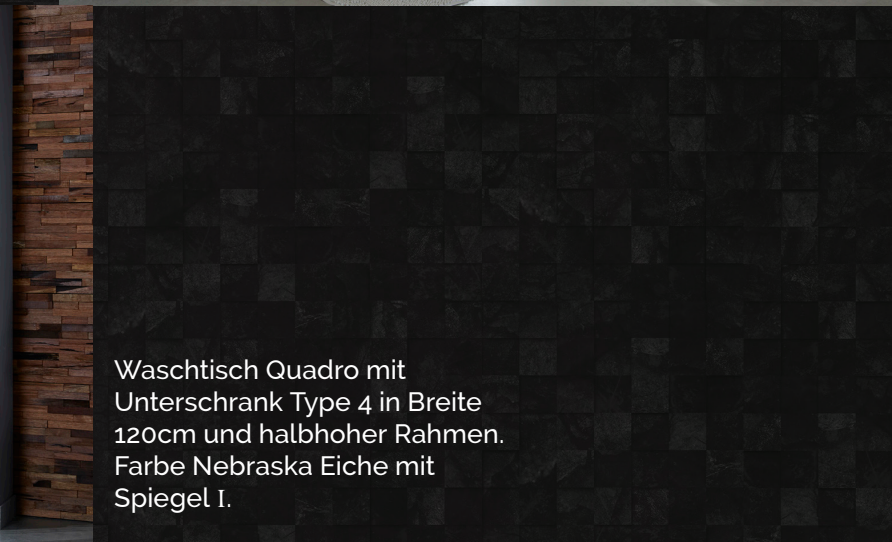

SPIEGEL N
Verfügbar in:
60cm, 80cm, 100cm,
120cm und 140cm

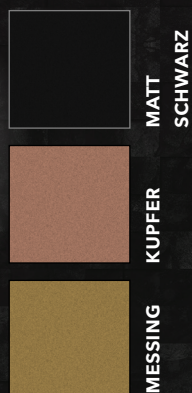

MATT SCHWARZ
KUPFER
MESSING



Detailbeleuchtung von Spiegel N in messing.

MIT DEM RICHTIGEM LICHT DEN FOKUS SETZEN

Alle unsere Leuchten sind LED A+ Lampen und sind mit der Lichtfarbe 4000K ausgestattet. Eine ideale neutrale Lichtfarbe für den täglichen angenehmen Gebrauch. Unsere Straight und Tube Leuchte sind in der Farbe Aluminium und mattschwarz erhältlich. Die Curling Leuchte ausschließlich in matt schwarz.



TUBE



STRAIGHT

Spot an ! unsere Hängeleuchte Flare mit gebündeltem stilvollen Licht in Lichtfarbe 2700K.



FLARE



CIRCO



CURLING



ROYAL

Wählen sie unsere indirekte Beleuchtung, um Ihren Waschtisch schön zu beleuchten.



Vasca Aufsatzbecken mit Type 1 Unterschrank in Breite 140cm. HPL Waschtischplatte, Spiegelschrank "D" mit Siebdruckkante (optional).



GEDRUCKT AUF
RECYCELTEM
PAPIER

Sie wollen uns näher
kennenlernen?

SCAN MICH



type
by Thebalux

WWW.TYPEBADEZIMMERMUEBEL.DE

+49 (0) 5321-6894571

THEBALUX@ONLINE.DE