

Artikel-Nr. 47204-96



Mehr zu GARDENA

Sie wollen mehr zum Thema Garten und GARDENA wissen? Werfen Sie doch einfach einmal einen Blick in unsere anderen Broschüren, informieren Sie sich im Internet unter www.gardena.com

Husqvarna Schweiz AG

Industriestrasse 10
CH-5506 Mägenwil

Tel: 062 887 23 10
Fax: 062 887 37 97

Änderungen in Form, Technik, Ausstattung und Preis bleiben vorbehalten.
Für Druckfehler übernehmen wir keine Haftung.

www.gardena.com

GARDENA 2019 | Sortiment



Den Garten in Deiner Hand.

Sortiment



gardena.com



Inhalt

GARDENA HeartBeat Akku-System	4
GARDENA city gardening	10
GARDENA smart system	12

Bewässerung 16

Original GARDENA System	18
Schläuche	22
Schlauchaufbewahrung	24
• Schlauchwagen	24
• Schlauchtrommeln	27
• Wand-Schlauchboxen	28
Spritzen, Brausen, Gießstäbe und Gartenduschen	30
Regner	34
Cleansystem	37
Pumpen	38
• Gartenpumpen	40
• Akku-Pumpen	40
• Haus- und Gartenautomaten	41
• smart Haus- und Gartenautomaten	41
Automatische Bewässerung	42
• Micro-Drip-System	44
• Sprinklersystem	45
Bewässerungssteuerung	46

Rasenpflege 48

Mähroboter	50
Rasenmäher PowerMax™	54
Spindelmäher	57
Grasscheren	58
Trimmer	60
Streuwagen	62

Bäume, Hecken, Sträucher und Blumen 64

Heckenscheren	66
Astscheren	70
StarCut plus	73
Sprüher, Scheren und Handschuhe	74

Beete und Boden 76

Grossgeräte (z. B. Spaten)	78
combisystem	80
• combisystem-Stiele	81
• combisystem-Rasenpflege	82
• combisystem-Bodenbearbeitungsgeräte	83
• combisystem-Reinigungsgeräte	83
• combisystem-Wintergeräte	84
• combisystem Arbeiten in großen Höhen	85
• combisystem-Kleingeräte	85
• Kleingeräte	85
Handsauger, Laubsauger und -bläser	86
Hochdruckreiniger	88
city gardening	90
• NatureUp!	91
• Pflanz- und Formschnittmatten	92
• Urlaubsbewässerung	93

Schall- und Vibrationswerte 94

GARDENA Service	96
-----------------	----

GARDENA HeartBeat Akku-System

Mach's Dir leichter mit voller Power

Bei GARDENA findest Du das Akku-System, das zu Dir passt: Wähle einfach Dein Akku-System passend zu Deinen Anforderungen und schon kann's losgehen. Ab sofort bist Du entlastet und unabhängig vom Verbrennungsmotor oder vom Netzstrom.

Für kleinere Aufgaben eignet sich der integrierte Li-Ion Akku. Beim GARDENA HeartBeat System 18 V und 40 V triffst Du eine nachhaltige und umweltschonende Entscheidung. Denn Du kannst damit ganze Geräteserien mit demselben Akku-System betreiben.



GARDENA Integrierter Li-Ion Akku



- integrierter Li-Ion Akku
- kompakt & leicht



GARDENA 18 V Li-Ion System



- ein Akku für alle Geräte
- lange Akku-Laufzeit
- leicht & ergonomisch



GARDENA 40 V Li-Ion System



- ein Akku für alle Geräte
- lange Akku-Laufzeit
- für schwere Jobs

Weitere Infos unter:
www.gardena.com/heartbeat

Integrierter Li-Ion Akku

Für kleine Aufgaben

Die handlichen Geräte wie Trimmer, Handsauger, Heckenscheren, Gras- und Strauchscheren mit fest integrierter Li-Ion-Power sind die ausdauerstarken, praktischen Helfer rund ums Haus und im Garten. Alle sind einfach zu bedienen und sofort startklar. Alle helfen, das Gärtnern noch leichter zu machen.



Neu!

SmallCut Li-23R

Artikel-Nr. 9822-20



Neu!

ClassicCut Li

Artikel-Nr. 9853-20



Neu!

ComfortCut Li

Artikel-Nr. 9856-20



Neu!

EasyCut Li

Artikel-Nr. 9836-20



Neu!

EasyClean Li

Artikel-Nr. 9339-20

18 V – Das Akku-System vom Garten-Experten

Leicht und ergonomisch

Das 18 V Akku-System liefert die Energie für viele Gartengeräte, zum Beispiel für das Schneiden, Stutzen, Trimmen, Laubbeseitigen und Mähen.

- ein Akku für alle Einsätze
- alle Produkte erhältlich als Set inkl. Akku und Ladegerät oder einzeln zur Erweiterung des Systems



40 V – Das Akku-System mit Extra-Power vom Garten-Experten

Für schwere Jobs

Das 40 V Li-Ion Akku System ist für schwere Jobs genau richtig. Es funktioniert wie ein „Mini-Kraftwerk“, das mit extremer Ausdauer und Präzision Energie liefert. Es bringt die Power dorthin, wo ordentlich Kraft benötigt wird. Zum Beispiel beim Schneiden, Trimmen, Laubbeseitigen oder Mähen. Es ist die richtige Technologie, wenn es um Leistung und zuverlässige Energieversorgung geht.

- ein Akku für alle Anwendungen
- alle Produkte erhältlich als Set inkl. Akku und Ladegerät oder einzeln zur Erweiterung des Systems



PowerMax™ Li-18/32
Artikel-Nr. 5039-20* 5039-55**



ComfortCut Li-18/23R
Artikel-Nr. 9825-20* 9825-55**



EasyCut Li-18/23R
Artikel-Nr. 9823-20* 9823-55**



AccuJet Li-18
Artikel-Nr. 9335-20* 9335-55**



PowerMax Li-40/32
Artikel-Nr. 5033-20* 5033-55**



PowerMax Li-40/37
Artikel-Nr. 5038-20* 5038-55**



PowerCut Li-40/30
Artikel-Nr. 9827-20* 9827-55**



ComfortCut Li-18/50
Artikel-Nr. 9837-20* 9837-55**



ComfortCut Li-18/60
Artikel-Nr. 9838-20* 9838-55**



THS Li-18/42
Artikel-Nr. 8881-20* 8881-55**



TCS Li-18/20
Artikel-Nr. 8866-20* 8866-55**



PowerCut Li-40/60
Artikel-Nr. 9860-20* 9860-55**



AquaClean Li-40/60
Artikel-Nr. 9341-20* 9341-55**



PowerJet Li-40
Artikel-Nr. 9338-20* 9338-55**



Neu!

Regenfasspumpe 2000/2 Li-18
Artikel-Nr. 1749-20* 1749-55**



Neu!

Klarwasser-Tauchpumpe 2000/2 Li-18
Artikel-Nr. 1748-20* 1748-55**

18 V Li-Ion System

Artikelbeschreibung	System Akku BLI-18	Schnell-Ladegerät QC18	Ladegerät 18 V
Akku-Technologie	Li-Ion	–	–
Akku-Leistung	18 V	–	–
Akku-Kapazität	2,6 Ah	–	–
Ladezeit	ca. 4 h	Verkürzt die Ladezeit auf ca. 1 h 40 Min	–
POWER info Ladezustands-anzeige	•	–	–
Aluminium Gehäuse	•	–	–
Gewicht	460 g	–	–
Passend für	Art. Nr. 9823, 9825, 9335, 8881, 8866, 5039, 9837, 9838, 1748, 1749	Art.-Nr. 9839, 9840 (18 V Akku Geräte)	Art.-Nr. 9839, 9840 (18 V Akku Geräte)
Artikel-Nr.	9839-20	8832-20	8833-20

40 V Li-Ion System

Artikelbeschreibung	System Akku BLI-40/100	System Akku BLI-40/160	Schnell-Ladegerät QC40
Akku-Technologie	Li-Ion	Li-Ion	–
Akku-Leistung	40 V / 36 V	40 V / 36 V	–
Akku-Kapazität	2,6 Ah	4,2 Ah	–
Ladezeit	ca. 90 min	ca. 2 h 20 min	–
POWER info Ladezustands-anzeige	•	•	–
Gewicht	700 g	1200 g	–
Passend für	alle Artikel mit GARDENA 40 V System-Akku: Rasenmäher Art.-Nr. 5033, 5038, 5041, Heckenschere Art.-Nr. 9860, Trimmer Art.-Nr. 9827, Gartensauger/-bläser Art.-Nr. 9338, Hochdruck-reiniger Art.-Nr. 9341		Art.-Nr. 9842, 9843 (40 V Akku Geräte)
Artikel-Nr.	9842-20	9843-20	9845-20

So steigst Du in das GARDENA HeartBeat Akku-System ein

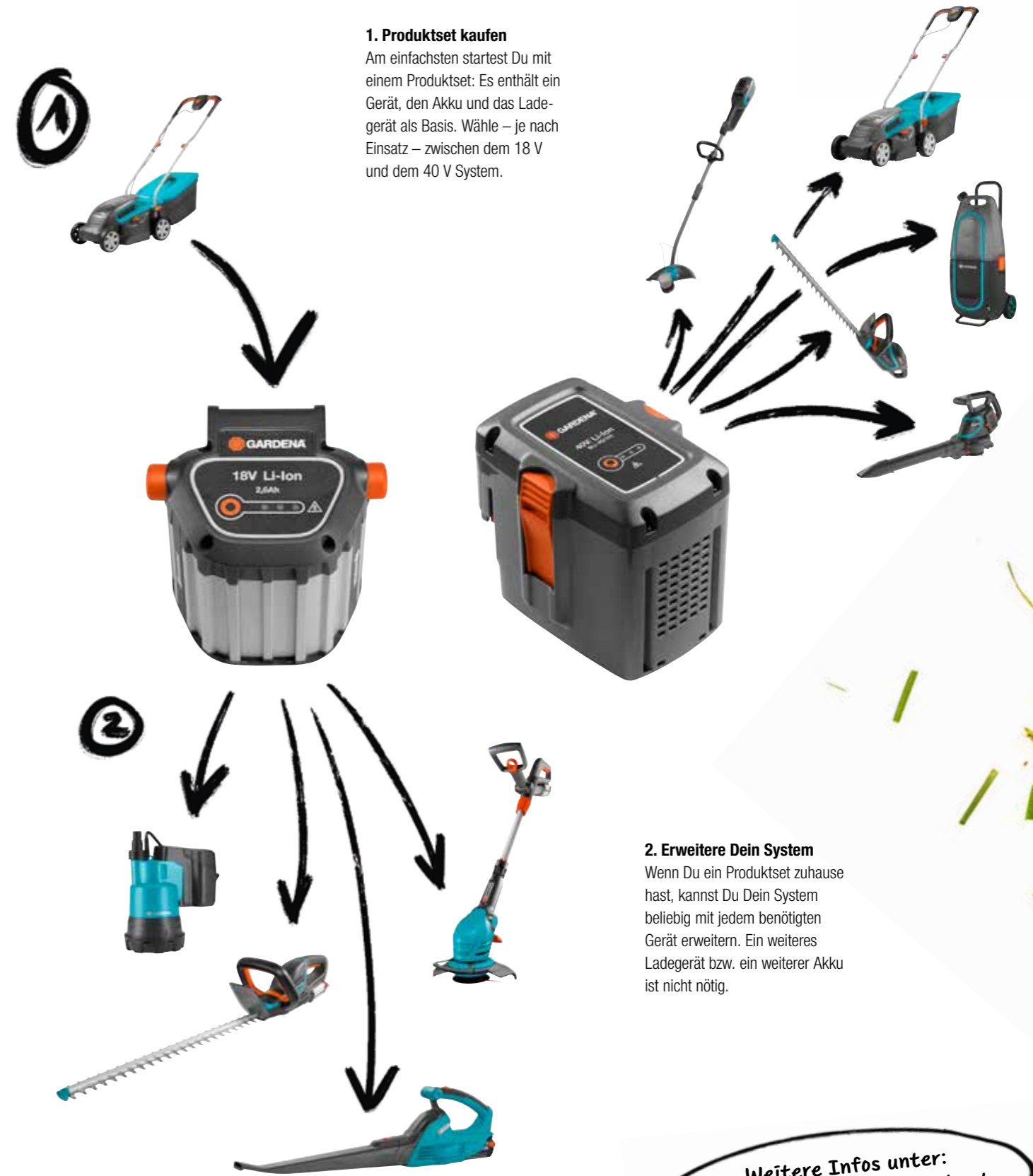

1. Produktset kaufen

Am einfachsten startest Du mit einem Produktset: Es enthält ein Gerät, den Akku und das Ladegerät als Basis. Wähle – je nach Einsatz – zwischen dem 18 V und dem 40 V System.

2. Erweitere Dein System

Wenn Du ein Produktset zuhause hast, kannst Du Dein System beliebig mit jedem benötigten Gerät erweitern. Ein weiteres Ladegerät bzw. ein weiterer Akku ist nicht nötig.

Weitere Infos unter:
www.gardena.com/heartbeat

GARDENA city gardening

Gärtnern ist überall – auch mitten in der Stadt

Der Trend ist unübersehbar: Immer mehr Menschen zieht es in die Stadt. Und dort wollen sie auf ihr eigenes, privates Grün nicht verzichten. Denn zentral wohnen mit eigenem Grün muss sich nicht widersprechen, denn es blüht, spriesst und gedeiht auf immer mehr Balkonen, Gartenterrassen und Dachterrassen, nach der Devise: Grau raus, grün rein!

Mit GARDENA city gardening lässt sich die Gartenleidenschaft auch auf der kleinsten Fläche ausleben. Das Grün in der Stadt suchen? Nicht mehr notwendig! GARDENA city gardening macht die Stadt grüner, bunter und gesünder! Direkt vor der eigenen Haustür.



Cleverere Lösungen für den Balkon

Alles leicht gemacht

Adapter für Indoor-Wasserhähne

Bequem und tropffrei den Balkon bewässern

- Mit integrierter Montagehilfe zum kratzfreien Anbringen des Metalladapters
- Schnelles An- und Abkuppeln durch einfaches Ziehen des Schiebers
- Passend für Wasserhähne im Haus mit M 24 x 1 Innengewinde, M 22 x 1 Aussengewinde
- Mit Strahlregler für weiches, luftdurchsetztes Wasser

Artikel-Nr. 8187-20



Neu!

city gardening Balkonbrause

Die Handliche mit sanftem Brausestrahl

- Schutz vor Beschädigung durch Weichkunststoffring am Brausekopf
- Kompakt in der Grösse
- Komfortable Regulierung der Wassermenge
- Bequem einhändig zu bedienen
- Langlebige Qualität: Dank integriertem Frostschutz nimmt die Brause auch bei Frost keinen Schaden
- Ergonomische Auslösetaste mit integrierter automatischer Dauerarretierung mit Weichkunststoffkomponenten
- Einfache Reinigung – der Brausekopf ist leicht abschraubbar
- Weiches und sanftes Sprühbild dank reduziertem Wasserfluss für die Bewässerung von zarten Topfpflanzen und Blumen auf Terrasse und Balkon

Artikel-Nr. 18405-20



city gardening Balkon-Box

Perfekt ausgestattet

- Regenwasserschutz für die Aufbewahrung im Freien
- Halterung an der Rückseite zur Befestigung z. B. an der Wand
- Zusätzlicher Platz für Zubehör
- Deckel kann als Kehrschaufel verwendet werden

Artikel-Nr. 8970-20



Weitere city gardening
Produkte findest
Du auf S. 90 oder unter
www.gardena.com/citygardening



GARDENA smart system

Handy in der Hand. Garten im Griff

Mache Deinen Garten smart. Die GARDENA smart App gibt's kostenlos für iOS, Android und Web. Intuitiv bedienbar übernimmt sie per Fingertipp die Pflege Deines Gartens. Ob Mähroboter, Bewässerungssteuerung, Bodenfeuchtesensor oder Gartenbeleuchtung - mit der GARDENA smart App hast Du alles im Blick und im Griff. Denn sie vereint alle Bereiche der Gartenpflege optimal.



Gärtnern auf die smarte Art

Du kannst von überall auf der Welt Einfluss nehmen auf das, was in Deinem Garten geschieht. Denn per Smartphone bist Du mit Zuhause verbunden und hast Zugriff auf die Steuerung. Wenn Dir Dein smart Sensor anzeigt, dass Du weniger giessen musst, dann kannst Du sogar von unterwegs auf die Giessmenge Einfluss nehmen und Wasser sparen.

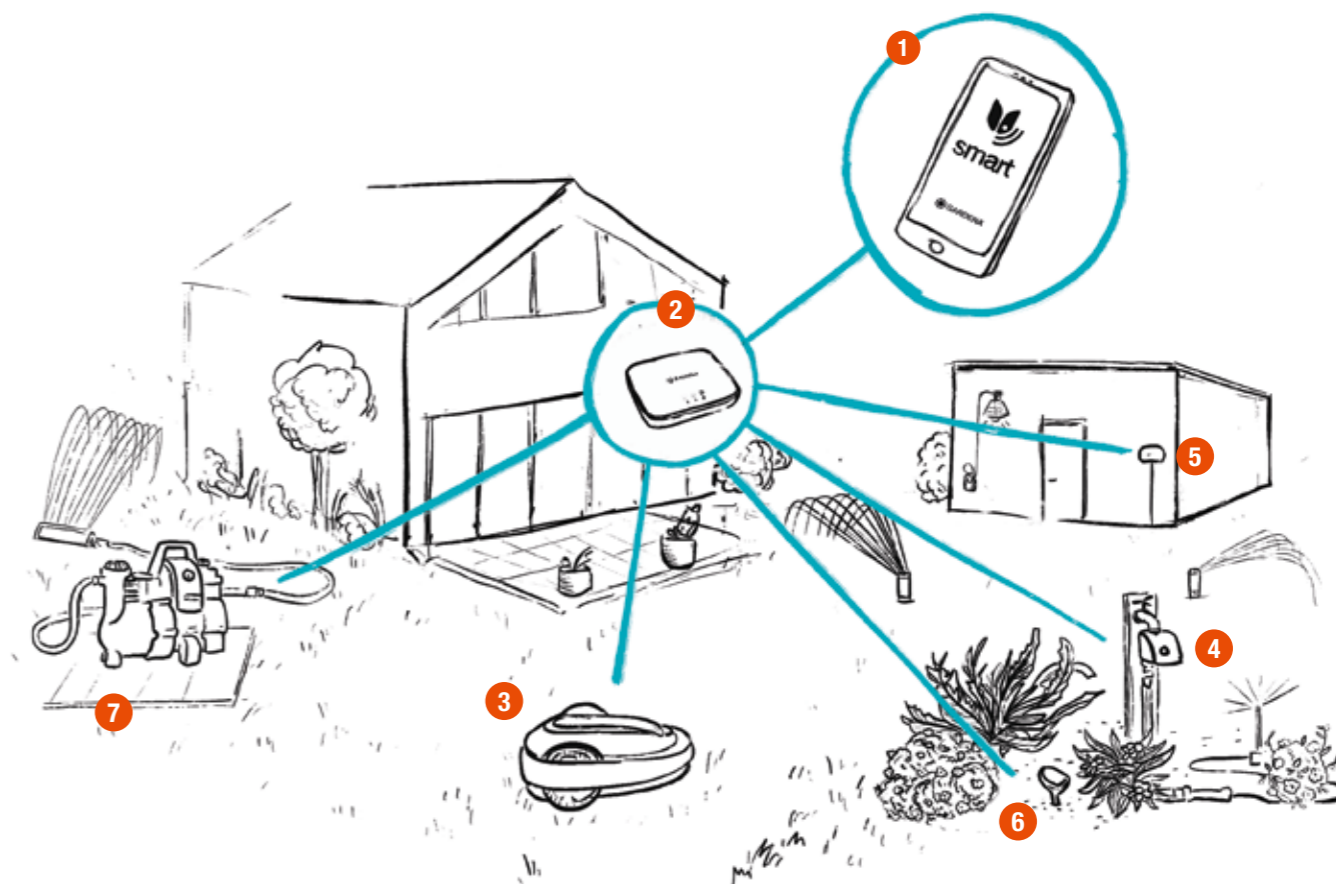

smarte Intelligenz

1 GARDENA smart App

Für iOS, Android und Web. Steuerung, Information und Knowhow für den Garten.

2 smart Gateway

Herzstück des vernetzten Gartens. Wird mit dem heimischen Router wahlweise per kabellosem WLAN oder mit einem LAN-Kabel verbunden.



smart mähen

3 smart SILENO

Fünf verschiedene Mähroboter für die Rasenpflege in kleinen, mittleren und grösseren Gärten.



smart bewässern

4 smart Water Control

Bewässerungssteuerung für den Anschluss direkt am Wasserhahn.

5 smart Irrigation Control

Mehrkanal-Bewässerungssteuerung für eine unterirdische Bewässerungsanlage, für bis zu sechs Gartenbereiche.

6 smart Sensor

Sensor liefert aktuelle Statusdaten über Bodenfeuchte, Temperatur und Lichtstärke.

7 smart Haus- & Gartenautomat

Stationär oder mobil einsetzbar für die Hauswasserversorgung und die Gartenbewässerung.



GARDENA smart system Start Sets – Mähroboter

Artikelbeschreibung	smart SILENO city Set	smart SILENO life Set	smart SILENO life Set	smart SILENO life Set	smart SILENO+ Set
Empfohlene Rasenfläche	< 500 m ²	< 750 m ²	< 1000 m ²	< 1250 m ²	< 1600 m ²
Inhalt	smart Gateway, smart SILENO city Mähroboter	smart Gateway, smart SILENO life Mähroboter	smart Gateway, smart SILENO life Mähroboter	smart Gateway, smart SILENO life Mähroboter	smart Gateway, smart SILENO+ Mähroboter
Erweiterbar	durch alle smart system Erweiterungen				
Ladesystem	automatisch				
Programmierung der Mähzeiten	Über Tastenfeld und Display bzw. smart App				
SensorControl	–	•	•	•	•
Intensivmähen von Stellen mit starkem Graswachstum	–	•	•	•	•
Reinigung per Gartenschlauch	•	•	•	•	–
Besonderheiten	Bei Regen einsetzbar, Diebstahlschutz / PIN-Code, flexible Platzierung der Ladestation, EasyPassage – automatisches Handling enger Korridore				
Artikel-Nr.	19066-22	19113-22	19114-22	19115-22	19064-62

GARDENA smart system Start-Sets – Mähroboter / Bewässerungssteuerung

Artikelbeschreibung	smart system Start-Set	smart Sensor Control Set ¹	smart Water Control Set ¹	smart Irrigation Control Sensor Set
Inhalt	smart SILENO city Mähroboter, smart Water Control, smart Sensor, smart Gateway	smart Water Control, smart Sensor, smart Gateway	smart Water Control, smart Gateway	smart Irrigation Control Bewässerungssteuerung, smart Sensor, smart Gateway
Anwendung	Rasen mähen und Pflanzen bewässern per smart App	Pflanzen bewässern per smart App	Pflanzen bewässern per smart App	Mehrere Bereiche bewässern per smart App, Steuerung von 6 Bewässerungsventilen 24 V pro Gerät
Erweiterbar	durch alle smart system Erweiterungen			durch alle smart system Erweiterungen, für mehr als 6 Bewässerungsbereiche durch weitere smart Irrigation Control Geräte
Voraussetzungen	(WLAN) Router und Internetzugang, Smartphone, Tablet oder PC			
Artikel-Nr.	19200-22	19102-20	19103-20	19109-22

GARDENA smart system Erweiterungen – Bewässerungssteuerung

Artikelbeschreibung	smart Sensor ¹	smart Water Control ¹	smart Irrigation Control Bewässerungssteuerung
Anwendung	Messung von Bodenfeuchte, Lichtstärke, Aussentemperatur, Einbeziehung der Bodenfeuchte in die Bewässerungssteuerung per smart App	Automatische Bewässerung per smart App, ideal für Micro-Drip-System oder Sprinklersystem	Mehrere Bereiche bewässern per smart App, Steuerung von 6 Bewässerungsventilen 24 V pro Gerät
Einsetzbar mit	allen smart system Sets	allen smart system Sets, Wasserverteiler automatic (Art.-Nr. 1197)	Bewässerungsventil 24 V (Art.-Nr. 1278), Pumpensteuerung 24 V (Art.-Nr. 1273), smart Sensoren, allen smart system Sets
Voraussetzungen	smart Gateway, (WLAN) Router und Internetzugang, Smartphone, Tablet oder PC		
Artikel-Nr.	19030-20	19031-20	19032-22

GARDENA smart system – Haus- & Gartenautomat

ENTWICKELT IN DEUTSCHLAND

NEU: OUTDOOR-TAUGLICH



Artikelbeschreibung	smart Haus- & Gartenautomat 5000/5 Set	smart Haus- & Gartenautomat 5000/5
Inhalt	smart Haus- & Gartenautomat 5000/5, smart Gateway	smart Haus- & Gartenautomat 5000/5
Erweiterbar / Einsetzbar mit	durch alle anderen smart system Erweiterungen	allen smart system Sets
Einsatzmöglichkeiten	Automatische Brauchwassernutzung - zur Gartenbewässerung oder im Haus	
Max. Fördermenge	5000 l/h	5000 l/h
Max. Förderhöhe/Druck	50 m / 5,0 bar	50 m / 5,0 bar
Max. Selbstansaughöhe	8 m	8 m
Anschlussgewinde	33,3 mm (G 1")	33,3 mm (G 1")
Anzahl Ausgänge	2 (einer schwenkbar)	2 (einer schwenkbar)
Merkmale	Keramikabdichtung/ Doppeltes Dichtungssystem, integrierter Vorfilter, automatische Ein-/Ausschaltung, Tropfwaterwarnung, Trockenlaufsicherung	
Besonderheiten	Einfache Installation von Softwareupdates, Edelstahlwelle	
Artikel-Nr.	19106-22	19080-22

Tipps & Tricks

Das GARDENA smart system bietet weitaus mehr als nur smarte Produkte zur Bewässerung und Rasenpflege: Die smart App wird immer weiter entwickelt und hilft bei einer optimalen Versorgung des Gartens, z. B. mit einer Pflanzenbibliothek mit mehr als 2500 Pflanzen, mit der Berücksichtigung von Wetter- und Sensordaten bei der Bewässerung oder mit hilfreichen Tipps rund um den Garten. Unter gardena.com/smart findest du ausserdem Infos, welche Geräte anderer Hersteller in das GARDENA smart system eingebunden werden können.



Bewässerung

Bewässerung mit System

Dein Garten ist ein Ort der Ruhe und der Entspannung. Damit Deine Pflanzen und der Rasen grün und gesund bleiben, können sie auf die richtige Bewässerung nicht verzichten. Finde Deine Lösung für eine optimale Bewässerung und Wasserversorgung.



Original GARDENA System



Schläuche



Schlauchaufbewahrung



Spritzen, Brausen und Gießstäbe



Regner



Pumpen



Automatische Bewässerung



Original GARDENA System

Ein Klick – absolut dicht

Seit über 50 Jahren steht das Original GARDENA System für einfache Bewässerung im Garten. Ein Klick – und die Verbindung vom Wasserhahn zum Schlauch und den Anschlussgeräten ist absolut dicht.



MADE IN GERMANY

*Garantiebestimmungen:
www.gardena.com/warranty
oder +49 731 490 3773



Original GARDENA System



MADE IN GERMANY

Erleichterte Zuordnung der Teile dank der Farbgebung:

1 Heller Schlauchanfang
Anschluss an den Wasserhahn

2 Dunkles Schlauchende
Dunkler Wasserstop und Ausbringgeräte



1 Hahnanschluss

1 Schlauchanfang

Schlauchverbindungen

2 Schlauchende



Hahnverbinder

Zum Anschluss an den Wasserhahn. Einfache, problemlose Handhabung ohne Werkzeug

Schlauchverbinder

Einfaches Ziehen löst schnell die Verbindung am Schlauchanfang

Kupplung

Zur Schlauchverlängerung. Auch zum Übergang von 19 mm (3/4")- auf 13 mm (1/2")-Schläuche

Reparatur

Für die schnelle und sichere Schlauchreparatur ohne Werkzeug

Wasserstop

Entkuppeln = automatischer Wasserstop.
Zusammenstecken = Wasserfluss.
Ohne Gang zum Wasserhahn

Die besten Eigenschaften ausgewählter Original GARDENA System Produkte



Anti-Splash

Gebündelter Wasserstrahl.
Wasserentnahme ohne Spritzen.



Klemmmutter aus Metall

Und der Schlauch sitzt bombensicher.



Verlängerte Schlauchführung

Verhindert das Herausrutschen des Schlauchs.





Komfortable Handhabung

Gerillte Griffmulden aus Weichkunststoff machen die Handhabung besonders angenehm.



Anschlussmöglichkeit am Wasserhahn

 1 MADE IN GERMANY						
	Hahnverbinder ^{1,3}	Premium Hahnverbinder ^{2,3}	Winkelhahnstück ³	2-Wege-Verteiler ¹	4-Wege-Verteiler ¹	Adapter für Indoor-Wasserhähne ^{1,3}
Anschlussmöglichkeiten	21 mm (G 1/2")-Wasserhahn mit 26,5 mm (G 3/4")-Gewinde		26,5 mm (G 3/4")-Wasserhahn mit 33,3 mm (G 1")-Gewinde, 21 mm (G 1/2")-Wasserhahn mit 26,5 mm (G 3/4")-Gewinde			Für Indoor-Wasserhähne mit M 22 x 1 Aussen- und M 24 x 1 Innengewinde
Frostschutz	•	•	•	–	–	•
Artikel-Nr.	18201-20	18241-20	2999-20	8193-20	8194-20	8187-20

Anschlussmöglichkeit am Schlauchanfang

 MADE IN GERMANY 1 selbst 2 selbst MADE IN GERMANY 2015		
	Schlauchverbinder ^{1,2}	Premium Schlauchverbinder
Anschlussmöglichkeiten	13 mm (1/2")- und 15 mm (5/8")-Schläuche	
Frostschutz	•	•
Artikel-Nr.	18215-20	18255-20

Im Schlauchverlauf

 MADE IN GERMANY		
	Reparatur	Kupplung
Anschlussmöglichkeiten	13 mm (1/2")- und 15 mm (5/8")-Schläuche	
Frostschutz	•	•
Einsatz	Zur Schlauchreparatur	Zur Schlauchverlängerung
Artikel-Nr.	18232-20	2931-20

Anschlussmöglichkeit am Schlauchende

 MADE IN GERMANY 1 selbst 2 selbst MADE IN GERMANY 2015		
	Wasserstop ^{1,2}	Premium Wasserstop
Anschlussmöglichkeiten	13 mm (1/2")- und 15 mm (5/8")-Schläuche	
Frostschutz	•	•
Artikel-Nr.	18213-20	18253-20

Original GARDENA System – Aktionen

 MADE IN GERMANY			
	Grundausstattung	Bewässerungsbrausen-Aktion	Premium Multibrausen-Aktion
Anschlussmöglichkeiten	13 mm (1/2")- und 15 mm (5/8")-Schläuche und Wasserhahn mit 26,5 mm (G 3/4")- und 33,3 mm (G 1")-Gewinde	13 mm (1/2")- und 15 mm (5/8")-Schläuche und Wasserhahn mit 26,5 mm (G 3/4")- und 33,3 mm (G 1")-Gewinde	13 mm (1/2")- und 15 mm (5/8")-Schläuche und Wasserhahn mit 26,5 mm (G 3/4")- und 33,3 mm (G 1")-Gewinde
Frostschutz	•	•	•
Artikel-Nr.	18291-20	18299-34	18294-32



GARDENA Schläuche

Mit Power Grip für optimalen Halt

GARDENA FLEX-Qualitätsschläuche mit Power-Grip-Profil für den optimalen Halt von Schlauch und Original GARDENA Systemteilen. Beide greifen dank neuartiger Technik wie Zahnräder ineinander. Mit dem typischen GARDENA-Design bilden die Elemente sowohl technisch als auch optisch eine Einheit und sind Garantien für Qualität. Alle GARDENA-Schläuche sind UV-beständig und frei von Phthalaten und Schwermetallen.



	GARDENA Classic	GARDENA Comfort FLEX	GARDENA Comfort HighFLEX	GARDENA Premium SuperFLEX
Power Grip-Profil	-	POWER GRIP	POWER GRIP	POWER GRIP
Formstabilität	★★★★	★★★★★	★★★★★	★★★★★
Flexibilität	★★★★	★★★★★	★★★★★	★★★★★
Spiralgewebe	-	•	•	•
Berstdruck	22 bar	25 bar	30 bar	35 bar
Garantie				
Frei von Phthalaten und Schwermetallen	Schadstofffrei			
UV-Beständigkeit	UV beständig			

*Garantiebestimmungen: www.gardena.com/warranty oder +49 731 490 3773

	GARDENA Classic	Comfort FLEX Schlauch ¹	GARDENA Comfort HighFLEX	GARDENA Premium SuperFLEX
Durchmesser / Länge	13 mm – 18 m / 30 m / 50 m 19 mm – 20 m / 50 m	15 mm (5/8"), 15 m	13 mm – 15 m / 20 m / 50 m 19 mm – 25 m / 50 m	13 mm – 20 m / 50 m 19 mm – 25 m
Artikel-Nr.	18001-20	18041-26	18063-20	18093-20



GARDENA Schlauchwagen

Nie mehr geschlaucht beim Giessen

Mit einem Schlauchwagen ist der Schlauch immer sauber aufgerollt und einsatzbereit. Lästiges Ziehen und Tragen des Schlauches durch den Garten gibt es nicht mehr. GARDENA Schlauchwagen gibt es von einfacher bis komfortabler Ausstattung für jede Gartengrösse.



MADE IN GERMANY

*Garantiebestimmungen:
www.gardena.com/warranty
oder +49 731 490 3773



AquaRoll M Easy Metall Set

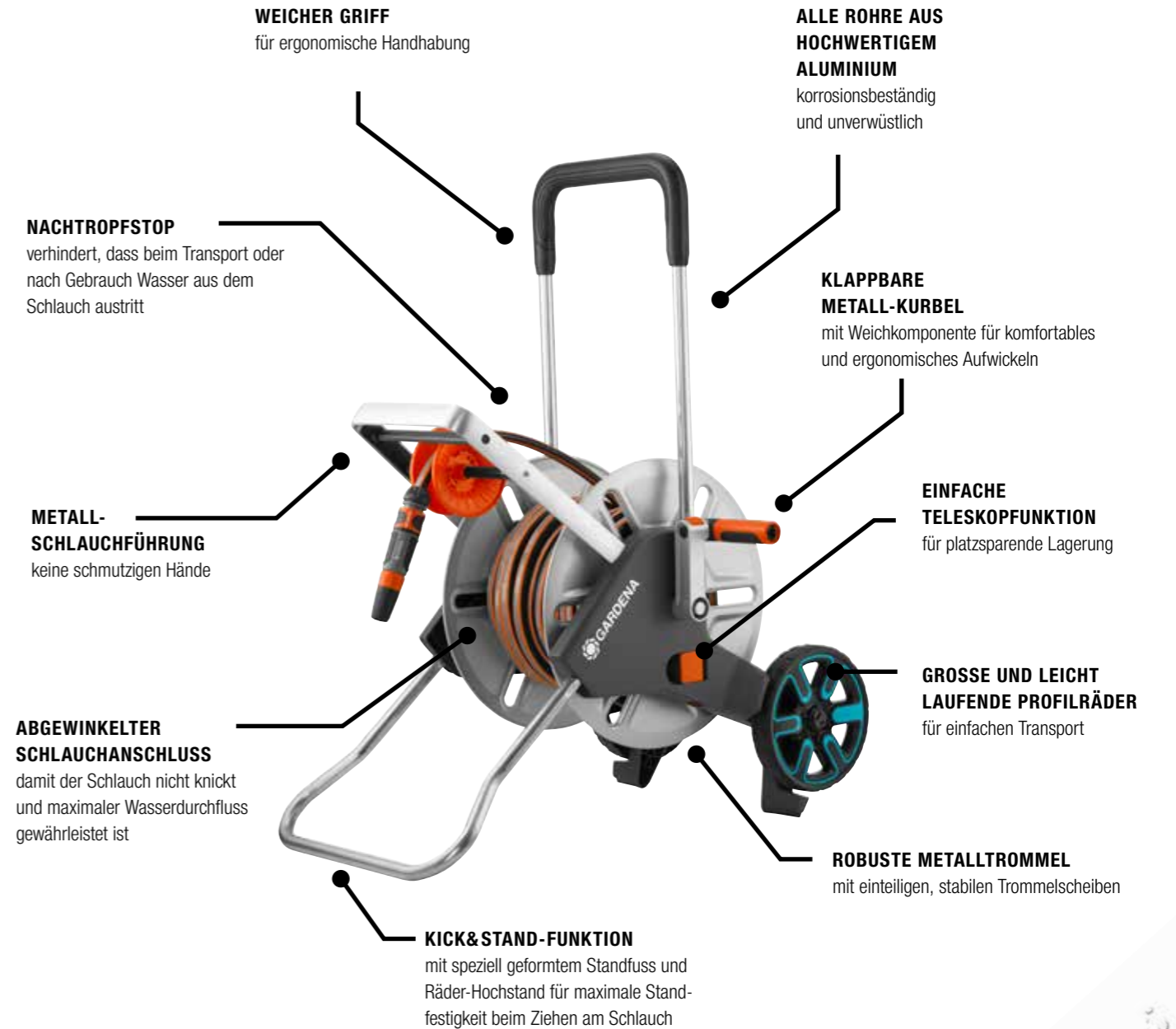

Eigenschaften



Platzsparende Aufbewahrung
Einfach Hebel öffnen, Höhe einstellen und Hebel zum Fixieren wieder schliessen.



Komfortables Aufrollen
Ergonomische, angenehme Griff-Haptik für leichtes Aufrollen. Schnelles Einklappen der Kurbel spart Platz beim Aufbewahren.



Kick&Stand: Absolut standsicher
Kein Umfallen mehr durch den ausklappbaren Standfuss. Seine spezielle Form sowie der sichtbare Räder-Hochstand unterstützen zudem die Standsicherheit des Schlauchwagens. Zur Aufbewahrung wird der Standfuss einfach eingeklappt.

Schlauchwagen



Artikelbeschreibung	AquaRoll S Set	AquaRoll M	AquaRoll M Set	AquaRoll M Easy	AquaRoll M Easy Set
Kick&Stand	–	•	•	•	•
Frostschutz	•	•	•	•	•
Schlauchführung	–	–	–	•	•
Max. Schlauchlänge	13 mm (1/2") 40 m 15 mm (5/8") 30 m 19 mm (3/4") 25 m	13 mm (1/2") 60 m 15 mm (5/8") 50 m 19 mm (3/4") 35 m	13 mm (1/2") 60 m 15 mm (5/8") 50 m 19 mm (3/4") 35 m	13 mm (1/2") 60 m 15 mm (5/8") 50 m 19 mm (3/4") 35 m	13 mm (1/2") 60 m 15 mm (5/8") 50 m 19 mm (3/4") 35 m
Set	Mit 20 m Classic-Schlauch 13 mm (1/2"), Original GARDENA Systemteilen und Spritze	–	Mit 25 m Classic-Schlauch 15 mm (5/8"), Original GARDENA Systemteilen und Spritze	–	Mit 25 m Classic-Schlauch 15 mm (5/8"), Original GARDENA Systemteilen und Spritze
Artikel-Nr.	18502-20	18510-20	18513-22	18515-20	18517-22

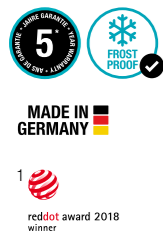

Artikelbeschreibung	AquaRoll L Easy ¹	AquaRoll M Metall ^{Neu!}	AquaRoll M Easy Metall Set ^{Neu!}	AquaRoll L Easy Metall ^{Neu!}	Metall-Schlauchwagen 100
Kick&Stand	•	•	•	•	–
Frostschutz	•	•	•	•	–
Schlauchführung	•	–	•	•	manuell
Max. Schlauchlänge	13 mm (1/2") 100 m 15 mm (5/8") 80 m 19 mm (3/4") 50 m	13 mm (1/2") 60 m 15 mm (5/8") 50 m 19 mm (3/4") 35 m	13 mm (1/2") 60 m 15 mm (5/8") 50 m 19 mm (3/4") 35 m	13 mm (1/2") 100 m 15 mm (5/8") 80 m 19 mm (3/4") 50 m	13 mm (1/2") 100 m 15 mm (5/8") 80 m 19 mm (3/4") 50 m 25 mm (1") 25 m
Set	–	–	Mit 25 m FLEX-Schlauch 13 mm (1/2"), Original GARDENA Systemteilen und Spritze	–	–
Artikel-Nr.	18520-20	18541-20	18547-20	18550-20	2674-20

Anschlussgarnituren



Artikelbeschreibung	Anschlussgarnitur Classic 13 mm (1/2"), 1,5 m ¹²	Anschlussgarnitur Comfort FLEX 13 mm (1/2"), 1,5 m ²⁰
Frostschutz	Bestückt mit Original GARDENA Systemteilen und Hahnverbindern 18202/5305 und 18200	
Artikel-Nr.	18011-20	18040-20



GARDENA Schlauch-trommeln

Praktisch gut gewickelt

Mit einer GARDENA Schlauchtrommel ist der Schlauch immer griffbereit und schonend aufbewahrt. Wahlweise gibt es die Schlauchtrommeln auch mit praktischer Wandhalterung.



*Garantiebestimmungen:
www.gardena.com/warranty oder +49 731 490 3773

Schlauchtrommeln



Artikelbeschreibung	Classic Schlauchtrommel 10 Set	Classic Schlauchtrommel 50	Classic Wand-Schlauchtrommel 50 Set
Einsatz	Terrassen und kleine Gärten	Kleine Gärten	Kleine bis mittlere Gärten
Inklusive Wandhalterung	–	–	•
Klappbare Handkurbel	•	•	•
Besonderheit	–	–	2 in 1: für Wand und Boden
Set	Mit 10 m Schlauch (1/2") und Systemteilen	–	Mit 20 m Schlauch (1/2") und Systemteilen
Artikel-Nr.	8010-20	8007-20	8009-20

Schlauchboxen



Artikelbeschreibung	city gardening Terrassen-Schlauchbox 10 m	Classic Schlauchbox 15 Set	Classic roll-fix-Flachschlauch 15 mit Kassette	Classic roll-fix-Flachschlauch 20 mit Kassette
Klappbare Handkurbel	•	•	–	–
Inhalt	Komplett mit 11,5 m Qualitätsschlauch (10 m + 1,5 m Anschlussgarnitur), Original GARDENA Systemteilen und Spritze	Komplett mit 16,5 m Qualitätsschlauch (15 m + 1,5 m Anschlussgarnitur), Original GARDENA Systemteilen und Spritze	Komplett mit 15 m imprägniertem, widerstandsfähigem Flachschlauch, Original GARDENA Systemteilen und Spritze	Komplett mit 20 m imprägniertem, widerstandsfähigem Flachschlauch, Original GARDENA Systemteilen und Spritze
Artikel-Nr.	18400-20	2662-20	756-20	757-20

GARDENA Wand-Schlauchboxen

Bequem und sicher

Automatischer Schlaucheinzug mit Federtechnik. Auch als Akku-Variante erhältlich, für ein noch komfortableres und müheloses Ausziehen des Schlauches.



*Garantiebestimmungen:
www.gardena.com/warranty oder +49 731 490 3773

Wand-Schlauchbox 25 roll-up automatic

KRAFTVOLLER SCHLAUCHEINZUG

perfekt an die Schlauchlänge angepasste Qualitätsfeder

PRAKTISCH

kurze und klar einrastende Arretierstops in Abständen von max. 50 cm

Deaktivierung durch kurzes Ziehen am Schlauch

QUALITÄTSSCHLAUCH

hochwertiger 13 mm (1/2") Schlauch für hohen Wasserdurchfluss z. B. bei Regnerbetrieb

GLEICHMÄSSIGER SCHLAUCHEINZUG

effektive Fliehkraftbremse

WANDHALTERUNG, SCHWENKBAR 180°

platzsparend

AUSSTATTUNG

- 25 m Qualitätsschlauch 13 mm (1/2")
- Anschlusschlauch 13 mm (1/2")
- Original GARDENA Systemteile und Spritze
- Schrauben und Dübel zur Befestigung der Wandhalterung



alle Modelle enthalten die neuartige, innovative GARDENA-Frostschutztechnologie

Wand-Schlauchboxen roll-up automatic



Artikelbeschreibung

Frostschutz

Einsatz

Schlauchlänge

Antrieb

Artikel-Nr.



city gardening Wand-Schlauchbox 15 m



Wand-Schlauchbox 15 roll-up automatic



Wand-Schlauchbox 25 roll-up automatic



Wand-Schlauchbox 35 roll-up automatic



Wand-Schlauchbox 35 roll-up automatic Li

Frostschutz	•	•	•	•	•
Einsatz	Terrassen und Reihenhäuser	Terrassen und Reihenhäuser	Mittelgrosse Gärten	Grössere Gärten	Grössere Gärten
Schlauchlänge	15 m	15 m	25 m	35 m	35 m
Antrieb	Stahlfeder	Stahlfeder	Stahlfeder	Stahlfeder	Motor
Artikel-Nr.	18402-20	8022-20	8023-20	8024-20	8025-20

GARDENA Spritzen, Brausen und Giessstäbe

Ein Klick und los geht's

Mit den GARDENA Reinigungsspritzen, Bewässerungsbrausen und Giessstäben gibt es für jede Anwendung im Garten das richtige Gerät. Die Anschlussgeräte zeichnen sich aus durch:

- Frostbeständigkeit für langlebige Qualität
- Ergonomischen Impulsauslöser mit bequemer Dauerarretierung
- Komfortable, einhändige Regulierung der Wassermenge
- Made in Germany



MADE IN GERMANY



*Garantiebestimmungen:
www.gardena.com/warranty oder +49 731 490 3773

Spritzen

Grössere Produktauswahl
unter www.gardena.com

Comfort Reinigungsspritze ecoPulse™ Ideal für Reinigungsaufgaben



MADE IN GERMANY



ANGENEHME HANDHABUNG
und Schutz vor Beschädigung dank Weichkunststoffring am Kopf

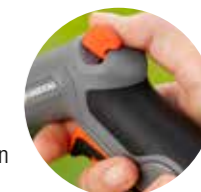

KOMFORTABLE REGULIERUNG DER WASSERMENGE
bequem einhändig zu bedienen

VIELSEITIG EINSETZBAR

ideal zum effektiven Reinigen von Flächen (ecoPulse™ Reinigungsstrahl), Intensivverschmutzungen (Stechstrahl), zum Lösen von Schmutz (Flachstrahl) sowie zum feinen Besprühen (Sprühstrahl)



ANGENEHME UND SICHERE BEDIENUNG
durch ergonomischen Griff mit Weichkunststoffkomponenten

ecoPulse™ REINIGUNGSSTRAHL

bis zu 40% Wasserersparnis bei verbesserter Reinigungsleistung der Fläche im Vergleich zum herkömmlichen GARDENA Stechstrahl



BEQUEME HANDHABUNG

ergonomischer Impulsauslöser mit Weichkunststoffkomponenten und bequemer Dauerarretierung

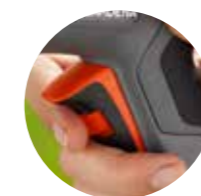

FROSTSICHER – LANGLEBIGE QUALITÄT

dank integriertem Frostschutz nimmt die Spritze auch bei Frost keinen Schaden

Für die Reinigung



MADE IN GERMANY



Artikelbeschreibung

Reinigungsspritze¹

Classic Reinigungsspritze²

Comfort Reinigungsspritze³

Comfort Reinigungs-spritze ecoPulse™

Premium Reinigungsspritze

Artikelbeschreibung	Reinigungsspritze ¹	Classic Reinigungsspritze ²	Comfort Reinigungsspritze ³	Comfort Reinigungs-spritze ecoPulse™	Premium Reinigungsspritze
Einsatz	Ideal zum Reinigen von Intensivverschmutzungen sowie zum feinen Besprühen			Ideal zum effektiven Reinigen von Flächen, Intensivverschmutzungen, zum Lösen von Schmutz sowie zum feinen Besprühen	
Wasserstrahlform	Stechstrahl, Sprühnebel; stufenlos verstellbar			ecoPulse™ Reinigungsstrahl, Stechstrahl, Flachstrahl, Sprühstrahl	Stechstrahl, Sprühnebel; stufenlos verstellbar
Frostschutz	•	•	•	•	•
Wassermenge regulierbar	–	•	•	•	•
Impulsauslösung und Dauerarretierung	–/–	•/•	•/•	•/•	•/•
Griff mit Weichkunststoffelementen	•	–	•	•	•
Artikel-Nr.	18300-20	18301-20	18303-20	18304-20	18305-20

Für die Bewässerung



Artikelbeschreibung	Bewässerungsbrause ^{1,3}	Classic Bewässerungsbrause ^{1,3}	city gardening Balkonbrause	Neu! Comfort Brause für empfindliche Pflanzen ^{1,2}	Comfort Brause für Beete ^{1,2}	Comfort Reinigungsbrause ¹
Einsatz	Ideal zur Bewässerung von Topfpflanzen und Flächen		Ideal zur Bewässerung von Balkonpflanzen	Ideal für die sanfte Bewässerung von Blumen und empfindlichen Pflanzen, Kräutern und Ansaaten	Ideal zur Bewässerung von Beeten und grösseren Flächen	Ideal für Bewässerungs- und Reinigungsaufgaben
Wasserstrahlform	weicher Brausestrahl		extra weicher Brausestrahl dank reduziertem Wasserdurchfluss	weicher Brausestrahl, feiner Sprühnebel	fokussierter und aufgefächerter Brausestrahl	weicher Brausestrahl, Stechstrahl
Frostschutz	•	•	•	•	•	•
Wassermenge regulierbar	•	•	•	•	•	•
Impulsauslösung und Dauerarretierung	-/-	•/•	Impulsauslöser mit automatischer Dauerarretierung	•/•	•/•	•/•
Griff mit Weichkunststoffelementen	•	-	•	•	•	•
Artikel-Nr.	18310-20	18311-20	18405-20	18321-20	18319-20	18323-20

Multifunktionsbräusen



MADE IN GERMANY



Artikelbeschreibung	Classic Multibrause ^{1,2}	Comfort Multibrause ³	Premium Multibrause
Einsatz	Ideal zur Bewässerung von Topfpflanzen und Beeten sowie zur kraftvollen Reinigung	Ideal zur Bewässerung von Beeten, Topfpflanzen und empfindlichen Pflanzen sowie zur kraftvollen Reinigung und zum Lösen von Schmutz	
Wasserstrahlform	Brausestrahl, Perlstrahl, 3-Punkte-Stechstrahl	Brausestrahl, Perlstrahl, Sprühstrahl, Stechstrahl, Flachstrahl	
Frostschutz	•	•	•
Wassermenge regulierbar	•	•	•
Impulsauslösung und Dauerarretierung	•/•	•/•	•/•
Griff mit Weichkunststoffelementen	-	•	•
Artikel-Nr.	18313-20	18315-20	18317-20

Für die Distanz



Artikelbeschreibung	Classic Giessstab	Comfort Giessstab ¹	Comfort Blumenampel-Giessstab ¹	Premium Giessstab
Einsatz	Ideal zum Bewässern mit grosser Reichweite	Ideal für Bewässerungs- und Reinigungsaufgaben an schwer zugänglichen Stellen	Ideal zur Bewässerung von Blumenampeln oder weiter entfernter Pflanzen	Ideal für Bewässerungs- und kraftvolle Reinigungsaufgaben in entfernten oder schwer zugänglichen Stellen
Wasserstrahlform	weicher Brausestrahl	weicher Brausestrahl, Stechstrahl	weicher Brausestrahl, Perlstrahl	weicher Brausestrahl, Stechstrahl, Sprühnebel
Frostschutz	•	•	•	•
Wassermenge regulierbar	•	•	•	•
Impulsauslösung und Dauerarretierung	•/•	•/•	•/•	•/•
Griff mit Weichkunststoffelementen	-	•	•	•
Artikel-Nr.	18332-20	18334-20	18335-20	18336-20

Gartenduschen

Für die Erfrischung



Artikelbeschreibung	Gartendusche solo	Gartendusche duo	Gartendusche trio
Maximale Höhe	207 cm	207 cm	220 cm
Höhe stufenlos verstellbar	•	•	•
Wasserstrahlform	Brausestrahl	Brausestrahl, Sprühnebel	Brausestrahl, Sprühnebel
Wassermenge regulierbar	•	•	•
Spike	•	•	-
Dreibein-Stativ	-	-	•
Besonderheiten	-	-	Höhenverstellbarer, abnehmbarer Brausekopf mit 1,3 m Verbindungsschlauch
Artikel-Nr.	961-20	959-20	960-20

GARDENA Regner

Optimale Bewässerung für jeden Garten

Ob kleine oder grosse Flächen, für jede Garten- und Rasenform bietet GARDENA den optimalen Regner. Alle GARDENA Regner sind aus hochwertigen Materialien gefertigt und garantieren eine zuverlässige und gleichmässige Bewässerung.



MADE IN GERMANY

*Garantiebestimmungen:
www.gardena.com/warranty
oder +49 731 490 3773

Für rechteckige Flächen



MADE IN GERMANY



Artikelbeschreibung	Classic Viereckregner Polo 220 ²	Classic Viereckregner Polo 250	Comfort Aquazoom 250/2	Comfort Aquazoom 350/3 ³	Viereckregner ZoomMaxx ¹
Berechnete Fläche	90 m ² –max. 220 m ²	110 m ² –max. 250 m ²	25 m ² –max. 250 m ²	28 m ² –max. 350 m ²	9 m ² –max. 216 m ²
Reichweite einstellbar	7 m–max. 17 m	8 m–max. 18 m	7 m–max. 18 m	7 m–max. 21 m	3 m–max. 18 m
Sprengbreite	max. 13 m	max. 14 m	3,5 m–max. 14 m	4 m–max. 17 m	3 m–max. 12 m
Weichkunststoffdüsen	–	•	•	•	•
Entnehmbares Schmutzsieb	Edelstahl	Edelstahl	Edelstahl	Edelstahl	Kunststoff
Besonderheiten	–	Aluminiumverstärktes Düsenrohr für hohe Bruchsicherheit	–	Feinjustierung der Reichweite und Sprengbreite durch Mengenregulierung	
Artikel-Nr.	2082-20	2083-20	1973-20	1977-20	8127-20

Für runde Flächen



MADE IN GERMANY

Artikelbeschreibung	Classic Sprühregner Fox ¹	Classic Kreisregner Samba	Comfort Kreisregner Vario	Classic 6-Flächenregner Boogie
Berechnete Fläche	Max. 100 m ²	9 m ² –max. 250 m ²	Max. 225 m ²	Kreis: 80 m ² / Halbkreis: 100 m ² / Quadrat: 64 m ² / Rechteck: 32 m ² / Ellipse: 11 m ²
Bewässerungssektor	360°	360°	90° bis 360°, 7-stufige Sektoreneinstellung in 45° Schritten	–
Sprengbereich	Ø Max. 11 m	Ø 3 m–max. 18 m	Ø Max. 17 m	Kreis: Ø Max. 10 m / Halbkreis: r = Max. 8 m / Quadrat: Max. 8 x 8 m / Rechteck: Max. 16 x 2 m / Ellipse: Max. 3 x 5 m / Punktstrahl: 1,5 m
Befestigung	Spike	Kunststoffschiitten	Metallspike	Kunststoffschiitten
Besonderheiten	–	–	Gleichmässige Wasserverteilung durch Drehstrahl-Turbine, Sprührichtung einstellbar, mehrere Regner hintereinander anschliessbar (Zubehör Hahnverbinder 18201 oder Profi-System-Hahnstück 2801)	–
Artikel-Nr.	1951-20	2060-20	1949-20	2073-20

Mit Bewässerungssteuerung ganz einfach automatisieren.
Siehe S. 46

Für grosse Flächen



Artikelbeschreibung	Comfort Turbinenregner ¹	Premium Impuls-, Kreis- und Sektorenregner ²
Beregnete Fläche	75 m ² –max. 450 m ²	75 m ² –max. 490 m ²
Bewässerungssektor	20°–360°	25°–360°
Wurfweite stufenlos einstellbar	5 m–max. 12 m	5 m–max. 12,5 m
Befestigung/Kombinierbarkeit	Spike	Metallspike
Material	Kunststoff	Kunststoff mit Metallhammer und Präzisions-Messingdüse
Besonderheiten	Leiser Grossflächenregner, gleichmässige Wasserverteilung durch 2-Zonen-Beregnung und speziell geformten Deflektor, schmutzunempfindliches, patentiertes Turbinengetriebe	Mehrere Regner hintereinander anschliessbar (Zubehör Hahnverbinder 18201)
Artikel-Nr.	8144-20	8136-20

Für Beete und Pflanzenreihen



Artikelbeschreibung	Schlauch-Regner ¹	Perl-Regner ²
Länge	7,5 m	7,5 m
Individuell verlängerbar	Bis 22,5 m (Zubehör 5316-20)	Bis 30 m (Zubehör 1980-20)
Individuell verkürzbar	•	•
Einsatz	Feiner Sprühregen für die Bewässerung länglicher, schmaler Zonen	Die wassersparende Beregnung für Pflanzenreihen
Besonderheiten	–	Mit Handventil zur Durchfluss- und Druckregulierung
Artikel-Nr.	995-20	1968-20

Cleansystem Wasserstiele und Zubehör

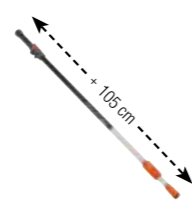

Artikelbeschreibung	Wasserstiel 90	Wasserstiel 150	Teleskop-Wasserstiel
Länge	90 cm	150 cm	155–260 cm
Drehverschluss	•	•	•
Durchflussregulierung	•	•	•
Durchfluss absperribar	•	•	•
Beimischgerät	•	•	•
Artikel-Nr.	5552-20	5550-20	5554-20



Shampoo
Zur wirksamen Reinigung von Lack- und Kunststoffoberflächen, biologisch abbaubar
Artikel-Nr. 1680-20



Seifenstäbchen
Zur Lack- und Kunststoffreinigung
Artikel-Nr. 989-30

GARDENA Cleansystem

Für alle Reinigungsarbeiten rund um Haus und Garten

Das Original GARDENA Cleansystem ist das ideale System für alle Reinigungsarbeiten rund um Haus und Garten. Einfach einen Cleansystem-Stiel mit dem passenden Anschlussgerät und dem GARDENA Schlauch verbinden – und an den Wasserhahn anschliessen.



*Garantiebestimmungen:
www.gardena.com/warranty oder +49 731 490 3773

Anschlussgeräte



Artikelbeschreibung	Waschbürste	Fensterwascher mit Abzieher	Gelenk-Schrubber	Handwaschbürste	Handschrubber
Material	Beborstung: PET	Abnehmbares Microfaservlies für intensive Reinigungsleistung, strapazierfähige Gummilippe	Beborstung: PET	Beborstung: PET	Beborstung: PP
360° Drehgelenk	–	•	•	–	–
Empfindliche Oberflächen	•	•	–	•	–
Robuste Oberflächen	–	–	•	–	•
Einsatz	z. B. zur Reinigung von Autos, Wohnwagen, etc	Fensterwischer und Abzieher in einem, als Hand- und Stielgerät einsetzbar	z. B. zur Reinigung von Terrassen, Treppen, etc	z. B. zur Reinigung von Gartenmöbeln, Garagentoren, Fahrzeugen, etc	z. B. zur Reinigung von Gartengeräten, Mülltonnen, etc
Direkt an Original GARDENA System anschliessbar	•	•	•	•	•
Besonderheiten	In 30°-Stufen rundum drehbar, für müheloses Arbeiten und ideale Anpassung an die jeweils zu reinigende Fläche. Umlaufende Weichkunststoffleiste verhindert Kratzspuren	Mit Feststellfunktion für bequemes, sauberes, streifenfreies Abziehen	Praktische Dreiecksform: mühelose Reinigung schwer zugänglicher Stellen (Ecken und Winkel)	1-Hand-Bedienung. Flacher, leichter Bürstkörper zur Reinigung enger Stellen. Umlaufende Weichkunststoffleiste verhindert Kratzspuren	Kleine Ausführung: Elastischer flacher Bürstkörper erleichtert Reinigung enger Stellen
Artikel-Nr.	5570-20	5564-20	5562-20	5574-20	988-20



Artikelbeschreibung	Autowasch-Set	Bodenwasch-Set
Inhalt	1 x 5570 Waschbürste, 1 x 5552 Wasserstiel 90, 1 x 1680 Shampoo	1 x 5568 Komfort Schrubber, 1 x 5550 Wasserstiel 150, 1 x 1680 Shampoo
Artikel-Nr.	5580-20	5586-20

GARDENA Pumpen

Pumpen für jede Herausforderung

Welche Aufgabe gibt es zu lösen? GARDENA bietet Dir ein umfangreiches Pumpensortiment für Entwässerung, Gartenbewässerung und Hauswasserversorgung. Vom Einsteigerset bis zur Premiumpumpe. Für jeden Bedarf die Richtige. Du möchtest Deine Pumpe per App steuern? Dann entscheide Dich für die smart Version.



Immer die richtige Pumpe

Die Pumpenarten im Überblick

Unseren Pumpenberater findest Du online unter www.gardena.com/pumpen-berater



Entwässerung

Einsatzbereiche

- Wasser aus Pool, Teich oder vollgelaufener Baugrube pumpen
- Wasser aus überschwemmtem Keller pumpen
- Wasser aus Waschküche pumpen
- Wasser umpumpen, z. B. aus einem Teich in ein Regenfass

Produktauswahl

- Klarwasser-Tauchpumpen
- Schmutzwasser-Tauchpumpen

Bewässerung

Einsatzbereiche

- Mit Wasser aus Brunnen, Zisternen und Regentonnen bewässern
- Wasserdruck des Wasserhahns erhöhen

Produktauswahl

- Gartenpumpen
- Haus- und Gartenautomaten
- smart Haus- und Gartenautomaten
- Regenfasspumpen
- Tauch-Druckpumpen
- Tiefbrunnenpumpen

Hauswasserversorgung

Einsatzbereiche

- Wasser für das Haus (z. B. Toilettenspülung und Waschmaschine) und den Garten aus alternativen Wasserquellen pumpen

Produktauswahl

- Haus- und Gartenautomaten
- smart Haus- und Gartenautomaten
- Hauswasserwerke
- Automatische Tauch-Druckpumpen

Jetzt auch ohne Stromanschluss – GARDENA Akku-Pumpen



Leistungstark und vielseitig

Zur Bewässerung mit kleinen Regnern, Spritzen, Brausen und Micro-Drip-System-Anlagen.



18 V Li-Ionen System Akku

Kabellos, handlich und extrem flexibel – die Regenfasspumpe jetzt als Modell mit 18 V Li-Ion System Akku erhältlich.



Integriertes Design

Die Akkueinheit lässt sich an der Pumpe befestigen und somit leicht und kompakt transportieren und verstauen.



Pumpen! Ganz easy – Mit 40 Monaten Garantie

Keine Frage. Die Anforderungen an Pumpen sind enorm. Sie müssen viel leisten, wenn es um Wasserversorgung, um Entwässerung oder Bewässerung geht. In diesem Jahr feiern wir 40-jähriges Pumpen-Jubiläum mit starken Produkten und unserer Jubiläums-Aktion: Zum Jubiläum gibt's nämlich grandiose 40 Monate Garantie auf alle Pumpen! *

*Wir geben auf diese Produkte eine Garantie von 40 Monaten. Voraussetzung ist eine Registrierung im Internet unter www.gardena.com/warranty innerhalb von 3 Monaten nach Kauf. Der Inhalt der Garantie ist in der innenliegenden Betriebsanleitung oder unter www.gardena.com/warranty zu finden. Alle Infos gibt es auch unter +49 731 490 3773. Diese Garantie beeinträchtigt die gesetzlichen Gewährleistungsrechte nicht.

Gartenpumpen

Artikelbeschreibung	Gartenpumpe 3000/4	Gartenpumpe 3000/4 Set	Gartenpumpe 3500/4	Gartenpumpe 3500/4 Set	Gartenpumpe 4000/5	Gartenpumpe 5000/5	Gartenpumpe 6000/6 Inox
Nennleistung	600 W	Set komplett mit Pumpe 3000 / 4, 3,5 m Sauggarnitur und 20 m 13 mm (1/2")-Schlauch und Original GARDENA-Systemteilen	800 W	Set komplett mit Pumpe 3500 / 4, 3,5 m Sauggarnitur und 20 m 13 mm (1/2")-Schlauch und Original GARDENA-Systemteilen	1100 W	1300 W	1300 W
Max. Fördermenge	3100 l/h		3600 l/h		4000 l/h	5000 l/h	6000 l/h
Max. Förderhöhe / Druck	36 m / 3,6 bar		41 m / 4,1 bar		45 m / 4,5 bar	50 m / 5 bar	55 m / 5,5 bar
Max. Selbstsaughöhe	7 m		7 m		8 m	8 m	8 m
Pumpenlaufwerk	Jet		Jet		Jet	Jet	5-stufig
Safe-pump-Funktion	–		–		–	•	•
Anzahl Ausgänge	1		2		2	2	2
Regneranschluss-Kapazität / max. Schlauchlänge je Regner ¹⁾	1 / 40 m		1 / 50 m		1 / 260 m max. 2 / 75 m	1 / 270 m max. 3 / 90 m	1 / 370 m max. 4 / 160 m
Gewicht ca.	6,5 kg		7,0 kg		12,2 kg	13 kg	14,9 kg
Masse (L / B / H) ca.	37 / 21 / 28 cm		37 / 21 / 28 cm		47 / 25 / 34 cm	47 / 25 / 34 cm	50 / 25 / 34 cm
Anschlusskabel	1,5 m (H07 RN-F)		1,5 m (H07 RN-F)		1,5 m (H07 RN-F)	1,5 m (H07 RN-F)	1,5 m (H07 RN-F)
Max. Medientemperatur	35 °C	35 °C	35 °C	35 °C	35 °C	35 °C	35 °C
Artikel-Nr.	1707-22	1717-20*	1709-22	1719-20*	1732-22	1734-20*	1736-20*

1) Basis der Datenermittlung: Wasserdurchfluss am Regner ca. 750 l/h, Wasserdruck am Regner ca. 1,8 bar, Saughöhe ca. 0,5 m. Verwendung von 19 mm (3/4")-Schläuchen mit GARDENA Profi-Systemteilen.

Akku-Pumpen

Artikelbeschreibung	Set Klarwasser-Tauchpumpe 2000/2 Li-18	Klarwasser-Tauchpumpe 2000/2 Li-18 ohne Akku	Set Regenfasspumpe 2000/2 Li-18	Regenfasspumpe 2000/2 Li-18 ohne Akku
Arbeitszeit	60 min max.	–	60 min max.	–
Ladezeit	ca. 4 h	–	ca. 4 h	–
Max. Fördermenge	2000 l/h		2000 l/h	
Max. Förderhöhe / Druck	20 m / 2,0 bar		20 m / 2,0 bar	
Flachabsaugung bis	5 mm			
Max. Korndurchmesser	0,5 mm			
Gewicht ca.	2,2 kg	1,8 kg	2,5 kg	2,0 kg
Masse (L x B x H) ca.	14 / 14 / 27 cm		14 / 14 / 62 cm	
Anschlüsse	Universalanschluss für 19 mm (3/4") und 25 mm (1") Schläuche		3/4" Anschlussrohr zum Einhängen in das Regenfass, abgewinkelt, teleskopierbar	
Inhalt	inkl. Li-Ion System Akku BLI-18, inkl. Ladegerät 18 V	–	inkl. Li-Ion System Akku BLI-18, inkl. Ladegerät 18 V	–
Artikel-Nr.	1748-20	1748-55*	1749-20	1749-55*

Haus- & Gartenautomaten

Artikelbeschreibung	Haus- und Gartenautomat 3500/4	Haus- und Gartenautomat 4000/5	Haus- und Gartenautomat 5000/5 LCD	Haus- und Gartenautomat 6000/6 LCD Inox
Nennleistung	800 W	1100 W	1300 W	1300 W
Max. Fördermenge	3500 l/h	4000 l/h	5000 l/h	6000 l/h
Max. Förderhöhe/Druck	40 m / 4,0 bar	45 m / 4,5 bar	50 m / 5,0 bar	55 m / 5,5 bar
Max. Selbstsaughöhe	7 m	8 m	8 m	8 m
Pumpenlaufwerk	Jet	Jet	Jet	5-stufig
Gewicht ca.	8,3 kg	12,6 kg	13,4 kg	15,2 kg
Masse (L / B / H) ca.	44 / 20 / 30 cm	47 / 26 / 34 cm	47 / 26 / 34 cm	50 / 26 / 34 cm
Max. Medientemperatur	35 °C	35 °C	35 °C	35 °C
Anschlusskabel	1,5 m (H07 RN-F)	1,5 m (H07 RN-F)	1,5 m (H07 RN-F)	1,5 m (H07 RN-F)
Regneranschluss-Kapazität / max. Schlauchlänge je Regner ²⁾	1 / 45 m	1 / 240 m max. 2 / 70 m	1 / 250 m max. 3 / 80 m	1 / 340 m max. 4 / 140 m
Anzahl der Ausgänge	1	2 (einer schwenkbar)	2 (einer schwenkbar)	2 (einer schwenkbar)
Dichtungssystem	2-fach mit Keramik	2-fach mit Keramik	2-fach mit Keramik	2-fach mit Keramik
Tropfwasserwarnung + Trockenlaufsicherung	•	•	•	•
Info-Anzeige	LED	LED	LC-Display (24 Sprachen)	LC-Display (24 Sprachen)
Kleinmengenprogramm	•	•	•	•
Artikel-Nr.	1757-22	1758-20*	1759-20*	1760-20*

smart Haus- & Gartenautomat

Artikelbeschreibung	smart Haus- und Gartenautomat 5000/5 Set	smart Haus- und Gartenautomat 5000/5
Inhalt	smart Haus- und Gartenautomat, smart Gateway	smart Haus- und Gartenautomat
Nennleistung	1300 W	1300 W
Max. Fördermenge	5000 l/h	5000 l/h
Max. Förderhöhe/Druck	50 m / 5,0 bar	50 m / 5,0 bar
Max. Selbstsaughöhe	8 m	8 m
Gewicht	14 kg	13,4 kg
Masse (L x B x H) ca.	47 x 26 x 34 cm	47 x 26 x 34 cm
Max. Medientemperatur	35° C	35° C
Anschlusskabel	1,5 m H07 RN-F	1,5 m H07 RN-F
Regneranschluss-Kapazität / max. Schlauchlänge je Regner ¹⁾	1 / 250 m max. 3 / 80 m	1 / 250 m max. 3 / 80 m
Zeitgesteuerter Betrieb	•	•
Kleinmengenprogramm	•	•
Merkmale	Keramikabdichtung/ Doppeltes Dichtungssystem, integrierter Vorfilter, automatische Ein-/Ausschaltung, Tropfwasserwarnung, Trockenlaufsicherung	
Steuerung per smart App	kostenloser Download, keine Abonnementgebühren, verfügbar für Smartphone und Tablet	
Voraussetzungen	(WLAN) Router und Internetzugang, Smartphone oder Tablet	smart Gateway, (WLAN) Router und Internetzugang, Smartphone oder Tablet
Besonderheiten	Einfache Installation von Softwareupdates, Edelstahlwelle, Outdoor-tauglich	
Artikel-Nr.	19106-22	19080-22

Automatische Bewässerung

Und Du hast „giessfrei“

Es ist ganz einfach, Dir Deine individuelle Lösung für die automatische Bewässerung zusammen zu stellen. Egal, ob auf dem Balkon, der Terrasse oder in verschiedenen Bereichen im Garten. Davon profitiert Dein Garten und vor allem Du. Ausserdem schonst Du Ressourcen und hast mehr Zeit für Dich und das, was ansonsten zu kurz kommt.



Schöner Rasen



Gesunde Pflanzen



Ressourcen schonen



Mehr Freizeit

Bewässern mit System

Bewässerungslösungen im Überblick



Urlaubs- und Blumenkästenbewässerung

Auf Deinem Balkon oder auf Deiner Terrasse gibt's keinen Wasserhahn? Oder Du willst keine Verbindung zum Wasseranschluss haben? Dann ist das Komplett-Set zur automatischen Bewässerung genau richtig für Dich und Deine Pflanzen. Das Wasser wird automatisch aus dem Behälter gepumpt und zwar genau so viel, wie es Deine Pflanzen gerne haben. Eine prima Sache, auch wenn Du im Urlaub bist. Alles was du brauchst, ist eine Steckdose.



GARDENA Micro-Drip-System

Ab sofort giesst das Micro-Drip-System für Dich! Es ist ein modular ausbaubares System zur wassersparenden, zielgenauen Bewässerung im Garten, auf der Terrasse oder dem Balkon. Perfekt geeignet für Pflanztöpfe, Pflanztröge, Nutz- / Ziergartenbeete sowie Hecken und Sträucher. Die Quick&Easy Verbindungstechnik sorgt für eine dauerhaft wasserdichte Verbindung und ermöglicht einen schnellen und einfachen Ein- und Umbau des Micro-Drip-Systems. Das Micro-Drip-System lässt sich somit für jeden Garten oder Balkon massschneiden.



GARDENA Sprinklersystem

Unauffällig unterirdisch installierte Versenkregner bewässern den Rasen und andere Gartenbereiche. Sie verschwinden nach getaner Arbeit wieder in der Versenkung. Das GARDENA Sprinklersystem kannst Du je nach Anforderung individuell zusammenstellen. Das Sprinklersystem ist so konzipiert, dass Du Deinen kompletten Garten mit einer entsprechenden Steuerung vollautomatisch und individuell bewässern kannst. Versenkregner bewässern je nach Einstellung von Druck und Sprühwinkel unterschiedlich grosse Flächen.



GARDENA Pipeline

GARDENA Pipelines, also unterirdisch verlegte Wasserleitungen, transportieren Wasser an die Stellen im Garten, wo Wasser gebraucht wird. An wichtigen Giess-Stellen im Garten wird eine Wasser-Steckdose installiert. Die Bedienung ist einfach: Schlauch bzw. Geräte wie z. B. Giessstab, Brause, Regner, Gartendusche oder Micro-Drip-System an die Steckdose anschliessen und Wasser entnehmen. Es gibt keine herumliegenden Schläuche mehr, keine Stolperfallen und keine Druckstellen im Rasen.

Mehr Informationen findest Du in unserer Broschüre für Bewässerungssysteme oder auf www.gardena.com



Das Herzstück

der automatischen Bewässerung ist die intelligente Bewässerungssteuerung. Mehr dazu auf Seite 46-47.

Micro-Drip-System



Systemstart

An den Anfang setzt Du die automatische Steuerung und danach das sogenannte Basisgerät. Das Basisgerät reduziert den Druck und filtert das Wasser.

Für Pflanzgefäße

Für Töpfe oder Blumenkästen nimmst Du die pink markierte Rohrlösung und Tropfer.

Für Pflanzflächen

Hierfür nimmst Du die blau markierten Rohre, Düsen und Regner.

Für Pflanzreihen

Hierfür nimmst Du die gelb markierten Rohre. Hier gibt es welche für die unterirdische und oberirdische Verlegung. Ausserdem kannst Du die gelb markierten, praktischen Sets kaufen und mit Erweiterungsrohren ergänzen.

Verbindungstechniken

Zum einfachen Verbinden der Rohre gibt es z. B. Kreuzstücke, T-Stücke, L-Stücke. Damit kannst Du Dein Micro-Drip-System nach Deinen Wünschen zusammenstecken.

Micro-Drip-System für Pflanzgefäße und Tröge

Starter-Sets

	Mit Wasseranschluss	Automatic	Erweiterungssets Pflanztöpfe		
	Start-Set Pflanztöpfe S Für 5 Pflanztöpfe	Start-Set Pflanztöpfe M Für 7 Pflanztöpfe und 3 Pflanztröge	Start-Set Pflanztöpfe M automatic Für 7 Pflanztöpfe und 3 Pflanztröge. Inkl. Bewässerungssteuerung Flex	Erweiterungsset Pflanztöpfe Zur Erweiterung (5 Pflanztöpfe) der Start Sets Pflanztöpfe M und Pflanztöpfe M automatic	Erweiterungsset Pflanztröge Zur Erweiterung (4 Pflanztröge) der Start Sets Pflanztöpfe M und Pflanztöpfe M automatic
Artikel-Nr.	13000-20	13001-20	13002-20	13005-20	13006-20

Micro-Drip-System für Pflanzflächen

Starter-Set

	Start-Set Pflanzflächen Für 40 m ² Blumen- / Nutzgartenbeet Artikel-Nr. 13015-20
--	--

Du bist Dir nicht sicher, welche Micro-Drip-System-Produkte Du für Deine Bedürfnisse brauchst? Hier bekommst Du Hilfe: www.gardena.com/mds-berater

Micro-Drip-System für Pflanzreihen

Starter-Sets Tropfrohr

	bis 15 m	bis 25 m	Automatic	bis 50 m	bis 50 m unterirdisch
	Start-Set Pflanzreihen S¹ 15 m Pflanzreihe oder empfindliche Nutz- /Zierpflanzen	Start-Set Pflanzreihen M¹ 25 m Pflanzreihe (z. B. Hecken oder Randbepflanzungen)	Start-Set Pflanzreihen M automatic¹ 25 m Pflanzreihe (z. B. Hecken oder Randbepflanzungen)	Start-Set Pflanzreihen L 50 m Pflanzreihen (z.B. Hecken oder Randbepflanzungen)	Start-Set Tropfrohr für Pflanzreihen unterirdisch Für Randbepflanzungen oder Rasenflächen
Rohrinnendurchmesser	4,6 mm (3/16")	13 mm (1/2")	13 mm (1/2")	13 mm (1/2")	13,7 mm
Inhalt	Mit Basisgerät und Rohrhalter	Mit Basisgerät und Rohrhalter	Mit Bewässerungssteuerung, Basisgerät und Rohrhalter	Mit Basisgerät und Rohrhalter	Mit Basisgerät
Artikel-Nr.	13010-20	13011-20	13012-20	13013-20	1389-20

GARDENA Sprinklersystem

	Komplett-Set mit Vielflächen-Versenkregner AquaContour automatic	Komplett-Set mit Versenk-Viereckregner OS 140
	Komplett anschlussfertig zur einfachen und komfortablen Bewässerung von individuellen Rasenflächen aus der Versenkung. Flexible Flächeabdeckung dank variabel einstellbarer Wurfweiten. Bis ca. 350 m ² Rasenfläche.	Komplett anschlussfertiges Set für die komfortable Bewässerung von rechteckigen Rasenflächen. Ausbau- und erweiterbar. Für bis zu 140 m ² Rasenfläche.
Artikel-Nr.	2708-20	8221-20

Mehr Informationen findest Du in unserer Broschüre für Bewässerungssysteme oder auf www.gardena.com

GARDENA Bewässerungs- steuerung

Wer steuert das Giessen?

Der Garten hat Durst, auch dann, wenn Du verreist bist oder Deine Freizeit genießt. Um Deine Pflanzen auch dann ideal zu bewässern, gibt es glücklicherweise Bewässerungssteuerungen von GARDENA, die direkt an den Wasserhahn angeschlossen werden. Du entscheidest einfach, wo im Garten das Wasser gebraucht wird und wann, wie lange und wie oft gegossen werden soll. Dann übernimmt die Bewässerungssteuerung die Kontrolle für Dich. Bewässerungssteuerungen kannst Du zur Steuerung von Regnern, einem Micro-Drip-System oder einem kleinen Sprinklersystem verwenden.



Bewässerungssteuerung

Artikelbeschreibung	Bewässerungsuhr	Flex	Select	Master	MultiControl duo	smart Water Control ¹
1						
Programmierbare Ausgänge	1	1	1	1	2	1
Energieversorgung	mechanisch	1 x 9 V Alkaline (nicht enthalten)	1 x 9 V Alkaline (nicht enthalten)	1 x 9 V Alkaline (nicht enthalten)	1 x 9 V Alkaline (nicht enthalten)	3 x AA 1,5 V Alkaline Batterie (nicht enthalten)
Bedienelemente	Drehrad	grosses Drehelement zur Auswahl, Taste zur Bestätigung	Dreh- und Drücktaste für Auswahl und Bestätigung in einem	Dreh- und Drücktaste für Auswahl und Bestätigung in einem	5 Tasten	smart App
Anzahl Zeitpläne (Start, Dauer, Intervalle)	–	1	3	6	1 Zeitplan	frei wählbar
Bewässerungsstart	bei Betätigung	Uhrzeit einstellbar	Uhrzeit einstellbar	Uhrzeit einstellbar	Uhrzeit einstellbar	Uhrzeit einstellbar
Bewässerungsdauer	5–120 Min.	1 Sek.–99 Min.	1 Min.–3 Std.	1 Min.–4 Std.	1 Min.–3 Std. 59 Min. (pro Ausgang)	1 Min.–10 Std.
Bewässerungsintervalle	–	alle 4/6/8/12/24/48/72 Stunden	Wochentage	Wochentage	Wahl der Wochentage oder jeden 2./3./7. Tag	Wochentage
Funktion "Sofort Bewässern"	•	• mit automatischem Stop	• mit automatischem Stop	• mit automatischem Stop	• mit automatischem Stop	• mit automatischem Stop
Safe-Stop-Technologie	–	•	•	•	–	•
Anschlussgewinde für Wasserhahn	26,5 mm (G 3/4"), 33,3 mm (G 1")	26,5 mm (G 3/4"), 33,3 mm (G 1")	26,5 mm (G 3/4"), 33,3 mm (G 1")	26,5 mm (G 3/4"), 33,3 mm (G 1")	26,5 mm (G 3/4"), 33,3 mm (G 1")	26,5 mm (G 3/4"), 33,3 mm (G 1")
Artikel-Nr.	1169-20	1890-20	1891-20	1892-20	1874-20	19031-20

Bewässerungssteuerung

Artikelbeschreibung	Bodenfeuchtesensor	Verlängerungskabel	smart Sensor ^{1,2}	Wasserverteiler automatic
1				
Anwendung	Einbeziehung der Bodenfeuchtigkeit in die Bewässerungssteuerung	Verlängerung des Anschlusskabels von Sensoren bis max. 105 m	Messung von Bodenfeuchte, Lichtstärke, Aussentemperatur, Einbeziehung der Bodenfeuchte in die Bewässerungssteuerung per smart App	Vollautomatische Steuerung von bis zu 6 Anschlussgeräten nacheinander
Einsetzbar mit	GARDENA Bewässerungssteuerung Flex (Art.-Nr. 1890), Select (Art.-Nr. 1891), Master (Art.-Nr. 1892), MultiControl duo (Art.-Nr. 1874), Bewässerungssteuerung 4030 (Art.-Nr. 1283) und 6030 (Art.-Nr. 1284), Steuerteil 9 V (Art.-Nr. 1250), Balkon Bewässerung (Art.-Nr. 1407)	Bodenfeuchtesensor (Art.-Nr. 1188)	allen smart system Sets	GARDENA Bewässerungssteuerung Master (Art.-Nr. 1892), smart Water Control (Art.-Nr. 19031)
Steuerung per smart App	–	–	kostenloser Download, keine Abonnementgebühren, verfügbar für Smartphone, Tablet und Web	–
Voraussetzungen	–	–	smart Gateway, (WLAN) Router und Internetzugang, Smartphone, Tablet oder PC	–
Artikel-Nr.	1188-20	1186-20	19030-20	1197-20



Rasenpflege

Wenn ein schöner Rasen Dein Ziel ist

Zu einem schönen Garten gehört ein gesunder Rasen. Die Rasenpflege und besonders das Mähen zählen dabei zu den zeitaufwändigsten Arbeiten überhaupt. Pflegearbeiten sollten auch regelmässig erledigt werden. Mit der richtigen Ausrüstung ist die Rasenpflege schnell gemacht. GARDENA hat alles, was gut ist für Deinen Rasen und Dir das Gärtnern einfach macht.



Mähroboter
Auch als smart Version erhältlich



Rasenmäher
Als Elektro- oder Akku-Variante



Spindelmäher
Mechanisch, als Elektro- oder Akku-Variante erhältlich



Turbotrimmer
Als Elektro- oder Akku-Variante



Grasscheren
Als mechanische oder Akku-Variante erhältlich



Streuwagen
Als Streuwagen oder Handstreuer



GARDENA Mähroboter

Tu, was Du liebst

Wozu die Hektik? Endlich entspannen! Einfach das machen, was gut tut, z. B. Yoga, Lesen, Baden, Grillen, mit den Kindern spielen. Das geht. Während der Mähroboter mäht. Mit der richtigen Ausrüstung ist das Mähen schnell erledigt. Doch welcher ist der richtige Mähroboter? GARDENA hat das richtige Modell für jede Gartengröße.



Der neue SILENO life Ideal für mittelgroße Gärten

EINFACHES VERBINDEN
mit der GARDENA smart App
(alle smart Modelle)

SPOT CUTTING
Gezieltes, spiralförmiges Mähen
von Stellen mit höherem Gras

**MODERNE
BENUTZERSCHNITTSTELLE**
Tastatur und Display mit einfacher
Benutzerführung und intuitiver Bedienung

**EINFACH PER
GARTENSCHLAUCH ZU
REINIGEN**

LEISE-MÄHER
Garantiert nur 58 db(A)

GELÄNDEANPASSUNG
Die beiden pendelnd integrierten Hinterräder
machen den Mähroboter besonders wendig und
halten ihn stabil auch auf unebenen Flächen

VIER RÄDER
Hohe Beweglichkeit, auch
in holprigen Gärten

Fast alle unsere Mähroboter
gibt es auch als smart Variante.
Diese findest Du ab Seite 14 oder
unter www.gardena.com.

Die besten Eigenschaften der SILENO Mähroboter



Leise

Leiser ist sonst keiner – weniger als 58 db(A). Das freut auch die Nachbarn.

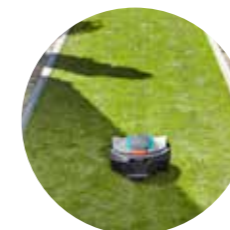

Führend

Wird dank Leitkabel zuverlässig in alle Rasenbereiche, durch Engstellen und auf kürzestem Weg zurück zur Ladestation navigiert. So kann mehr Energie aufs Mähen verwendet werden.



Dein Einstieg ins GARDENA smart system









Ob Mähroboter, Bewässerungssteuerung, Bodenfeuchtesensor oder Gartenbeleuchtung – mit der GARDENA smart App hast Du alles im Blick. In einer einzigen App für alle Bereiche der Gartenpflege.









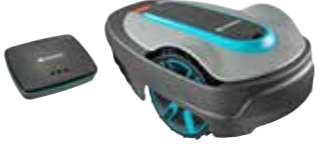



Seit über 20 Jahren zuverlässig

Premium-Qualität basierend auf über 20 Jahren Mähroboter-Erfahrung.









Mähroboter für kleine Rasenflächen – 250 bis 500 m²

	bis 250 m ²	bis 500 m ²	bis 500 m ² smart
			
			
			
Artikelbeschreibung	SILENO city	SILENO city	smart SILENO city Set
Rasenfläche	< 250 m ²	< 500 m ²	< 500 m ²
Leistung	18 V	18 V	18 V
Max. Steigung	Bis zu 25 %	Bis zu 25 %	Bis zu 25 %
Schnitthöhe, einstellbar	20–50 mm	20–50 mm	20–50 mm
Reinigung per Gartenschlauch	•	•	•
Steuerung per smart App	–	–	Kostenloser Download, keine Abonnementgebühren, verfügbar für Smartphone, Tablet und Web
Garant. Schalleistungspegel	58 dB(A)	58 dB(A)	58 dB(A)
Inhalt	SILENO city Mähroboter, 150 m Begrenzungskabel, 200 Stk Haken, 4 Verbinder, 5 Anschlussklemmen	SILENO city Mähroboter, 150 m Begrenzungskabel, 200 Stk Haken, 4 Verbinder, 5 Anschlussklemmen	smart Gateway, smart SILENO city Mähroboter, 150 m Begrenzungskabel, 200 Stk Haken, 4 Verbinder, 5 Anschlussklemmen
Artikel-Nr.	15001-22	15002-22	19066-22









Für mittelgrosse und grosse Rasenflächen – 1250 bis 1600 m²

	bis 1250 m ²	bis 1250 m ² smart	bis 1600 m ²	bis 1600 m ² smart
				
				
				
Artikelbeschreibung	SILENO life	smart SILENO life Set	SILENO+¹	smart SILENO+ Set¹
Rasenfläche	< 1250 m ²	< 1250 m ²	< 1600 m ²	< 1600 m ²
Leistung	18 V	18 V	18 V	18 V
Max. Steigung	Bis zu 30 %	Bis zu 30 %	Bis zu 35 %	Bis zu 35 %
Schnitthöhe, einstellbar	20–50 mm	20–50 mm	20–60 mm	20–60 mm
Reinigung per Gartenschlauch	•	•	–	–
Steuerung per smart App	–	Kostenloser Download, keine Abonnementgebühren, verfügbar für Smartphone, Tablet und Web	–	Kostenloser Download, keine Abonnementgebühren, verfügbar für Smartphone, Tablet und Web
Garant. Schalleistungspegel	58 dB(A)	58 dB(A)	60 dB(A)	60 dB(A)
Inhalt	SILENO life Mähroboter, 250 m Begrenzungskabel, 300 Stk Haken, 4 Verbinder, 5 Anschlussklemmen	smart Gateway, smart SILENO life Mähroboter, 250 m Begrenzungskabel, 300 Stk Haken, 4 Verbinder, 5 Anschlussklemmen	SILENO+ Mähroboter, 250 m Begrenzungskabel, 400 Stk Haken, 4 Verbinder, 5 Anschlussklemmen, 9 Ersatzmesser	smart Gateway, smart SILENO+ Mähroboter, 250 m Begrenzungskabel, 400 Stk Haken, 4 Verbinder, 5 Anschlussklemmen, 9 Ersatzmesser
Artikel-Nr.	15103-22	19115-22	4055-62	19064-62

Mähroboter für mittelgrosse Rasenflächen – 750 bis 1000 m²

	bis 750 m ²	bis 750 m ² smart	bis 1000 m ²	bis 1000 m ² smart
				
				
				
Artikelbeschreibung	SILENO life	smart SILENO life Set	SILENO life	smart SILENO life Set
Rasenfläche	< 750 m ²	< 750 m ²	< 1000 m ²	< 1000 m ²
Leistung	18 V	18 V	18 V	18 V
Max. Steigung	Bis zu 30 %	Bis zu 30 %	Bis zu 30 %	Bis zu 30 %
Schnitthöhe, einstellbar	20–50 mm	20–50 mm	20–50 mm	20–50 mm
Reinigung per Gartenschlauch	•	•	•	•
Steuerung per smart App	–	Kostenloser Download, keine Abonnementgebühren, verfügbar für Smartphone, Tablet und Web	–	Kostenloser Download, keine Abonnementgebühren, verfügbar für Smartphone, Tablet und Web
Garant. Schalleistungspegel	58 dB(A)	58 dB(A)	58 dB(A)	58 dB(A)
Inhalt	SILENO life Mähroboter, 200 m Begrenzungskabel, 300 Stk Haken, 4 Verbinder, 5 Anschlussklemmen	smart Gateway, smart SILENO life Mähroboter, 200 m Begrenzungskabel, 300 Stk Haken, 4 Verbinder, 5 Anschlussklemmen	SILENO life Mähroboter, 200 m Begrenzungskabel, 300 Stk Haken, 4 Verbinder, 5 Anschlussklemmen	smart Gateway, smart SILENO life Mähroboter, 200 m Begrenzungskabel, 300 Stk Haken, 4 Verbinder, 5 Anschlussklemmen
Artikel-Nr.	15101-22	19113-22	15102-22	19114-22

Mähroboter Zubehör

					
Artikelbeschreibung	Garage für Mähroboter Schutz für Mähroboter und Ladestation vor Regen und Sonne	Garage für Mähroboter Schutz für Mähroboter und Ladestation vor Regen und Sonne	Garage für Mähroboter Schutz für Mähroboter und Ladestation vor Regen und Sonne	Wandhalterung Sichere und platzsparende Winteraufbewahrung	Wandhalterung Sichere und platzsparende Winteraufbewahrung
Einsetzbar für	SILENO city, smart SILENO city, SILENO life, smart SILENO life	R40Li, R70Li	SILENO, smart SILENO, SILENO+, smart SILENO+,	SILENO city, smart SILENO city, SILENO life, smart SILENO life	SILENO, smart SILENO, SILENO+, smart SILENO+
Artikel-Nr.	15020-20	4007-60	4011-20	4045-20	4042-20
					
Artikelbeschreibung	Winter-Schutzbox für Kabel Sichere und trockene Lagerung der Kabelenden im Winter	Aufbewahrungstasche Sichere und trockene Winteraufbewahrung	Wartungs- und Reinigungsset Reinigung und Pflege des Mähroboters	Radbürsten Hält die Räder frei von Schmutz und Gras	
Einsetzbar für	alle GARDENA Mähroboter	alle GARDENA Mähroboter	alle GARDENA Mähroboter	SILENO city, smart SILENO city, SILENO life, smart SILENO life	
Artikel-Nr.	4056-20	4057-20	4067-20	4030-20	

Rasenmäher PowerMax™

Leistungstark und immer einsatzbereit

Alle Rasenmäher PowerMax™ arbeiten mit dem PowerPlus-Hochleistungsmotor und garantieren deshalb hervorragende Übersetzung und Durchsetzungsstärke. Diese Kraftpakete sind die Power-Mäher für jede Art von Rasen. Sie mähen selbst hohes oder noch feuchtes Gras. Weiterer grosser Vorteil: Die PowerMax™-Technologie reduziert das Gesamtgewicht. Das bedeutet: Maximale Power bei grosser Leichtigkeit. Und das wiederum sorgt für spürbar angenehmeres Arbeiten.

Akku-Rasenmäher PowerMax™ Li-40/37 40 V Li-Ion Akku System – das Plus an Power

HOHER BEDIENKOMFORT

durch intuitives Tastenfeld (An/Aus, Ladestandsanzeige, Eco-Modus für maximale Laufzeit)

EXTRA KOMFORTABLES, BEQUEMES SCHIEBEN UND FLEXIBLES MANÖVRIEREN
durch ErgoTec Plus Handgriff

PERFEKTE ANPASSUNG AN JEDE KÖRPERGRÖSSE

durch stufenlos verstellbaren Teleskop-Handgriff

ZEITERSPARNIS DURCH WENIGER LEERUNG

optimierte Graskomprimierung für deutlich mehr Gras im Fangkorb CnC-System Plus (Cut and Collect)

KRAFTVOLLER WECHSEL-AKKU

für verschiedene Geräte und Anwendungen einsetzbar. 40 V Li-Ion Akku System

EXTRA-POWER UND LANGE LEBENSDAUER

durch bürstenlosen PowerPlus Motor und DuraEdge Messer

EXTRA EINFACHES ANPASSEN DER SCHNITTHÖHE

durch zentrale Höhenverstellung QuickFit Plus – nur einmal drücken

RANDNAHES SCHNEIDEN
an Mauern und Rasenkanten durch Rasenkamm



Akku-Rasenmäher

Grössere Produktauswahl unter www.gardena.com



bis 230 m²



bis 280 m²



Artikelbeschreibung

Set PowerMax™ Li-18/32

PowerMax™ Li-18/32 ohne Akku

Set PowerMax™ Li-40/32^{1,2}

PowerMax™ Li-40/32^{1,2} ohne Akku

Rasenfläche	bis ca. 230 m ²	bis ca. 230 m ²	bis ca. 280 m ²	bis ca. 280 m ²
Leistung	2 x 18 V / 2,6 Ah		40 V (maximal / 36 V nominal) Li-Ion / 2,6 Ah	
Schnittbreite Grasmesser	32 cm	32 cm	32 cm	32 cm
Schnitthöhenverstellung	10 Stufen 20–60 mm	10 Stufen 20–60 mm	10 Stufen 20–60 mm	10 Stufen 20–60 mm
Fangvolumen Grasfangbehälter	30 l	30 l	30 l	30 l
Füllstandsanzeige	ErgoTec	ErgoTec	ErgoTec	ErgoTec
Gewicht	9,3 kg	8,4 kg	9,1 kg	8,4 kg
Artikel-Nr.	5039-20	5039-55	5033-20	5033-55

bis 450 m²



Set PowerMax™ Li-40/37



PowerMax™ Li-40/37 ohne Akku

Artikelbeschreibung	Set PowerMax™ Li-40/37	PowerMax™ Li-40/37 ohne Akku
Rasenfläche	bis ca. 450 m ²	bis ca. 450 m ²
Leistung	40 V (maximal / 36 V nominal) Li-Ion / 4,2 Ah	
Schnittbreite Grasmesser	37 cm	37 cm
Schnitthöhenverstellung	5 Stufen 20–60 mm	5 Stufen 20–60 mm
Fangvolumen Grasfangbehälter	45 l	45 l
Füllstandsanzeige	•	•
Gewicht	15,0 kg	13,7 kg
Artikel-Nr.	5038-20	5038-55

Kauf-Hinweis:

- Schritt 1** ins GARDENA 18 V oder 40 V Akku-System: Kauf eines Sets mit Produkt, Akku und Ladegerät.
- Schritt 2** Erweiterung durch beliebige Geräte. Ein weiteres Ladegerät bzw. ein weiterer Akku sind nicht notwendig.

Elektro-Rasenmäher

Größere Produktauswahl unter www.gardena.com

bis 300 m²



PowerMax™ 1200/32

bis 400 m²



PowerMax™ 1400/34

bis 500 m²



PowerMax™ 1600/37

bis 800 m²



PowerMax™ 1800/42

Artikelbeschreibung	PowerMax™ 1200/32	PowerMax™ 1400/34	PowerMax™ 1600/37	PowerMax™ 1800/42
Rasenfläche	bis ca. 300 m ²	bis ca. 400 m ²	bis ca. 500 m ²	bis ca. 800 m ²
Leistung	1200 W	1400 W	1600 W	1800 W
Schnittbreite Grasmesser	32 cm	34 cm	37 cm	42 cm
Schnitthöhenverstellung	QuickFit	QuickFit	QuickFit Plus	QuickFit Plus
Fangvolumen Grasfangbehälter	30 l	40 l	45 l	45 l
Füllstandsanzeige	•	•	•	•
inkl. Mulcheinsatz	–	–	•	•
Gewicht	8,3 kg	9,7 kg	13,7 kg	14,3 kg
Artikel-Nr.	5032-22	5034-22	5037-22	5042-22

GARDENA Spindelmäher

Für einen Rasen wie auf dem Golfplatz

Bei einem Spindelmäher laufen auf einer rotierenden Spindel befestigte Schneidmesser an einem fixierten Gegenmesser vorbei. Damit ist der Schnitt sehr sauber, schonend und mit dem Schneidergebnis einer Schere vergleichbar. Ein perfekter Rasen wie auf dem Golfplatz ist das Ergebnis.



bis 150 m²



Classic Spindelmäher 330

bis 200 m²



Classic Spindelmäher 400¹

bis 250 m²



Comfort Spindelmäher 400 C²

bis 400 m²

Akku



Akku-Spindelmäher 380 Li

Artikelbeschreibung	Classic Spindelmäher 330	Classic Spindelmäher 400 ¹	Comfort Spindelmäher 400 C ²	Akku-Spindelmäher 380 Li
Rasenfläche	bis ca. 150 m ²	bis ca. 200 m ²	bis ca. 250 m ²	bis ca. 400 m ²
Arbeitsbreite	33 cm	40 cm	40 cm	38 cm
Schnitthöhe	12–42 mm (4-stufig)	12–42 mm (4-stufig)	12–42 mm (4-stufig)	12–42 mm (stufenlos)
Motorisierung	–	–	–	•
Leistung	–	–	–	25 V
Fangsack	– (empfohlenes Zubehör Grasfangkorb Art.-Nr. 4029)			
Teilbares Gestänge	•	•	•	•
Gewicht	8,2 kg	8,9 kg	9,4 kg	13,6 kg
Artikel-Nr.	4027-20	4018-20	4022-20	4025-20

GARDENA Grasscheren

Immer einsatzbereit

Grasscheren sorgen für einen perfekten Rasen. Zum schönen Rasen-Gesamtbild gehört eine einheitliche Schnitthöhe – auch an den Rasenkanten, die vom Rasenmäher oftmals nicht erfasst werden können. Ein anderes Einsatzgebiet für mechanische Grasscheren oder Akku-Grasscheren ist das Kürzen der Graskanten in engen Bereichen, z.B. um Teiche, Beete und Terrassen.



Mechanische Grasscheren

Grössere Produktauswahl unter www.gardena.com



Artikelbeschreibung

Drehbare Schneide	–	• (360°)	• (180°)	–	• (360°)	• (360°)
Griffe mit zusätzlicher Weich-Komponente	–	–	•	–	•	•
Schliff	gerade	gerade	gerade	Wellenschliff	Wellenschliff	Wellenschliff
Artikel-Nr.	8730-20	8731-20	12100-20	8733-20	8734-20	8735-20

*Garantiebestimmungen: www.gardena.com/warranty oder +49 731 490 3773

Akku-Grasscheren

Grössere Produktauswahl unter www.gardena.com

Arbeitszeit	50 min. max	80 min. max	50 min. max	80 min. max	50 min. max	80 min. max
Schnittbreite Grasmesser	8 cm	8 cm	8 cm	8 cm	8 cm	8 cm
Schnittlänge Strauchmesser	–	–	–	–	12 cm	12 cm
Abwinkelbarer Komforthandgriff	–	•	–	•	–	•
Teleskopstiel inkl. Rad	Art.-Nr. 9859-20	Art.-Nr. 9859-20	•	•	Art.-Nr. 9859-20	Art.-Nr. 9859-20
Inhalt	inkl. Gras- und Buchsmesser / inkl. Messerschutz / inkl. Ladegerät	inkl. Gras- und Buchsmesser, inkl. Räder für Akku-Grasschere, inkl. Teleskopstiel, inkl. Ladegerät	inkl. Gras- und Buchsmesser, inkl. Räder für Akku-Grasschere, inkl. Teleskopstiel, inkl. Ladegerät	inkl. Gras- und Buchsmesser, inkl. Räder für Akku-Grasschere, inkl. Teleskopstiel, inkl. Ladegerät	inkl. Gras- und Buchsmesser, inkl. Strauchmesser, inkl. Messerschutz, inkl. Ladegerät	inkl. Gras- und Buchsmesser, inkl. Strauchmesser, inkl. Messerschutz, inkl. Ladegerät
Artikel-Nr.	9853-20	9856-20	9855-20	9858-20	9854-20	9857-20

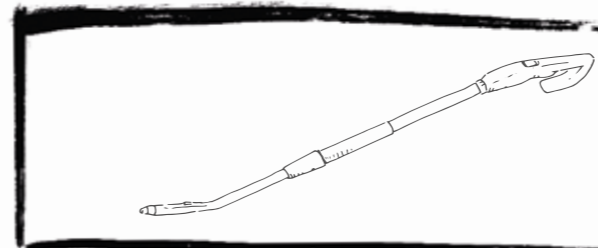

GARDENA Teleskopstiel inkl. Räder:

Für die aufrechte Körperhaltung beim Schneiden von Rasenkanten. Stufenlos an die Körpergrösse anpassbar.

GARDENA Trimmer

Für schwer zugängliche Rasenflächen
und Rasenkanten

Der Turbotrimmer ist dort sehr hilfreich, wo der Rasenmäher nicht hinkommt. Zum Beispiel, weil der Raum zu eng ist, wie zwischen eng stehenden Sträuchern. Auch für Rasenflächen an steilen Hängen ist der Turbotrimmer ideal. Oder für hochgewachsenes Gras in wilden, unebenen Gärten mit starken Gräsern und Unkraut. Der Turbotrimmer schneidet Gras und Rasenkanten bequem mit Hilfe eines Kunststofffadens oder -messers mit sehr wenig Kraftaufwand.



Elektrische Turbotrimmer

Grössere Produktauswahl
unter www.gardena.com



	Für kleine Gärten		Für mittelgrosse Gärten		Für grosse Gärten	
Artikelbeschreibung						
Leistung	300 W	350 W	400 W	450 W	500 W	650 W
Schnittkreis-Durchmesser	230 mm	230 mm	250 mm	250 mm	270 mm	300 mm
Fadenlänge	6 m	6 m	6 m	6 m	6 m	4 m
Pflanzenschutzbügel, Teleskopstiel, Stielneigungsverstellung	–	–	•	•	•	•
90° Kantenschnitt	–	–	–	•	•	•
Gewicht	1,6 kg	1,8 kg	2,8 kg	3,1 kg	3,2 kg	3,5 kg
Artikel-Nr.	9805-22	9806-22	9807-22	9808-22	9809-22	9811-22

Akku-Trimmer

Grössere Produktauswahl
unter www.gardena.com

	Für kleine Gärten		Für mittelgrosse Gärten			Für grosse Gärten	
Artikelbeschreibung							
Akku-Typ/-Kapazität	14,4 V Li-Ion / 2,0 Ah	18 V Li-Ion / 2,6 Ah	–	18 V Li-Ion / 2,6 Ah	–	40 V (maximal / 36 V nominal) Li-Ion / 2,6 Ah	–
Arbeitszeit	40 min. max	60 min. max (= 1500 m Rasenkante)	–	60 min. max (= 1500 m Rasenkante)	–	40 min. max	–
Schnittkreis-Durchmesser	230 mm	230 mm	–	230 mm	–	300 mm	–
Pflanzenschutzbügel, Teleskopstiel, Stielneigungsverstellung	–	•	•	•	•	• (Kein Teleskopstiel, Keine Stielneigungsverstellung)	–
Gewicht	1,7 kg	2,6 kg	2,1 kg	2,9 kg	2,4 kg	3,9 kg	3,2 kg
Inhalt	inkl. Ladegerät, inkl. 5 RotorCut Ersatzmesser, (Akku im Produkt eingebaut)	inkl. Li-Ion System Akku BLi-18, inkl. Ladegerät 18 V, inkl. 7 RotorCut Ersatzmesser	inkl. 7 RotorCut Ersatzmesser	inkl. Li-Ion System Akku BLi-18, inkl. Ladegerät 18 V, inkl. 7 RotorCut Ersatzmesser	inkl. 7 RotorCut Ersatzmesser	inkl. Li-Ion System Akku BLi-40/100, inkl. Schnell-Ladegerät QC40	–
Artikel-Nr.	9822-20	9823-20	9823-55	9825-20	9825-55	9827-20	9827-55



GARDENA Streuwagen

Entspannt streuen, düngen und säen

Rasen verliert mit der Zeit wichtige Nährstoffe. Regelmässige Düngung schafft einen Ausgleich. Mit den GARDENA Streuwagen dosierst Du einfach und exakt beim Düngen, Säen oder im Winter beim Ausbringen von Streugut.

Streuwagen XL Für grössere Gärten

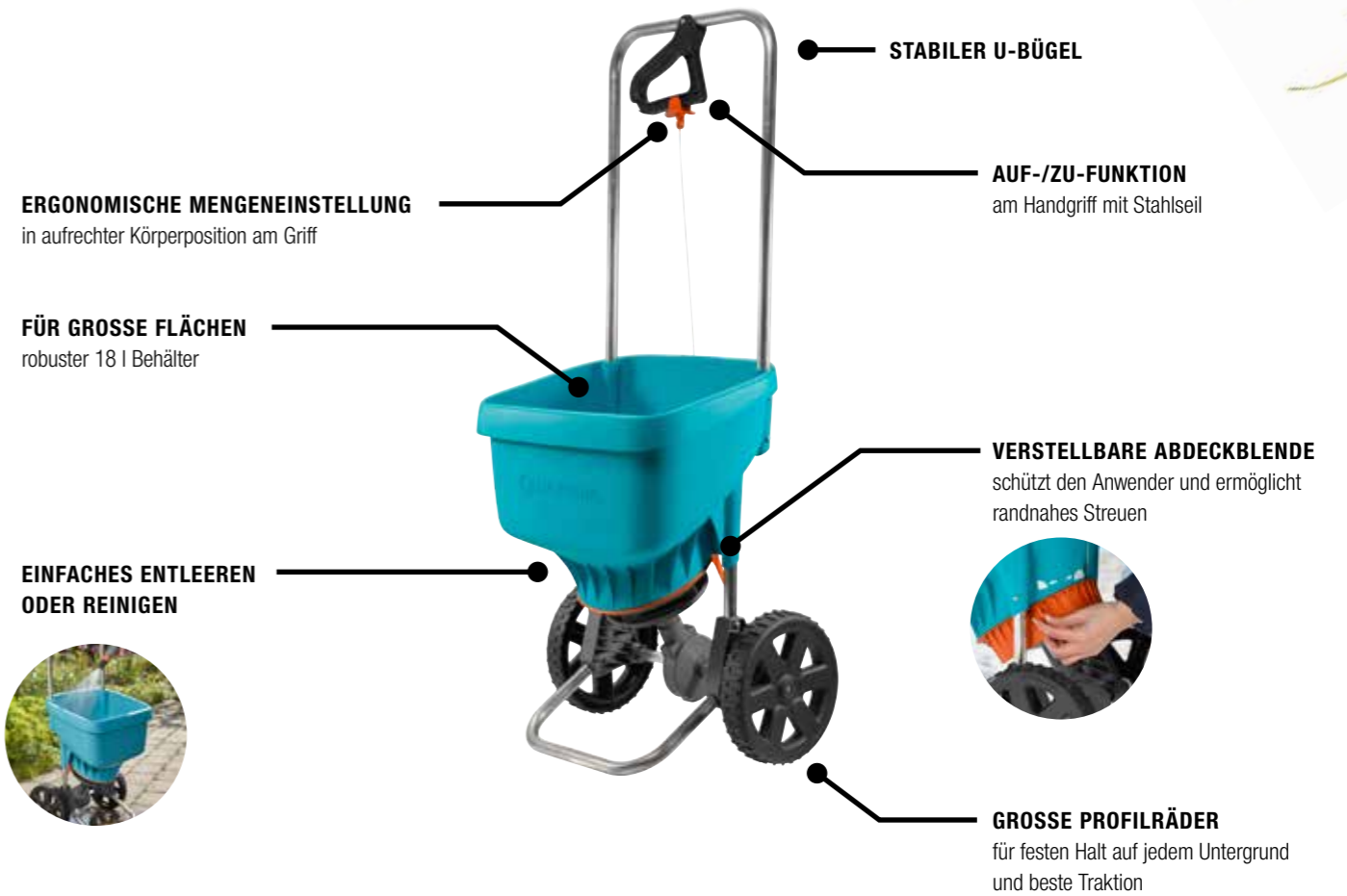

Streuer

				
Artikelbeschreibung	Kleinstreuer S ¹	Handstreuer M	Streuwagen L	Streuwagen XL
Wurfweite/Streubreite	–	1 m–4 m (abhängig von Kurbeldrehzahl und Art des Streuguts)	45 cm	1,5 m–max. 6 m (abhängig von Gehgeschwindigkeit und Art des Streuguts)
Fassungsvermögen	1,2 l	1,8 l	12,5 l	18 l
Empfohlene Rasenfläche bis ca.	–	bis ca. 100 m ²	400 m ²	800 m ²
Auf-/Zu-Mechanismus	–	per Daumen-Auslösetaste	per Griff-Auslösung	per Griff-Auslösung
Ergonomische Mengeneinstellung	–	4-stufig am Griff	In aufrechter Körperposition	In aufrechter Körperposition
Artikel-Nr.	3255-20	431-20	432-20	436-20



Bäume, Hecken, Sträucher und Blumen

Mein Garten. Meine Ideen.

Hecken und Bäume rahmen Deinen Garten. Sie gliedern, sie setzen Akzente und sie geben Deinem Garten Charakter. Stutzen, Schneiden und Sägen müssen sein, um Deine Pflanzen schön und gesund zu erhalten. Egal, ob Formschnitt, Rückschnitt oder das Arbeiten in grossen Höhen – für jede Aufgabe bieten wir Dir praktische Lösungen an, die Dir jeden Handgriff erleichtern.



Hecken schneiden



Bäume pflegen



Sträucher schneiden



Schneidarbeiten



Düngen und pflegen



GARDENA Heckenscheren

Schneiden – pflegen – in Form bringen

Die ideale Heckenschere ist ein wichtiges Werkzeug, wenn Hecken und Sträucher Pflege und Struktur brauchen. Ein regelmässiger Rückschnitt gehört dazu, wenn Hecken gesund und blickdicht sein sollen. Und wenn Du Deine Hecke in eine bestimmte Form bringen willst, dann kannst Du sie mit der GARDENA Heckenschere frei gestalten.

Elektro-Heckenscheren

Grössere Produktauswahl unter www.gardena.com



Artikelbeschreibung	EasyCut 420/45	EasyCut 450/50	EasyCut 500/55
Motorleistung	420 W	450 W	500 W
Messerlänge	45 cm	50 cm	55 cm
Messeröffnung	18 mm	18 mm	18 mm
Ergonomisch geformter Griff	ErgoTec	ErgoTec	ErgoTec
Anschlagschutz	•	•	•
Lasergeschnittene Präzisionsmesser	–	–	–
Gewicht	2,6 kg	2,7 kg	2,7 kg
Artikel-Nr.	9830-62	9831-22	9832-22

Akku-Heckenscheren

Grössere Produktauswahl unter www.gardena.com



Artikelbeschreibung	Für kleine Gärten		Für mittelgrosse Gärten			Für grosse Gärten	
	EasyCut Li	Set ComfortCut Li-18/50 ¹	ComfortCut Li-18/50 ohne Akku ¹	Set ComfortCut Li-18/60 ¹	ComfortCut Li-18/60 ohne Akku ¹	Set PowerCut Li-40/60	PowerCut Li-40/60 ohne Akku
Akku-Typ/-Kapazität	14,4 V Li-Ion / 2,0 Ah	18 V Li-Ion / 2,6 Ah	–	18 V Li-Ion / 2,6 Ah	–	40 V (maximal / 36 V nominal) Li-Ion / 2,6 Ah	–
Laufzeit	60 min. max	60 min. max	–	60 min. max	–	65 min. max	–
Ladezeit	ca. 4 h	ca. 4 h	–	ca. 4 h	–	ca. 1,5 h	–
Messerlänge	40 cm	50 cm	50 cm	60 cm	60 cm	60 cm	60 cm
Messeröffnung	16 mm	20 mm	20 mm	20 mm	20 mm	24 mm	24 mm
Ergonomisch geformter Griff	ErgoTec	ErgoLine	ErgoLine	ErgoLine	ErgoLine	ErgoLine	ErgoLine
Anschlagschutz	•	•	•	•	•	•	•
Gewicht	2,1 kg	2,9 kg	2,4 kg	3,0 kg	2,5 kg	3,7 kg	3,0 kg
Inhalt	inkl. Ladegerät, (Akku im Produkt eingebaut)	inkl. Li-Ion System Akku BLi-18, inkl. Ladegerät 18 V	–	inkl. Li-Ion System Akku BLi-18, inkl. Ladegerät 18 V	–	inkl. Li-Ion System Akku BLi-40/100 inkl. Schnell-Ladegerät QC40	–
Artikel-Nr.	9836-20	9837-20	9837-55	9838-20	9838-55	9860-20	9860-55

Kauf-Hinweis:

Schritt 1 ins GARDENA 18 V oder 40 V Akku-System: Kauf eines Sets mit Produkt, Akku und Ladegerät.

Schritt 2 Erweiterung durch beliebige Geräte. Ein weiteres Ladegerät bzw. ein weiterer Akku sind nicht notwendig.



Artikelbeschreibung	Fangsack Cut&Collect EasyCut	Fangsack Cut&Collect ComfortCut/ PowerCut
Fassungsvermögen	20 l	20 l
Gewicht	460 g	460 g
Einsetzbar für	Art.-Nr. 9830, 9831, 9832	Art.-Nr. 9833, 9834, 9835, 9837, 9838, 9860
Besonderheiten	Leichtes Entleeren durch einfaches Kippen, einfaches Montieren und Demontieren, anwendbar für Horizontal- und Vertikalschnitt	
Artikel-Nr.	6001-20	6002-20

Teleskop-Heckenscheren



Elektro-Teleskop-Heckenscherer

Akku-Teleskop-Heckenscherer



Artikelbeschreibung	Teleskop-Heckenscherer THS 500/48	Set Teleskop-Heckenscherer THS Li-18/42 ¹	Teleskop-Heckenscherer THS Li-18/42 ¹ ohne Akku
Motorleistung	500 W	–	–
Akku-Typ/ -Kapazität	–	18 V Li-Ion / 2,6 Ah	–
Laufzeit	–	90 min. max	–
Messerrlänge	48 cm	42 cm	42 cm
Messeröffnung	25 mm	16 mm	16 mm
Ergonomisch geformter Griff	•	•	•
Anschlagschutz	•	•	•
Abwinkelbarer Kopf	•	•	•
Teleskopierbar	•	•	•
Gewicht	4,1 kg	3,5 kg	3,0 kg
Lasergeschnittenes Präzisionsmesser	•	–	–
Reichweite	bis zu 3,5 m	3,0 m	3,0 m
Inhalt	–	inkl. Li-Ion Akku BLi-18, Inkl. Ladegerät 18 V	–
Artikel-Nr.	8883-22	8881-20	8881-55

Mechanische Heckenscheren



Artikelbeschreibung	Classic Heckenscherer 540 ^{1,2}	Classic Heckenscherer 510 ¹	Classic Heckenscherer 540 ¹	Comfort Buchsscherer
Gesamtlänge	54 cm	51 cm	54 cm	40 cm
Messerrlänge	23 cm	20 cm	23 cm	18 cm
Schliff	Wellenschliff	Gerader Schliff	Wellenschliff	Gerader Schliff
Schneidmesser	Antihaftbeschichtet	Glanzverzinkt	Glanzverzinkt	Antihaftbeschichtet
Gelpads am Griff	–	–	–	•
Besonderheiten	Ergonomisch geformte Holzgriffe aus FSC® 100%-zertifiziertem Holz Robust und langlebig			Besonders geeignet zum exakten und komfortablen Formschnitt von Sträuchern wie Buchs. Ergonomisches Design für ermüdungsfreies Arbeiten
Artikel-Nr.	391-20	397-20	398-20	399-20



Artikelbeschreibung	Comfort Heckenscherer 570 ¹	Comfort Getriebe-Heckenscherer 600 ¹	Comfort Heckenscherer 700 T	Premium Getriebe-Heckenscherer 650 ¹
Gesamtlänge	57 cm	60 cm	70–90 cm	65 cm
Messerrlänge	20 cm	23 cm	25 cm	25 cm
Schliff	Gerader Schliff	Gerader Schliff	Wellenschliff	Wellenschliff
Schneidmesser	Antihaftbeschichtet	Antihaftbeschichtet	Antihaftbeschichtet	breite, gehärtete Messer mit blanker Klinge (unbeschichtet)
Getriebeübersetzung	–	46 % mehr Schneidleistung	–	25 % mehr Schneidleistung
Gelpads am Griff	•	•	–	–
Besonderheiten	Komfortables und ermüdungsfreies Arbeiten in jeder Schneidsituation, ideal für den exakten Formschnitt		Besonders geeignet zum Schneiden, höherer Hecken. Mehr Reichweite (+20 cm), mehr Hebelkraft	Stabile Aluminium-Hebelarme, Weichkunststoffgriffe für eine angenehme Haptik und mehr Griffkraft beim Schneiden
Artikel-Nr.	392-20	393-20	394-20	395-20

GARDENA Astscheren

Kraft sparen. Perfekt schneiden

Mit den extra leichten GARDENA Astscheren hast Du die Technik, Qualität und die Power, um Gehölze und Äste sauber, schonend und mit geringem Kraftaufwand zu schneiden. Ohne Quetschen. Wähle Dein gewünschtes Schneidprinzip aus: Es stehen Bypass- und Amboss-Scheren zur Verfügung. Ersatzteile gibt es auch noch nach Jahren. Zum Beispiel, wenn Du die Schneiden austauschen willst.



MADE IN GERMANY

*Garantiebestimmungen:
www.gardena.com/warranty
oder +49 731 490 3773

Astscheren

Größere Produktauswahl
unter www.gardena.com



MADE IN GERMANY



Neu!



Neu!



Neu!



Neu!

Artikelbeschreibung	EasyCut 500 B	EasyCut 680 B	EasyCut 680 A	EasyCut 680 B-Aktion
Einsatzgebiet	Ideal für frisches Holz	Ideal für frisches Holz	Ideal für hartes, trockenes Holz	Ideal für frisches Holz
Max. Ast-Ø	42 mm	42 mm	40 mm	42 mm / 18 mm
Gesamtlänge	500 mm	680 mm	680 mm	680 mm (Astschere)
Schneidprinzip	Bypass	Bypass	Amboss	Bypass
Besonderheiten	Ultraleicht und ergonomisch	Leicht und ergonomisch	Leicht und ergonomisch	Leicht und ergonomisch
Artikel-Nr.	12002-20	12003-20	12004-20	12003-30



MADE IN GERMANY



Neu!



Neu!



Neu!

Artikelbeschreibung	EnergyCut 600 B	EnergyCut 750 B	EnergyCut 750 A
Einsatzgebiet	Ideal für frisches Holz	Ideal für frisches Holz	Ideal für hartes, trockenes Holz
Kraftunterstützung	Getriebemechanismus, 3 x mehr Schneidkraft	Getriebemechanismus, 3 x mehr Schneidkraft	Getriebemechanismus, 3 x mehr Schneidkraft
Max. Ast-Ø	42 mm	42 mm	42 mm
Gesamtlänge	600 mm	750 mm	750 mm
Schneidprinzip	Bypass	Bypass	Amboss
Besonderheiten	Austauschbare Schneide	Austauschbare Schneide	Austauschbare Schneide und Amboss
Artikel-Nr.	12006-20	12007-20	12008-20



MADE IN GERMANY



Neu!



Neu!



Artikelbeschreibung	TeleCut 520-670 B	TeleCut 650-900 B	SmartCut Ratschen-Astschere	PremiumCut 700 B
Einsatzgebiet	Ideal für frisches Holz	Ideal für frisches Holz	Kraftvolle Amboss-Astschere zum Schneiden von starken Ästen und hartem Holz	Für schonenden und exakten Beschnitt von Pflanzen
Kraftunterstützung	Mehr Reichweite und mehr Hebelkraft	Mehr Reichweite und mehr Hebelkraft	Ratschenmechanismus, 3 x mehr Schneidkraft	–
Max. Ast-Ø	42 mm	42 mm	45 mm	40 mm
Gesamtlänge	520–670 mm	650–900 mm	590 mm	700 mm
Schneidprinzip	Bypass	Bypass	Amboss	Bypass
Besonderheit	Teleskopauslöser in Griffnähe	Teleskopierung	Kraftersparnis durch Ratschenmechanismus	Geneigter Schneidkopf
Artikel-Nr.	12005-20	12009-20	8773-20	8710-20



INTEGRIERTES GETRIEBE

für mehr Schneidkraft
1. Übersetzungsverhältnis 1:12,
 mehr Kraft für dicke Äste
2. Übersetzungsverhältnis 1:6,
 zum schnellen Schneiden von
 dünnen Ästen

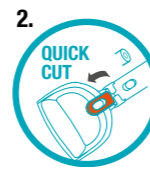

ALUMINIUMROHR

Weniger Gewicht für eine
 bequeme, ermüdungsfreie Arbeit
 (Gesamtlänge 117 cm)



**ERGONOMISCHER GRIFF
 MIT WEICHKOMPONENTE**

Angenehmes Arbeiten, sogar
 mit Handschuhen

ÖFFNUNGSWINKEL 0°

zum Schneiden in engen
 Bereichen



SEHR SCHMALER KOPF

um enge Schneidbereiche
 gut erreichen zu können



ANTIHAFTBESCHICHTUNG

verringert die Reibung
 für leichtes Schneiden



Artikelbeschreibung	SlimCut
max. Ast-Ø	28 mm
Gesamtlänge	1170 mm
Kraftverstärkung	12 x mehr Schneidkraft
Schneidprinzip	Bypass
Präzisionsgeschliffene Messer	•
Antihafbeschichtete Klingen	•
Ergonomisch geformte Griffe	•
Griffe mit zusätzlicher Weich-Komponente	•
Kraftunterstützung	2-stufiges-Getriebe; für schnelle und kraftvolle Schnitte
Materialien	Aluminium
Einsatzgebiet	Ideal für dichtes Gestrüpp und frisches Holz
Besonderheiten	Ultraleicht und ergonomisch, mit zweistufigem Getriebe
Artikel-Nr.	12010-20

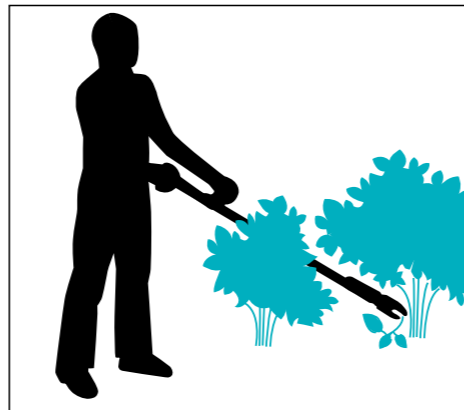

GARDENA StarCut plus

Hoch hinaus – sicher vom Boden aus

Mit den cleveren Baumschneidern von GARDENA erreichst Du selbst dickere Äste sicher vom Boden aus. Bequem und ohne gefährliche Kletteraktionen von der Leiter.



MADE IN GERMANY



*Garantiebestimmungen:
www.gardena.com/warranty oder +49 731 490 3773



Artikelbeschreibung

max. Ast-Ø	32 mm
Gesamtlänge	160 cm
einstellbarer Schnittwinkel (200°)	•
Getriebeübersetzung	•
T-Griff	•
Gesamtreichweite	ca 3,5 m inkl. Benutzer
Innenliegendes Zugband	•
Messer	Spezielle Form hält Schnittgut im optimalen Schneidbereich
Materialien	Präzisionsgeschliffene Messer mit Antihafbeschichtung
Einsatzgebiet	Leichtes, bequemes Schneiden von kleinen und mittleren Bäumen.
Besonderheiten	Komplett innenliegendes Zugband und kompakter Schneidkopf verhindert verheddern beim Schneiden. Mit verstellbarem Räumhaken zum Entfernen von hängenbleibendem Schnittgut.
Artikel-Nr.	12000-20



StarCut 160 plus

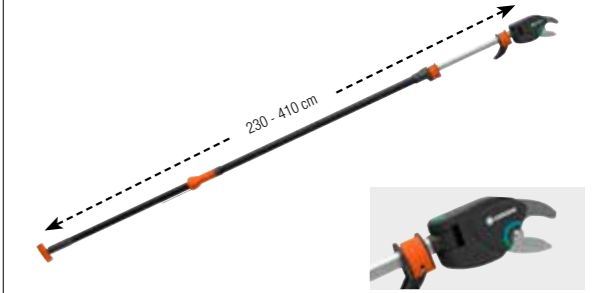

Teleskop StarCut 410 plus 1,2,3,4

max. Ast-Ø	32 mm
Gesamtlänge	stufenlos von 230–410 cm
einstellbarer Schnittwinkel (200°)	•
Getriebeübersetzung	•
T-Griff	•
Gesamtreichweite	ca. 6,5 m inkl. Benutzer
Innenliegendes Zugband	•
Messer	Spezielle Form hält Schnittgut im optimalen Schneidbereich
Materialien	Präzisionsgeschliffene Messer mit Antihafbeschichtung
Einsatzgebiet	Leichtes, bequemes Schneiden auch in der Baumkrone vom Boden aus ohne Leiter.
Besonderheiten	Komplett innenliegendes Zugband und kompakter Schneidkopf verhindert verheddern beim Schneiden. Mit verstellbarem Räumhaken zum Entfernen von hängenbleibendem Schnittgut sowie Schnellspanner zur einfachen Rohrteleskopierung.
Artikel-Nr.	12001-20

GARDENA Sprüher, Scheren und Handschuhe

Alles im Griff

Kennen Sie das Gefühl, wenn alles funktioniert und griffbereit ist? Manchmal sind es auch die kleinen Dinge, die den Alltag erleichtern, z. B. die Scheren für jeden Einsatz, schützende Handschuhe und Sprühgeräte, egal für welchen Zweck.

Gartenscheren

Grössere Produktauswahl unter www.gardena.com



Artikelbeschreibung	Gartenschere B/S-M ¹	Gartenschere A/M ¹	Gartenschere B/M ¹	Gartenschere B/S-XL ^{1,3}	Ratschenschere SmartCut ²	Alu-Gartenschere B+/L
Einsatz	Blumen, junge Triebe, frisches Holz	Ältere, holzige Äste und Zweige	Stärkere Äste und Zweige mit grösserem Durchmesser, frisches Holz	Stärkere Äste und Zweige mit grösserem Durchmesser, frisches Holz	Stärkere Äste und Zweige mit grösserem Durchmesser, trockenes Holz	Stärkere Äste und Zweige mit grösserem Durchmesser, frisches Holz
Max. Ast-Durchschnitt	22 mm	23 mm	24 mm	24 mm	25 mm	24 mm
Ratschenfunktion	–	–	–	–	•	–
Safrille & Drahtabschneider	•	–	•	•	–	•
Komfort-Handgriff	–	•	•	•	•	•
Besonderheit	2 Griffpositionen für Kraft und Schnellschnitt Auch als Ambossvariante erhältlich	2 Griffpositionen für Kraft- und Schnellschnitt	Edelstahl-Untermesser, glasfaserverstärkte Griffe, im Griff integrierte Feder	Edelstahl-Untermesser, glasfaserverstärkte Griffe, im Griff integrierte Feder	Robuste Alugriffe, Ratschenmechanismus zur Kraftverstärkung (150 % Power)	Geschmiedetes Untermesser, robuste Alugriffe, auswechselbare Klingen, nachstellbares Gewerbe
Artikel-Nr.	8857-20	8903-20	8904-20	8905-20	8798-20	8702-20



Handschuhe

Grössere Produktauswahl unter www.gardena.com

Sprüher

Grössere Produktauswahl unter www.gardena.com

Artikelbeschreibung	Comfort Pumpsprüher 1 l	Comfort Drucksprüher 1,25 l	Drucksprüher 5 l	Comfort Drucksprüher 3 l	Comfort Drucksprüher 5 l	Comfort Rückenspritzgerät 12 l
Einsatz	Vielzwecksprüher für Garten und Haushalt	Garten und Haushalt	Pflanzenpflege im Garten	Pflanzenschutz, Düngung und Feinbewässerung; extra grosse Einfüllöffnung	Pflanzenschutz, Düngung und Feinbewässerung; extra grosse Einfüllöffnung	Ausbringen grosser Mengen (Hausgärten, Obstgärten, Reben)
Füllmenge	1 Liter	1,25 Liter	5 Liter	3 Liter	5 Liter	12 Liter
Trittflächen	–	–	–	•	•	–
Tragegurt	–	–	•	•	•	•
Füllstandsanzeige	•	•	•	•	•	•
Sicherheitsüberdruckventil	–	•	•	•	•	•
Artikel-Nr.	805-20	814-20	822-20	867-20	869-20	885-20

Artikelbeschreibung	Pflanz- und Pflegehandschuh	Garten- und Bodenhandschuh	Wasserhandschuh	Gerätehandschuh	Strauchpflegehandschuh
Materialien	70 % Baumwolle, 20 % PVC, 8 % Polyester, 2 % Spandex	60 % Latex, 40 % Polyester	Robustes, latexbeschichtetes Baumwollgewebe	57 % Polyester, 20 % PU, 19 % Polyamide, 4 % Elasthan	36 % Polyamide, 34 % PU, 27 % Polyester, 3 % Elasthan
Atmungsaktiv	•	•	–	• (Handrücken)	• (Handrücken)
Griffige Beschichtung	•	•	•	•	•
Wasserdicht	–	Wasserresistente Innenfläche und Fingerkuppen	•	–	–
Lange Stulpe	–	–	•	–	•
Einsatzgebiet	Für leichte Pflege- und Pflanzarbeiten, bei denen Fingerspitzengefühl erforderlich ist. Bspw. Umtopfen, pikieren, einpflanzen	Für Garten- und Bodenarbeiten, die eine hohe Griffigkeit sowie Schutz vor Feuchtigkeit erfordern. Bspw. Pflanzen, Unkraut jäten, rechen	Für Teich- und Reinigungsarbeiten und jeglichen Umgang mit Wasser. Bspw. Reinigen von Pumpen, Ausspülen von Kompostbehältern	Für alle Arbeiten mit mechanischen und motorbetriebenen Geräten. Bspw. Äxte, Hecken- und Astscheren	Für alle Arbeiten mit Sträuchern und dornigen Pflanzen
Grösse					
6 / XS	201-20				
7 / S	202-20	205-20	209-20		216-20
8 / M	203-20	206-20		213-20	
9 / L		207-20	210-20	214-20	218-20
10 / XL		208-20		215-20	



Beete und Boden

Mein Garten. Mein Projekt.

Egal, ob Du bereits einen beachtlichen Garten besitzt oder ein neues Projekt planst – am Anfang steht die Bodenbearbeitung. Unsere verschiedenen Gartengeräte und Systemlösungen werden Dir bei fast jeder Aufgabe rund um Blumen- und Gemüsebeete helfen. Und mit der richtigen Pflege hast Du im Handumdrehen einen schönen und ertragreichen Garten.



**GARDENA
Grossgeräte**



**GARDENA
combisystem**



**GARDENA
Handsauger, Laub-
sauger und -bläser**



**GARDENA
Hochdruckreiniger**



**GARDENA
city gardening**



GARDENA Grossgeräte

Mit Spaten und Gabeln

Umgraben, Erde bewegen, Erde lockern, Erde harken: Mit dem richtigen Werkzeug ist Bodenbearbeitung kein Kraftakt, sondern durchaus eine Arbeit mit Spassfaktor.



ErgoLine Grossgeräte

25 Jahre
GARDENA
1946 - 2021

Artikelbeschreibung	ErgoLine Spaten	ErgoLine Damen-Spaten	ErgoLine Spitz-Spaten	ErgoLine Spatengabel	ErgoLine Teleskop-Spaten
Einsatzgebiet	Umgraben, Ausheben, Auflockern und Umsetzen von Erdreich		Umgraben, Ausheben, Auflockern und Umsetzen von Erdreich. Besonders geeignet für harte, schwere Böden	Umgraben, Ausheben und Auflockern von Erdreich, speziell in bepflanzten Flächen. Schont das Wurzelwerk und Lebewesen	Umgraben, Ausheben, Auflockern und Umsetzen von Erdreich
Gesamtlänge	117 cm	113 cm	117 cm	117 cm	106 cm – 126 cm
Material Griff	Kunststoff	Kunststoff	Kunststoff	Kunststoff	Kunststoff
Extra grosser Tritt	•	•	•	–	•
Rutschfestes Profil	•	•	•	–	•
Besonderheiten	Top ergonomischer Kunststoffgriff mit variabler Griffposition, ovales Stielprofil für ein angenehmes Arbeiten, mit extra breiter Trittkante und scharfem Spatenblatt			Top ergonomischer Kunststoffgriff mit variabler Griffposition, ovales Stielprofil für ein angenehmes Arbeiten und 4 Lanzenzinken	Teleskopierung für die individuelle Anpassung an die Körpergrösse. Top ergonomischer Kunststoffgriff mit variabler Griffposition, ovales Stielprofil für ein angenehmes Arbeiten, mit extra breiter Trittkante und scharfem Spatenblatt
Artikel-Nr.	17010-20	17011-20	17012-20	17013-20	17020-20

NatureLine Grossgeräte

10 Jahre
GARDENA
2011 - 2021



Artikelbeschreibung	NatureLine Spaten	NatureLine Spitz-Spaten	NatureLine Spatengabel
Einsatzgebiet	Umgraben, Ausheben, Auflockern und Umsetzen von Erdreich	Umgraben, Ausheben, Auflockern und Umsetzen von Erdreich. Besonders geeignet für harte, schwere Böden	Umgraben, Ausheben und Auflockern von Erdreich, speziell in bepflanzten Flächen. Schont das Wurzelwerk und Lebewesen
Gesamtlänge	117 cm	117 cm	117 cm
Material Griff	Eschenholz FSC® 100%	Eschenholz FSC® 100%	Eschenholz FSC® 100%
Extra grosser Tritt	•	•	–
Rutschfestes Profil	•	•	–
Besonderheiten	Ergonomischer Eschenholz-Stiel mit extra breiter Trittkante und scharfem Spatenblatt		Ergonomischer Eschenholz-Stiel mit 4 Lanzenzinken
Artikel-Nr.	17000-20	17001-20	17002-20

GARDENA combisystem

Ein Stiel – verschiedene Vorsatzgeräte – viele Einsatzmöglichkeiten

Die Gartenarbeit erfordert unterschiedlichste Geräte – zur Bearbeitung des Bodens in Gemüse- und Blumenbeeten, zur Reinigung von Gartenwegen oder Terrassen, zum Entfernen von Laub auf dem Rasen oder zum Freiräumen von Schnee im Winter.

Deine Vorteile

Flexibel

Zu jedem GARDENA Stiel passen alle Vorsatzgeräte

Sicheres Arbeiten

Die grosse Feststellschraube garantiert eine zug- und verdrehsichere Stiel-Geräte-Verbindung

Über 80 Geräte kombinierbar.



*Garantiebestimmungen: www.gardena.com/warranty oder +49 731 490 3773

combisystem-Stiele

Grössere Produktauswahl unter www.gardena.com

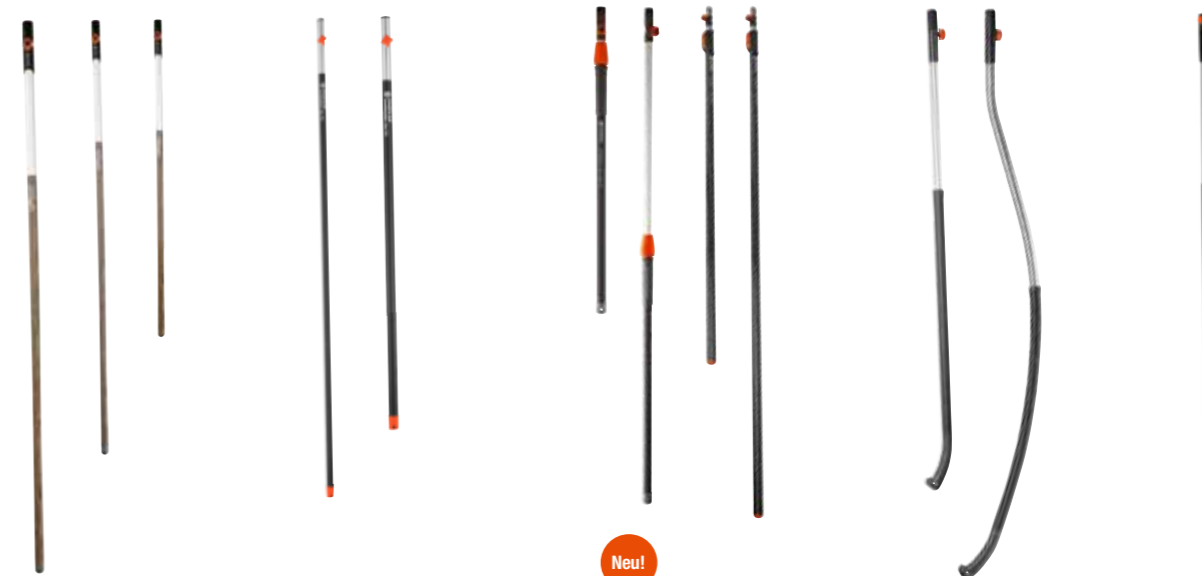

- combisystem-Holzstiele**
Aus hochwertigem, elastischen Eschenholz
- combisystem-Aluminiumstiele**
Leichte und stabile Stiele für angenehme und rutschsichere Handhabung
- combisystem-Teleskopstiele**
Für bequemes Arbeiten bis in 5 Metern Höhe
- combisystem-ergoline Aluminiumstiele**
Für rückschonendes Arbeiten
- combisystem-Kleingeräte-Verlängerungsstiel**
Zur Verlängerung der Kleingeräte



Artikelbeschreibung	combisystem-Holzstiele ¹	combisystem-Aluminiumstiele	combisystem-Teleskopstiele	combisystem-ergoline Aluminiumstiele	combisystem-Kleingeräte-Verlängerungsstiel
Längen	130 / 150 / 180 cm	130 / 150 cm	90–145 cm / 160–290 cm / 210–390 cm	130 cm / 150 cm	78 cm
Artikel-Nr.	3723-20 / 3725-20 / 3728-20	3713-20 / 3715-20	3719-20 / 3720-20 / 3721-20	3734-20 / 3745-20	8900-20

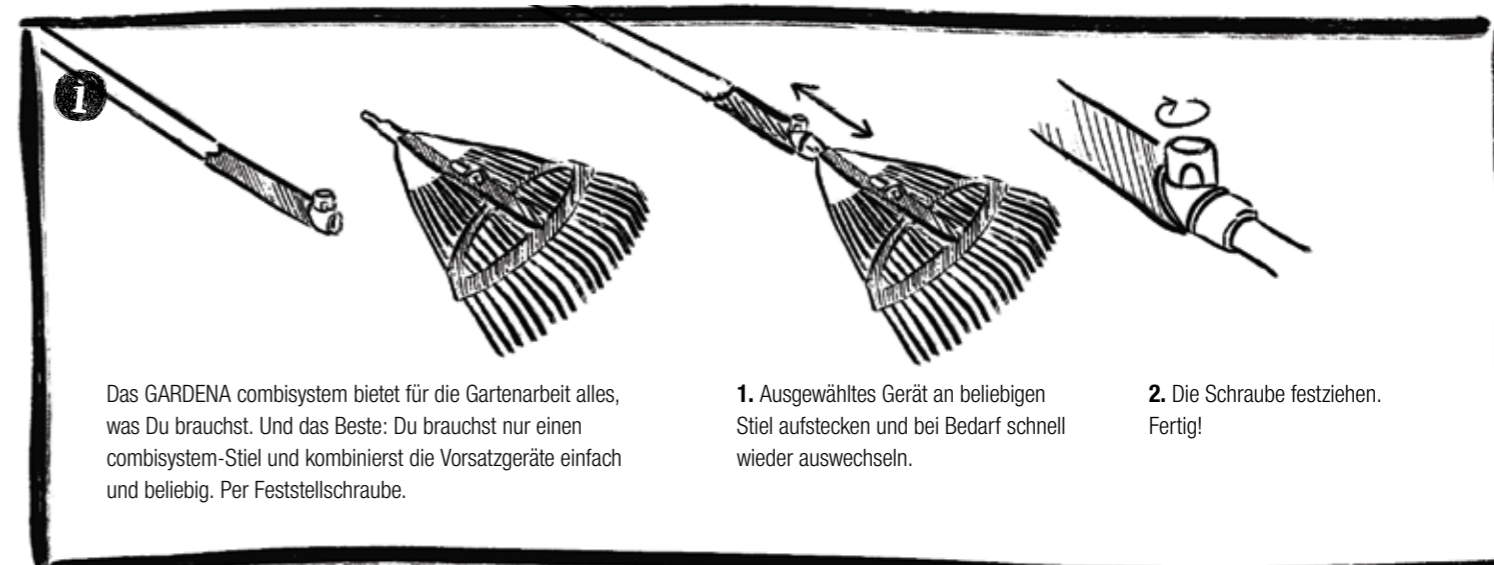

Das GARDENA combisystem bietet für die Gartenarbeit alles, was Du brauchst. Und das Beste: Du brauchst nur einen combisystem-Stiel und kombinierst die Vorsatzgeräte einfach und beliebig. Per Feststellschraube.

1. Ausgewähltes Gerät an beliebigen Stiel aufstecken und bei Bedarf schnell wieder auswechseln.

2. Die Schraube festziehen. Fertig!

combisystem-Rasenpflege

Grössere Produktauswahl
unter www.gardena.com

25
JAHRE GARANTIE
LIEFERUNG

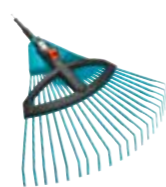

Artikelbeschreibung	combisystem-Rechenbesen ¹	combisystem-Kunststoff-Fächerbesen XXL vario	combisystem-Kunststoff-Verstellbesen	combisystem-Rasenkantenstecher
Arbeitsbreite	43 cm	77 cm	ca. 35 cm - 52 cm	–
Empfohlene Stiellänge	130 cm	130 cm oder 150 cm	130 cm	130 cm
Materialien	Hochwertiger Kunststoff	Vollkunststoff mit integriertem Aluminiumrohr für hohe Stabilität	Hochwertiger Kunststoff	Aus hochwertigem Qualitätsstahl, Duroplast beschichtet
Einsatzgebiet	Zusammenfegen von Laub, Grasschnitt und anderen Gartenabfällen	Grossflächiges, zeitsparendes Zusammenrechen von Laub, Grasschnitt, Vertikutiergut und anderen Gartenabfällen	Zusammenfegen von Laub, Grasschnitt und anderen Gartenabfällen (grob und fein)	Abstechen von Rasenkanten
Besonderheiten	Leicht, handlich und rasenschonend	In 2 Teile trennbar für einfaches Aufheben des Rechengutes, zusammenklappbar für platzsparende Aufbewahrung, grosse Verriegelungslasche für einfaches Trennen	Verstellbarer Zinkenabstand in 6 Stufen	Kanten angeschärft und gehärtet, stechend und schiebend verwendbar
Artikel-Nr.	3101-20	3107-30	3099-30	3149-20

25
JAHRE GARANTIE
LIEFERUNG



Artikelbeschreibung	combisystem-Vertikutier-Boy	combisystem-Rasenlüfter	combisystem-Rasenrechen	combisystem-Streuwagen
Arbeitsbreite	32 cm	35 cm	60 cm	40 cm
Empfohlene Stiellänge	180 cm	180 cm	180 cm	130 cm oder 150 cm
Materialien	Spezialmesser mit Gleitrücken aus Federstahl, korrosionsgeschützt	Metall	Aus hochwertigem Qualitätsstahl, Duroplast beschichtet	–
Einsatzgebiet	Beseitigung von Moos, Unkraut und Rasenfilz	Befreien des Rasens von Moos und Rasenfilz sowie Zerkleinern von Erdschollen und zum Einebnen	Säubern des Rasens von Grasschnitt und Laub für kleinere Flächen	Ausbringung von Rasendünger
Besonderheiten	Leichtes, kraftsparendes Arbeiten durch Hubachse	Verzinkte, geprägte Schneidzinken	Mit Grasfangvorrichtung	Integrierte Abstreifschiene sorgt für ein gleichmässiges Streubild, 3 Liter Fassungsvermögen, mit Streutabelle für handelsübliche Dünger
Artikel-Nr.	3395-20	3391-20	3381-20	420-20

combisystem-Bodenbearbeitungsgeräte

Grössere Produktauswahl
unter www.gardena.com

25
JAHRE GARANTIE
LIEFERUNG

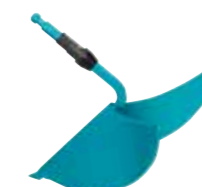

Artikelbeschreibung	combisystem-Grubber	combisystem-Sternfräse	combisystem-Häufelpflug GARDINO	combisystem Gartenhacke
Artikelbeschreibung	Wurzelschonendes Lockern und Lüften des Bodens. Optimal für steinige Böden und eng stehende Kulturen	Beste Voraussetzungen für das Keimen des Saatguts durch besonders feine Bodenkrümelung dank speziell geformter Sternräder	Optimal für den Gemüseanbau, Anhäufeln der Erde, gleichmässiges Ziehen von Furchen, leichtes Eindringen in den Boden	Zum Rillenziehen, Hacken, Jäten, Lüften und Planieren. Das grosse Hackblatt ermöglicht ein leichtes Eindringen in den Boden. Für schonende Pflege
Empfohlene Stiellänge	130 cm	150 cm	150 cm	130 cm / 150 cm
Artikel-Nr.	3166-20	3196-20	3118-20	3219-20

25
JAHRE GARANTIE
LIEFERUNG



Artikelbeschreibung	combisystem-Unkrauthacke	combisystem-Rechen	combisystem-Rübenhacke	combisystem-Verstellbesen
Artikelbeschreibung	Müheloses Entfernen von Unkraut	Zum Rechen, Einebnen von Beeten und zur Bodenbearbeitung	Zum Hacken und Jäten von Unkraut	Bequemes Zusammenfegen von feinem und grobem Kehrgut, dank verstellbarem Zinkenabstand bei variabler Arbeitsbreite
Empfohlene Stiellänge	150 cm	150 cm	150 cm	130 cm
Artikel-Nr.	3113-20	3178-20	3190-20	3103-20

combisystem-Reinigungsgeräte

Grössere Produktauswahl
unter www.gardena.com

25
JAHRE GARANTIE
LIEFERUNG



Artikelbeschreibung	combisystem-Fugenbürste M	combisystem-Fugenbürste K	combisystem-Schrubber	combisystem-Wasserschieber
Artikelbeschreibung	Für Plattenfugen und Mauerkanten. Mit Borsten aus Metall und mit Kratzkante für das Entfernen von hartnäckigem Schmutz	Für die Reinigung von Fliesenfugen im Haus oder auf der Terrasse. Mit Borsten aus Polypropylen	Für die schonende Reinigung im Haus. Möbelschonend abgerundete Kanten	Zum schnellen und bequemen Beseitigen von Wasser auf Steinböden und glatten Flächen. Strapazierfähige Doppellippe aus Zellgummi
Empfohlene Stiellänge	130 / 150 cm	130 / 150 cm	130 / 150 cm	130 / 150 cm
Artikel-Nr.	3605-20	3606-20	3639-20	3642-20

   			
	Artikelbeschreibung combisystem-Strassenbesen Zum Reinigen von Wegen, Terrassen, Hof- und Garageneinfahrten, etc. Mit Kratzkante zum mühelosen Entfernen von festgetretenem Schmutz oder feuchtem Laub	combisystem-Terrassenbesen Zum Säubern von Terrassen	combisystem-Rollsammler ^{1,2,3,4} Bequemes Sammeln von Fallobst/Früchten in verschiedenen Größen (ca. 4-9 cm) mit nur einem Gerät. Leichtes Entleeren (ohne weitere Hilfsmittel (patentiert)), Schaufelfunktion zum Sammeln einzelner Früchte an schwer erreichbaren Stellen (z.B. neben Bäumen)
Empfohlene Stiellänge	130 / 150 cm	130 / 150 cm	130 / 150 cm
Artikel-Nr.	3622-20	3609-20	3108-20

combisystem-Wintergeräte

Grössere Produktauswahl unter www.gardena.com

  			
	Artikelbeschreibung combisystem-Schneeschieber KST ¹ Flexible und abriebfeste Kunststoffkante. Geräuscharmes Schneeräumen auf unebenen Flächen wie Naturstein-, Pflaster- und Fliesenböden. Perfekt passt der ergoline Aluminium-Stiel	combisystem-Schneeschieber ES ² Rostfreie und besonders widerstandsfähige Edelstahlkante. Sauberes Schneeräumen auf glatten Flächen wie Beton und Asphalt. Perfekt passt der ergoline Aluminium-Stiel	combisystem-Stossschärpe ² Zum Entfernen von Eisplatten und festgetretenem Schnee dank scharfkantigem Federstahl-Blatt. Ganzjährig einsetzbar – auch geeignet für das Entfernen von Schmutz
Erhältlich in	Breite von 40 / 50 cm	Breite von 40 / 50 cm	Breite von 15 / 30 cm
Empfohlene Stiellänge	130 cm	130 cm	130 cm
Artikel-Nr.	3240-20 / 3241-20	3242-20 / 3243-20	3250-20 / 3251-20

		
	Artikelbeschreibung Schneewanne ¹ Bequeme Schneerräumung auf größeren Flächen. Individuelle Anpassung an die Körpergrösse durch 3-stufige Teleskopierung des Gestänges (ca. 30 cm). Bequemes Abkippen des Schnees durch zusätzliche Griffe. Mehr Stabilität durch zusätzliche Verstärkung im Trittbereich. Platzsparende Aufbewahrung: Gestänge demontieren (ohne Werkzeug) und unter der Wanne einstecken	Kleinstreuer S Einfaches Ausbringen von Dünger und Winterstreugut auf kleineren Flächen. Einzigartiges Dosiersystem. Einfaches Verstellen über großen Verstellknopf, z. B. beim Arbeiten mit Handschuhen. Leichtes Öffnen durch Bajonettverschluss. Behälter liegt gut in der Hand durch Griffmulden auf 2 Seiten
Artikel-Nr.	3260-20	3255-20

Arbeiten in grossen Höhen

Grössere Produktauswahl unter www.gardena.com

				
	Artikelbeschreibung combisystem-Obstpflücker Bequemes Pflücken von Obst	combisystem-Winkelbesen Zum Entfernen von Spinnweben, etc. Individuelle Einstellung des Arbeitswinkels mit Schnellverschluss	combisystem-Dachrinnenreiniger Säubern und Ausräumen von Dachrinnen	combisystem-Gartensäge 300 P gebogen Einsatz als Handsäge oder in Verbindung mit combisystem-Stielen
Empfohlener Stiel	combisystem-Teleskopstiele zum Arbeiten bis in ca. 5 m Höhe	combisystem-Teleskopstiele zum Arbeiten bis in ca. 5 m Höhe	combisystem-Teleskopstiele zum Arbeiten bis in ca. 5 m Höhe	combisystem-Teleskopstiele zum Arbeiten bis in ca. 5 m Höhe
Einsatzgebiet	Bequemes Pflücken von Obst	Zum Entfernen von Spinnweben, etc. Individuelle Einstellung des Arbeitswinkels mit Schnellverschluss	Säubern und Ausräumen von Dachrinnen	Einsatz als Handsäge oder in Verbindung mit combisystem-Stielen
Besonderheiten	Zähne zwischen den Öffnungen zum leichten Pflücken. Individuelle Einstellung des Arbeitswinkels mit Schnellverschluss. Mit Handgriff – Einsatz auch ohne combisystem-Stiel möglich. Fangbeutel aus Netzmaterial zur leichten Erkennbarkeit des Inhalts	Individuelle Einstellung des Arbeitswinkels mit Schnellverschluss. Mit Handgriff - Einsatz auch ohne combisystem-Stiel möglich	2 Schaber für effiziente Schmutzentfernung. Original GARDENA System-Anschluss für Reinigung mit Wasser. Stabile Borsten für gute Reinigungswirkung, speziell in Verbindung mit Wasser. Individuelle Einstellung des Arbeitswinkels mit Schnellverschluss. Mit Handgriff – Einsatz auch ohne combisystem-Stiel möglich	Weniger Kraftaufwand dank Präzisionszahnung, Zug-Säge
Artikel-Nr.	3115-20	3634-20	3651-20	8739-20

combisystem-Kleingeräte

Grössere Produktauswahl unter www.gardena.com

 				
	Artikelbeschreibung combisystem-Fugenkratzer Leichtes Entfernen von Gras, Moos und Unkraut in Plattenfugen und an Mauerkanten	combisystem-Kleinbesen Zusammenrechen von Laub, Unkraut und Grasschnitt in Beeten	combisystem-Kleingrubber Wurzelschonendes Lockern und Lüften des Bodens	combisystem-Blumenkelle An- und Umpflanzenarbeiten
Einsatzgebiet	Leichtes Entfernen von Gras, Moos und Unkraut in Plattenfugen und an Mauerkanten	Zusammenrechen von Laub, Unkraut und Grasschnitt in Beeten	Wurzelschonendes Lockern und Lüften des Bodens	An- und Umpflanzenarbeiten
Artikel-Nr.	8927-20	8919-20	8921-20	8929-20

Kleingeräte

Grössere Produktauswahl unter www.gardena.com

				
	Artikelbeschreibung Blumenkelle An- und Umpflanzen	Blumenkelle gross An- und Umpflanzen von grösseren Pflanzen, Schaufelarbeiten	Blumenzwiebelpflanzer Pflanzen von Blumenzwiebeln	Unkrautstecher Unkrautentfernung
Einsatzgebiet	An- und Umpflanzen	An- und Umpflanzen von grösseren Pflanzen, Schaufelarbeiten	Pflanzen von Blumenzwiebeln	Unkrautentfernung
Artikel-Nr.	8950-20	8953-20	3412-20	8935-20

GARDENA Handsauger, Laub- sauger und -bläser

Die Outdoor-Saubermacher

Alles wird ruck-zuck blitzsauber. Einfach loslegen und alles, was bisher Mühe machte, geht total einfach. Schmutz verschwindet im Handumdrehen. Du wirst Dich dabei ertappen, dass Outdoor-Saubermachen rund um Haus und Garten Spass machen kann.

Outdoor Handsauger

Grössere Produktauswahl
unter www.gardena.com



Neu!



Neu!

Artikelbeschreibung	Outdoor Handsauger EasyClean Li	Zubehör-Kit Outdoor Handsauger EasyClean Li
Akku-Typ/ -Kapazität	18 V / 2,6 Ah	–
Arbeitszeit	20 min. max	–
Ladezeit	ca. 4 h	–
Behältervolumen	0,7 l	–
Gewicht	1,3 kg	–
Inhalt	inkl. Ladegerät, (Akku im Produkt eingebaut) inkl. EPA Grobfilter, inkl. Fugendüse lang, inkl. Bürstendüse	inkl. Verlängerungsrohr, inkl. Fugendüse kurz, inkl. Polsterbürste, inkl. HEPA Feinfilter
Artikel-Nr.	9339-20	9343-20

Laubsauger und -bläser

Grössere Produktauswahl
unter www.gardena.com



Artikelbeschreibung	Gartensauger-/Bläser ErgoJet 2500	Set Allround Bläser AccuJet Li-18	Allround Bläser AccuJet Li-18 ohne Akku	Set PowerJet Li-40	PowerJet Li-40 ohne Akku
Motorleistung	2500 W	18 V	18 V	40 V	40 V
Akku-Typ/ -Kapazität	–	18 V Li-Ion / 2,6 Ah	–	40 V (maximal / 36 V nominal) Li-Ion / 4,2 Ah	–
Blasgeschwindigkeit	310 km/h	190 km/h	190 km/h	max. 320 km/h	max. 320 km/h
Arbeitszeit	–	30 min. max	–	40 min. max	–
Integrierter Häcksler	•	–	–	•	•
Gewicht	3,6 kg / 4,8 kg	1,8 kg	1,3 kg	4,1 kg / 5,0 kg	2,9 kg / 3,8 kg
Inhalt	–	inkl. Li-Ion System Akku BLi-18, inkl. Ladegerät 18 V	–	inkl. Li-Ion System Akku BLi-40/160, inkl. Schnell-Ladegerät QC40, inkl. Schultergurt	inkl. Schultergurt
Artikel-Nr.	9334-22	9335-20	9335-55	9338-20	9338-55

GARDENA Hochdruckreiniger

Blitzsauber. Mit Hochdruck

Mit dem GARDENA Hochdruckreiniger ist das Säubern im Freien eine feine Sache. Dank seiner überzeugenden Reinigungsleistung ist alles blitzschnell sauber. Durch den hohen Wasserdruck entfernst Du selbst hartnäckigen Schmutz schnell und einfach.



Hochdruckreiniger AquaClean Li-40/60

TRANSPORT-GRIFF UND STABILES FAHRWERK

zum einfachen Ziehen auch auf unebenem Untergrund

TRANSPARENTER TANK (14 LITER)

abnehmbar für einfaches Befüllen und Transportieren

max. 90 bar

POWER+

HOCHDRUCKREINIGER

auch zur Nutzung unter anspruchsvollen Bedingungen (max. Druck 90 bar/Arbeitsdruck 60 bar)

INTUITIVES TASTENFELD MIT SOFT-CLEAN-MODUS

An/Aus, Soft-Clean-Modus für maximale Akkulaufzeit / empfindliche Materialien

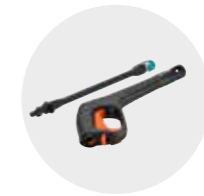

ABNEHMBARE PISTOLE, LANZE UND 15° DÜSENAUFSATZ
einfach am Gerät zu verstauen



BRAUSEAUFSATZ
speziell zum mobilen und schonenden Bewässern von Pflanzen



LEISE

stört die Umgebung nicht



AUCH OHNE TANK EINSETZBAR

inklusive OGS Hahnverbinder zum direkten Schlauchanschluss



STARKER

LI-IONEN-WECHSEL-AKKU 40V/2,6 AH
ermöglicht eine Arbeitszeit bis zu 40 Minuten

Artikelbeschreibung	Set Hochdruckreiniger AquaClean Li-40/60	Hochdruckreiniger AquaClean Li-40/60 ohne Akku	Flächenreiniger AquaClean	Dreckfräse/Rotationsdüse AquaClean
Akku-Typ/-Kapazität	40 V / 2,6 Ah	-	-	-
Laufzeit	Reinigung: 20 min. max. Bewässerung: 40 min. max.	-	15 min	20 min
Max. Druck	90 bar (60 bar Arbeitsdruck)	90 bar	33 bar	35 bar
Fördermenge max.	Reinigung: 230 l/h Bewässerung: 270 l/h	Reinigung: 230 l/h Bewässerung: 270 l/h	225 l/h	220 l/h
Anwendung	Zum mobilen und schnellen Reinigen hartnäckiger Verschmutzungen		Für spritzfreies Reinigen grösserer Flächen	Für besonders hartnäckige Verschmutzungen
Inhalt	inkl. Li-Ion System Akku BLi-40/100, inkl. Schnell-Ladegerät QC40, inkl. Flächendüse 15°, inkl. Brause, inkl. OGS Anschluss für den Gartenschlauch, inkl. 3 m Hochdruckschlauch	inkl. Flächendüse 15°, inkl. Brause, inkl. OGS Anschluss für den Gartenschlauch, inkl. 3 m Hochdruckschlauch	Flächenreiniger 245 mm und Lanzenverlängerung	-
Artikel-Nr.	9341-20	9341-55	9342-20	9345-20

Kauf-Hinweis:

Schritt 1 ins GARDENA 18 V oder 40 V Akku-System: Kauf eines Sets mit Produkt, Akku und Ladegerät.

Schritt 2 Erweiterung durch beliebige Geräte. Ein weiteres Ladegerät bzw. ein weiterer Akku sind nicht notwendig.

GARDENA city gardening

Mehr Grün! Mehr Entspannung!

Platz für Grün ist auch in der kleinsten Lücke: Auf dem Balkon, auf der Terrasse, rund um die Haustüre. Mit NatureUp!, dem vertikalen Gartensystem von GARDENA, kannst Du jeden Winkel begrünen und auch intelligent bewässern. Dafür und auch fürs Ein- und Umtopfen, Schneiden, Harken etc. gibt es tolle GARDENA Produkte, die Dir das Gärtnern auch auf kleinster Fläche erleichtern.



NatureUp! das vertikale Gartensystem

MADE IN GERMANY

Artikelbeschreibung	NatureUp! Basis Set Vertikal	NatureUp! Basis Set Vertikal mit Bewässerung	NatureUp! Basis Set Ecke
Anwendung	Zur vertikalen Begrünung von Balkonen, Terrassen und Innenhöfen		
Inhalt	3 vertikale Pflanzbehälter, 3 Deckel, 1 Bodenplatte, 12 Klipps	5 vertikale Pflanzbehälter (inkl. 5 Deckel und 20 Verbindungsklipps), 1 Bodenplatte, 2 Fixierungen, 1 NatureUp! Bewässerungsset Vertikal Wasserhahn (13156-20)	3 Eck-Pflanzbehälter, 3 Deckel, 1 Bodenplatte, 6 Klipps, 2 Fixierungen, 16 Stahlnägel
Flächenbedarf (L x B)	65 cm x 15 cm	65 cm x 15 cm	17 cm x 17 cm
Anzahl Pflanzen	Für 9 Pflanzen	Für 15 Pflanzen	Für 3 Pflanzen
Masse (Set) (L x B x H)	65 cm x 15 cm x 54 cm	65 cm x 15 cm x 90 cm	17 cm x 17 cm x 54 cm
Erweiterung	Mit Art.-Nr. 13150-20 oder Art.-Nr. 13153-20		
Automatische Bewässerung	Mit GARDENA Bewässerungssteuerung (optional) und NatureUp! Bewässerungssets	Mit GARDENA Bewässerungssteuerung (optional). NatureUp! Bewässerungsset Vertikal Wasserhahn (13156-20) im Lieferumfang enthalten.	Mit GARDENA Bewässerungssteuerung (optional) und NatureUp! Bewässerungssets
Artikel-Nr.	13150-20	13151-20	13153-20

NatureUp! das vertikale Gartensystem – Bewässerungs-Sets

MADE IN GERMANY
1 AUTO STOP

Artikelbeschreibung	NatureUp! Bewässerungsset Vertikal Wasserhahn	NatureUp! Bewässerungsset Ecke Wasserhahn	NatureUp! Erweiterungsset Bewässerung Wasserbehälter ¹
Anwendung	Zur Bewässerung von bis zu 27 Pflanzen bzw. 9 vertikalen Behältern mit Wasseranschluss	Zur Bewässerung von bis zu 12 Pflanzen bzw. 12 Eck-Pflanzbehältern mit Wasseranschluss	Zur Bewässerung ohne Wasseranschluss: Vertikal: Art.-Nr. 13156-20 und Art.-Nr. 13158-20, Ecke: Art.-Nr. 13157-20 und Art.-Nr. 13158-20
Inhalt	1 Basisgerät 1000, 1 Absperrventil 4,6 mm (3/16"), 6 Verbinder 4,6 mm (3/16"), 7 T-Stücke 4,6 mm (3/16"), 1 Kreuzstück 4,6 mm (3/16"), 2 L-Stücke 4,6 mm (3/16"), 10 Verschlussstopfen 4,6 mm (3/16"), 9 Tropfrohrstücke 65 cm, 8 Verteilerrohrstücke 15,5 cm, 1 Verteilerrohrstück 150 cm (alle Rohrstücke 4,6 mm (3/16"))	1 Basisgerät 1000, 1 Absperrventil 4,6 mm (3/16"), 12 Verbinder 4,6 mm (3/16"), 10 T-Stücke 4,6 mm (3/16"), 1 Kreuzstück 4,6 mm (3/16"), 13 L-Stücke 4,6 mm (3/16"), 13 Verschlussstopfen 4,6 mm (3/16"), 12 Tropfrohrstücke 14 cm, 11 Verteilerrohrstücke 15,5 cm, 3 Verteilerrohrstücke 4 cm, 9 Verteilerrohrstücke 8,5 cm, 1 Verteilerrohrstück 150 cm (alle Rohrstücke 4,6 mm (3/16"))	Bewässerungssteuerung für Pumpe mit Zeitschalter und 14 wählbaren Programmen, integrierte AUTO STOP Funktion schaltet Pumpe ab, sobald Wasserbehälter leer. 14 Volt Niederspannungspumpe mit Schmutzfilter, 1 Reihentropfer 2 l
Anzahl Pflanzen	Für bis zu 27 Pflanzen	Für bis zu 12 Pflanzen	–
Automatische Bewässerung	Mit GARDENA Bewässerungssteuerung (optional)	Mit GARDENA Bewässerungssteuerung (optional)	Mit Bewässerungssteuerung für Pumpe
Wasserabgabe pro Tropfer	1,6 l/h	1,6 l/h	–
Einsetzbar	Für die Verbindung zwischen Wasserhahn und Basisgerät 1000 empfehlen wir die Anschlussgarnitur Classic 13 mm (1/2"), 1,5 m Art.-Nr. 18011-20		Mit NatureUp! Bewässerungsset Vertikal Art.-Nr. 13156-20 und mit NatureUp! Bewässerungsset Ecke Art.-Nr. 13157-20
Artikel-Nr.	13156-20	13157-20	13158-22



Sauber arbeiten

Matte unterlegen, Kanten mit Druckknöpfen aufstellen. So fallen Erde und Pflanzenabfälle nicht mehr auf den Tisch oder den Boden. Inhalt einfach über Kompost oder Mülleimer entleeren. Alles bleibt sauber.



Praktisch entleeren

So praktisch: Einfach mittige Lasche öffnen, Erde und Pflanzenschnitt durch die Matten-Öffnung über dem Kompost oder dem Mülleimer entleeren. Griffe machen das Entleeren und den Transport noch komfortabler.



Komfortabel knien

So bequem kann das Ein- und Umpflanzen mit der Matte sein: Wer auf dem Boden arbeitet, der kniet auf dem komfortablen Kniekissen.



Formschnitt auffangen

Den „Kragen“, also die anpassbare Öffnung der Formschnittmatte, einfach um den Stamm oder den Topf legen, die Pflanze in Form schneiden, Matte zusammenfalten und Zweige und Blätter über dem Kompost oder dem Mülleimer entleeren.



Artikelbeschreibung

	city gardening Pflanzmatte S	city gardening Pflanzmatte M	city gardening Pflanzmatte L	city gardening Formschnittmatte
Material	PP-Gewebeplane	PP-Gewebeplane	PP-Gewebeplane	PP-Gewebeplane
Masse	80 x 80 cm	100 x 120 cm	120 x 180 cm	150 x 150 cm
Einsatzgebiet	Ein- und Umtopf-Arbeiten	Ein- und Umtopf-Arbeiten	Ein- und Umtopf-Arbeiten	Form- und Rückschnitt
Besonderheiten	Wasserabweisende Gewebeplane, Metalldruckknöpfe	Wasserabweisende Gewebeplane, Metalldruckknöpfe, 4 Tragegriffe, verschliessbare Entleer-Öffnung	Wasserabweisende Gewebeplane, Metalldruckknöpfe, 4 Tragegriffe, verschliessbare Entleer-Öffnung, Kniekissen	Wasserabweisende Gewebeplane, 4 Tragegriffe, verstellbarer Kragen
Artikel-Nr.	505-20	506-20	507-20	508-20

Tipps & Tricks

Umtopfen:

Im Schnitt alle 2–3 Jahre sollten Balkon- und Zimmerpflanzen umgetopft werden – vorzugsweise im Frühjahr oder direkt nach der Blüte. In der Hauptwachstums- und Blütezeit bedeutet Umtopfen für die Pflanze nur Stress. Durch regelmässiges Umtopfen bleiben die Pflanzen gesund und können weiter wachsen.

Wichtigste Regeln:

Behutsam sein – Pflanzen so sanft wie möglich aus dem alten Topf lösen (leichtes Klopfen gegen den Boden, Kante oder ein kurzes Wasserbad können helfen). Alte Erde etwas abschütteln. Wurzelfilz lockern und ggf. entfernen. Der neue Topf sollte einen ca. 3 cm grösseren Durchmesser haben. Über das Loch eine Tonscherbe legen, darauf Kies oder Sand, dann Erde und den Wurzelballen (1–2 cm Giessrand verbleiben). Zum Schluss ringherum Erde einfüllen, leicht andrücken und giessen. Tontöpfe vor Gebrauch 24 Stunden wässern, da sie sonst der Pflanze Wasser entziehen können.



Für Blumenkästen mit insgesamt 5–6 m Länge

Vollautomatische Steuerung

- Das Wasser wird mit der Pumpe aus dem Behälter gepumpt
- Mit dem Pumpentransformator kannst Du aus 13 Bewässerungsprogrammen auswählen
- Reihentropfer geben das Wasser dosiert und wassersparend an die Pflanzen ab (2 l pro Stunde)



Für Topf- und Zimmerpflanzen bis zu 36 Stück

Automatische Urlaubsbewässerung

- Die Bewässerung wird täglich für 1 Minute über die Pumpe aktiviert
- 3 Tropfverteiler sorgen für feindosierte Bewässerung
- Mit dem mitgelieferten Schlauchhalter kannst Du pro Topf bis zu 3 Tropfschläuche fixieren
- Ergänzungsteile bekommst Du bei Bedarf über den GARDENA Kundenservice



MADE IN GERMANY



Artikelbeschreibung

	city gardening Urlaubsbewässerung	city gardening Urlaubsbewässerung	city gardening Balkon Bewässerung¹
Anwendung	Für bis zu 36 Topfpflanzen	Für bis zu 36 Topfpflanzen	Für bis zu 5–6 m Blumenkästen bzw. 25 Pflanzen
Aktivierung der Bewässerung	Transformator mit integriertem Zeitschalter	Transformator mit integriertem Zeitschalter	Bewässerungssteuerung für Pumpe mit Zeitschalter und 14 wählbaren Programmen, AUTO STOP Funktion schaltet Pumpe automatisch ab, sobald Wasserbehälter leer ist
Bewässerungsprogramm	täglich 1 Minute	täglich 1 Minute	Auswahl aus 14 Festprogrammen
Wasserabgabemenge	Pro Verteilerausgang: hell 15 ml/min, mittel 30 ml/min., dunkel 60 ml/min	Pro Verteilerausgang: hell 15 ml/min, mittel 30 ml/min., dunkel 60 ml/min	Pro Reihentropfer: ca. 2 l/h
Energieversorgung	Netzbetrieb, gekapselter Transformator zum Einsatz im Innen- und Aussenbereich	Netzbetrieb, gekapselter Transformator zum Einsatz im Innen- und Aussenbereich	Netzbetrieb, Staub- und spritzwassergeschützte Bewässerungssteuerung mit Drehknopf zur Wahl der Bewässerungsprogramme
Wasserversorgung	14 V Niederspannungspumpe mit Schmutzfilter	9 l Vorratsbehälter, 14 V Niederspannungspumpe mit Schmutzfilter	14 V Niederspannungspumpe mit Schmutzfilter, AUTO STOP Funktion schaltet Pumpe automatisch ab, sobald Wasserbehälter leer ist
Ausbau- und erweiterbar	Ergänzungsteile über GARDENA Kundenservice erhältlich	Ergänzungsteile über GARDENA Kundenservice erhältlich	Mit Micro-Drip-Systemteilen für bis zu 10 m Blumenkästen
Inhalt	Transformator, Pumpe, 3 Tropfverteiler à 12 Ausgänge, 9 m Verteilerschlauch, 30 m Tropfschlauch, 36 Schlauchhalter, 20 Verschlusskappen	9 l Vorratsbehälter, Transformator, Pumpe, 3 Tropfverteiler à 12 Ausgänge, 9 m Verteilerschlauch, 30 m Tropfschlauch, 36 Schlauchhalter, 20 Verschlusskappen	Bewässerungssteuerung für Pumpe, Pumpe, 25 Reihentropfer ca. 2 l/h mit Verschlusskappe und Reinigungsnadel, 10 m Verteilerrohr 4,6 mm (3/16"), 15 Rohrhalter
Artikel-Nr.	1265-20	1266-20	1407-22

GARDENA Übersicht Schall- und Vibrationswerte

Wassertechnik

Produktbezeichnung	Art.-Nr.	Gemessener Schalleistungspegel [dB(A)]	Garantierter Schalleistungspegel [dB(A)]	Schalldruckpegel am Ohr der Bedienperson [dB]	Messunsicherheit Schalldruckpegel [dB]	Vibrationswert [m/s ²]
Gartenpumpe 3000/4	1707-22	78	81	-	-	-
Gartenpumpe 3500/4	1709-22	82	85	-	-	-
Gartenpumpe 4000/5	1732-22	79	82	-	-	-
Gartenpumpe 5000/5	1734-20	77	80	-	-	-
Gartenpumpe 6000/6 inox	1736-20	75	79	-	-	-
Hauswasserwerk 3000/4 eco	1753-22	79	80	-	-	-
Hauswasserwerk 4000/5 eco	1754-20	83	84	-	-	-
Hauswasserwerk 5000/5 eco	1755-20	87	88	-	-	-
Hauswasserwerk 5000/5 eco inox	1756-22	87	89	-	-	-
Haus- & Gartenautomat 3500/4	1757-22	73	76	-	-	-
Haus- & Gartenautomat 4000/5	1758-20	76	78	-	-	-
Haus- & Gartenautomat 5000/5 LCD	1759-20	77	79	-	-	-
Haus- & Gartenautomat 6000/6 LCD inox	1760-20	73	76	-	-	-
smart Haus- & Gartenautomat 5000/5 Set	19106-22	77	79	-	-	-
smart Haus- & Gartenautomat 5000/5	19080-22	77	79	-	-	-

Gartentechnik

Produktbezeichnung	Art.-Nr.	Gemessener Schalleistungspegel [dB(A)]	Garantierter Schalleistungspegel [dB(A)]	Schalldruckpegel am Ohr der Bedienperson [dB]	Messunsicherheit Schalldruckpegel [dB]	Vibrationswert [m/s ²]
Mähroter SILENO city	15001-22	56	58	45	2-4	-
Mähroter SILENO city	15002-22	56	58	45	2-4	-
Mähroter SILENO life	15101-22	*	*	*	*	*
Mähroter SILENO life	15102-22	*	*	*	*	*
Mähroter SILENO life	15103-22	*	*	*	*	*
Mähroter smart SILENO+	19064-62	58	60	47	2-4	-
Mähroter smart SILENO city	19066-22	56	58	45	-	-
Mähroter smart SILENO life	19113-22	*	*	*	*	*
Mähroter smart SILENO life	19114-22	*	*	*	*	*
Mähroter smart SILENO life	19115-22	*	*	*	*	*
Mähroter SILENO+	4055-62	58	60	47	2-4	-
Elektro-Rasenmäher PowerMax™ 1200/32	5032-22	91	92	77	3	2,51
Akku-Rasenmäher PowerMax™ Li-40/32	5033-20	86	86	73	3	< 2,5
Akku-Rasenmäher PowerMax™ Li-40/32 ohne Akku	5033-55	86	86	73	3	< 2,5
Elektro-Rasenmäher PowerMax™ 1400/34	5034-22	91	93	81	3	< 2,5
Elektro-Rasenmäher PowerMax™ 1600/37	5037-22	95	96	85	3	2,99
Akku-Rasenmäher PowerMax™ Li-40/37	5038-20	91	92	79	3	< 2,5
Akku-Rasenmäher PowerMax™ Li-40/37 ohne Akku	5038-55	91	92	79	3	< 2,5
Akku-Rasenmäher PowerMax™ Li-18/32	5039-20	86	87	77	3	< 2,5
Akku-Rasenmäher PowerMax™ Li-18/32 ohne Akku	5039-55	86	87	77	3	< 2,5
Elektro-Rasenmäher PowerMax™ 1800/42	5042-22	94	96	84	3	< 2,5
Akku-Spindelmäher 380 Li	4025-20	88	90	77	2	< 2,5
Elektro-Rasenlüfter ES 500	4066-20	89	92	76	1,5	< 2,5
Elektro-Vertikutierer EVC 1000	4068-22	95	98	79	1,5	4,1
Trimmer SmallCut 300/23	9805-22	92	94	83	3	4,3
Trimmer SmallCut Plus 350/23	9806-22	92	94	83	3	4,3
Turbotrimmer EasyCut 400/25	9807-22	92	95	80	3	3
Turbotrimmer ComfortCut 450/25	9808-22	93	94	84	3	< 2,5
Turbotrimmer ComfortCut Plus 500/27	9809-22	94	96	83	3	< 2,5
Turbotrimmer PowerCut Plus 650/30	9811-22	93	96	83	3	< 2,5
Akku-Trimmer SmallCut Li-23R	9822-20	86	88	71	3	< 2,5
Set Akku-Trimmer EasyCut Li-18/23R	9823-20	83	88	75	3	< 2,5
Akku-Trimmer EasyCut Li-18/23 ohne Akku	9823-55	83	88	75	3	< 2,5
Set Akku-Trimmer ComfortCut Li-18/23R	9825-20	82	86	68	3	< 2,5
Akku-Trimmer ComfortCut Li-18/23R ohne Akku	9825-55	82	86	68	3	< 2,5

Gartentechnik

Produktbezeichnung	Art.-Nr.	Gemessener Schalleistungspegel [dB(A)]	Garantierter Schalleistungspegel [dB(A)]	Schalldruckpegel am Ohr der Bedienperson [dB]	Messunsicherheit Schalldruckpegel [dB]	Vibrationswert [m/s ²]
Akku-Trimmer PowerCut Li-40/30	9827-20	93	94	83	3	< 2,5
Akku-Trimmer PowerCut Li-40/30 ohne Akku	9827-55	93	94	83	3	< 2,5
Akku-Grasschere ClassicCut Li	9853-20	75	76	< 70	3	< 2,5
Set Akku-Gras- und Strauchschere ClassicCut Li	9854-20	79	80	< 70	3	< 2,5
Set Akku-Grasschere ClassicCut Li	9855-20	75	76	< 70	3	< 2,5
Akku-Grasschere ComfortCut Li	9856-20	75	76	< 70	3	< 2,5
Set Akku-Gras- und Strauchschere ComfortCut Li	9857-20	79	80	< 70	3	< 2,5
Set Akku-Grasschere ComfortCut Li	9858-20	75	76	< 70	3	< 2,5
Elektro-Heckenschere EasyCut 420/45	9830-62	94	97	84	3	3,8
Elektro-Heckenschere EasyCut 450/50	9831-22	94	97	84	3	3,8
Elektro-Heckenschere EasyCut 500/55	9832-22	94	97	84	3	3,0
Elektro-Heckenschere ComfortCut 550/50	9833-22	95	96	84	3	2,6
Elektro-Heckenschere ComfortCut 600/55	9834-22	96	97	85	3	3,1
Elektro-Heckenschere ComfortCut 700/65	9835-22	97	99	87	3	3,1
Akku-Heckenschere EasyCut Li	9836-20	93	94	75	3	< 2,5
Set Akku-Heckenschere ComfortCut Li-18/50	9837-20	92	95	85	3	< 2,5
Akku-Heckenschere ComfortCut Li-18/50 ohne Akku	9837-55	92	95	85	3	< 2,5
Set Akku-Heckenschere ComfortCut Li-18/60	9838-20	94	95	87	3	< 2,5
Akku-Heckenschere ComfortCut Li-18/60 ohne Akku	9838-55	94	95	87	3	< 2,5
Set Akku-Heckenschere PowerCut Li-40/60	9860-20	88	90	78	2,5	< 2,5
Akku-Heckenschere PowerCut Li-40/60 ohne Akku	9860-55	88	90	78	2,5	< 2,5
Teleskop-Heckenschere THS 500/48	8883-22	96	98	86	2,5	< 2,5
Set Teleskop-Heckenschere THS Li-18/42	8881-20	87	90	70	3	< 2,5
Teleskop-Heckenschere THS Li-18/42 ohne Akku	8881-55	87	90	70	3	< 2,5
Teleskop-Hochtaster TCS 720/20	8868-22	99	100	89	1	3,1
Set Teleskop-Hochtaster TCS Li-18/20	8866-20	89	92	79	3	< 2,5
Teleskop-Hochtaster TCS Li-18/20 ohne Akku	8866-55	89	92	79	3	< 2,5
Elektro-Bläser/Sauger ErgoJet 2500	9334-22	99	102	83	3	< 2,5
Set Allround Bläser AccuJet Li-18	9335-20	77	80	68	3	< 2,5
Allround Bläser AccuJet Li-18 ohne Akku	9335-55	77	80	68	3	< 2,5
Set Akku-Bläser PowerJet Li-40	9338-20	98	102	91	2,5	2,8
Akku-Bläser PowerJet Li-40 ohne Akku	9338-55	98	102	91	2,5	2,8
Akku-Handsauger EasyClean Li	9339-20	91	92	80	3	< 2,5
Set Akku-Handsauger EasyClean Li	9340-20	91	92	80	3	< 2,5
Set Akku-Hochdruckreiniger AquaClean Li-40/60	9341-20	90	91	80	3	< 2,5
Akku-Hochdruckreiniger AquaClean Li-40/60 ohne Akku	9341-55	90	91	80	3	< 2,5

* Daten liegen zum Zeitpunkt des Druckes nicht vor

Weitere Informationen unter: www.gardena.com/de/schallwerte | Druckfehler, Änderungen und Irrtümer bleiben vorbehalten.

GARDENA Service

Immer auf der sicheren Seite

Detaillierte Informationen zu unseren Produkten erhältst Du auf unserer Website gardena.com. Umfangreiche Planungshilfen für Bewässerungssysteme und Pumpen erleichtern Dir darüber hinaus die Wahl des richtigen Produktes. Solltest Du darüber hinaus Fragen zu unseren Produkten, zum Zubehör oder zu Ersatzteilen haben, steht Dir unser kompetenter GARDENA Service gerne zur Verfügung.

Auch für den seltenen Fall, dass für Dein GARDENA Produkt eine Reparatur oder Wartung erforderlich wird, haben wir vorgesorgt und bieten Dir eine umfangreiche Palette an Serviceleistungen. Gerne steht Dir unser technischer Beratungsservice bei Fragen und Problemen zur Verfügung. Kannst Du das Produkt nicht selbst reparieren, übernimmt dies der zentrale Reparaturservice. Dafür haben wir auch einen Abholservice und einen Austauschgeräte-Service. Mit GARDENA bist Du immer auf der sicheren Seite.

Beratung und Service für Deinen Mähroboter



Planungsservice

Der richtige Mähroboter für jeden Garten



Garantieverlängerung / Servicepakete

Sorglos mähen lassen



Installationservice

Installieren und mähen lassen



Inspektionsservice

Check-Up für den Mähroboter

Unseren GARDENA Service erreichst Du so:

Per Telefon
062 887 23 10

Im Internet
www.gardena.com

Husqvarna Schweiz AG
GARDENA Service
Industriestrasse 10
CH-5506 Mägenwil



