

KOBELCO

SK210LC-10E/SK210NLC-10E/SK210SNLC-10E

SK210_{LC}

SK210_{NLC}

SK210_{SNLC}

■ **Löffelvolumen:**

0,70 - 0,80 m³

■ **Motorleistung:**

124 kW / 2.000 min⁻¹

■ **Betriebsgewicht:**

21.600 - 23.600 kg



Complies with the EU Stage V
exhaust emission regulation

We Save You Fuel
Achieving a Low-Carbon Society

Kraft trifft auf Effizienz



SK210_{LC} SK210_{NLC} SK210_{SNLC}

10%
Höhere Kraftstoff-
effizienz bedeutet
mehr „Effizienz“

Bessere
Produktivität
bedeutet
mehr „Kraft“

Im Vergleich zum S-Modus des SK210LC-9

Für urbane Zentren und Abbaubetriebe auf der ganzen Welt. Kobelco's ungebremste Innovation bringt Ihnen langlebige, umweltfreundliche Baumaschinen, die für jede Aufgabe an allen Standorten der Welt gewappnet sind. Mehr Leistung und noch mehr Kraftstoffeinsparungen bringen jedem Projekt mehr Effizienz. Kobelco SK210LC-Maschinen sind außerdem langlebiger als je zuvor und halten den Strapazen der härtesten Baustellen stand. All das führt zu neuen Wertsteigerungen, die ihrer Zeit einen Schritt voraus sind. Dank ihrer deutlich reduzierten NOx*-Emissionen entspricht diese Maschine außerdem den Abgasnormen der Stufe V. Im Bestreben die globale Umwelt der Zukunft zu schonen, bietet Kobelco eine Produktivität der nächsten Generation, um der Forderung nach niedrigeren Lebenszykluskosten Rechnung zu tragen und die Erwartungen der Kunden auf der ganzen Welt zu übertreffen.

* NOx: Stickoxid

JAPANESE QUALITY

GENERATION 10

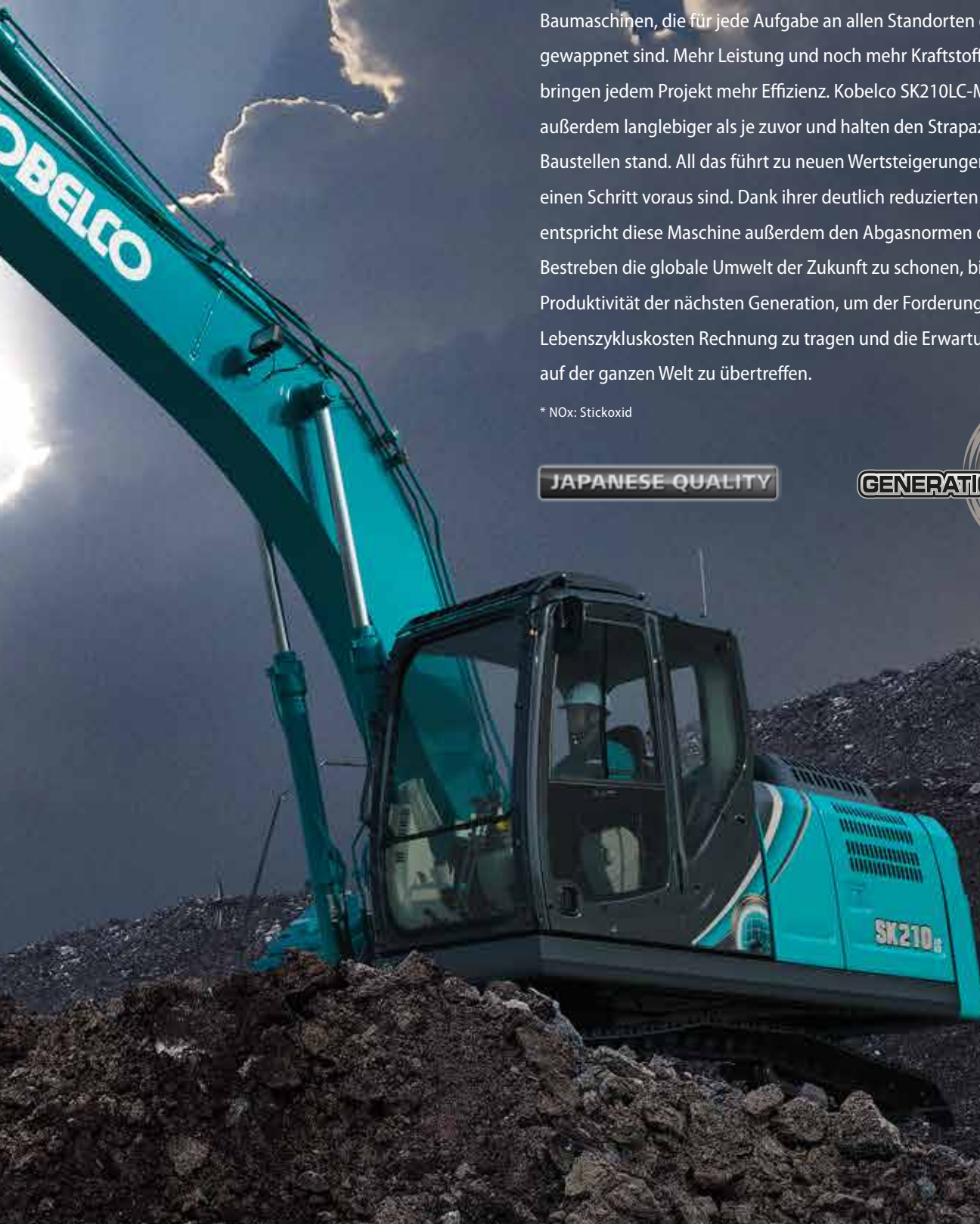

Die Entwicklung geht weiter – mit besserer Kraftstoffeffizienz

Hydrauliksystem: Revolutionäre Technologie spart Kraftstoff

Stiel-Zwischenfluss-System **NEU**

Beim Absenken des Auslegers nutzt dieses System die Gewichtskraft des Auslegers, um Hydrauliköl in den Löffelstielzylinder zu drücken. Dadurch muss erheblich weniger Kraft von außerhalb des Systems aufgebracht werden.

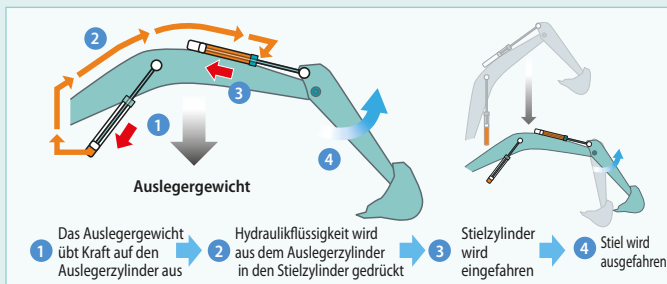

Hydrauliksystem für weniger Energieverlust

Wir haben alle Anstrengungen zur Verbesserung der Kraftstoffeffizienz unternommen, indem wir den Hydraulikdruck-Widerstand minimiert haben. Wir haben das Layout der Hydraulikleitungen verbessert, um die Verluste durch Reibungswiderstand zu begrenzen und den Ventilwiderstand zu verringern.

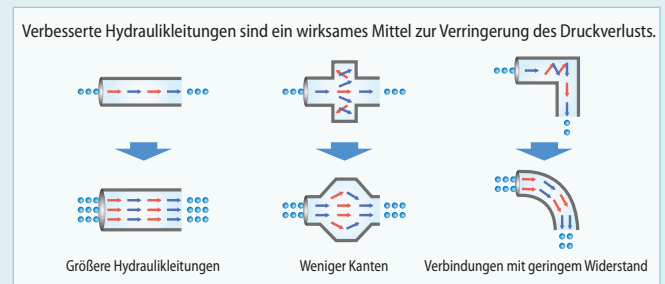

Streben nach besserer Kraftstoffeffizienz

Betriebsmodus

Der Kraftstoffverbrauch ist im ECO-Modus / S-Modus im Vergleich zum Vorgängermodell (Generation 9) geringer.

■ Im Vergleich zu früheren Modellen

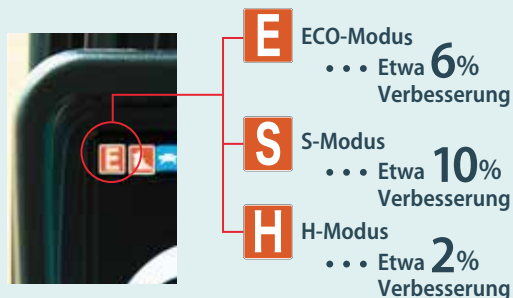

Für alle Zeiten.

Gestern, heute und morgen.

Besessen von der Kraftstoffeffizienz.

In den letzten 10 Jahren hat KOBELCO beim Kraftstoffverbrauch eine Verringerung um etwa 38% erreicht. Und wir geloben, dass wir auch weiterhin bei der Kraftstoffeffizienz führen werden.

■ Im Vergleich zum SK210LC-6 (2006)

E ECO-Modus (SK210LC-10E)
... Etwa **38%** Verbesserung

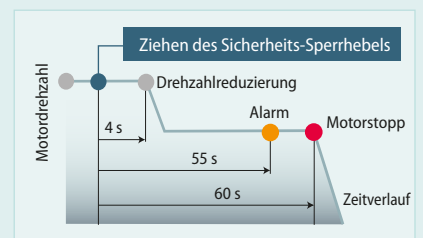

AIS (Autom. Leerlauf-Stopp)

Wenn der Ein- / Ausstiegs-Hebel oben steht, wird der Motor automatisch gestoppt. So läuft die Maschine nicht verschwenderisch im Leerlauf, wodurch sowohl Kraftstoff eingespart als auch CO₂-Emissionen vermieden werden.

10%
höhere
Kraftstoffeffizienz
bedeutet
mehr „Effizienz“

Das neue Stiel-Zwischenfluss-System steuert den Fluss der Hydraulikflüssigkeit effizienter und die signifikante Verringerung des Leitungswiderstands und des Druckverlusts verbessern die Kraftstoffeffizienz um etwa 10%*¹. Der Motor, der bereits für seine Umweltfreundlichkeit bekannt ist, hat ein neues SCR*²-System und sorgt mit seinen geringeren NOx-Emissionen dafür, dass die Maschine jetzt die Normen der Stufe V erfüllt.

*¹ Im Vergleich zum S-Modus des SK210LC-9
*² SCR: Selektive katalytische Reduktion



Motor erfüllt die Abgasnormen EU Stufe V / Tier V Final

Verringerung des Kraftstoffverbrauchs und Minimierung der Abgas-Emissionen

Hino-Motoren sind bekannt für ihre Kraftstoffeffizienz und Umweltverträglichkeit. Kobelco hat die Antriebseinheit speziell auf Baumaschinen abgestimmt. Der Druck innerhalb des Common-Rail-Einspritzsystems, der VG-Turbo und das Abgas-Nachbehandlungssystem reduzieren die PM*³-Emissionen, während der große AGR-Kühler die Bildung von NOx-Gasen stark verringert.



*³ PM: Feinstaub

SCR System mit AdBlue/Harnstoff NEU

Die Abgasanlage des Motors hat ein SCR-System, das die NOx-Emissionen in unschädlichen Stickstoff und Wasser umwandelt. In Kombination mit einem Abgas-Nachbehandlungssystem, mit dem PM aufgenommen und entsorgt wird, gibt der SK210LC viel sauberere Abgase ab, die die Abgasnormen der Stufe V erfüllen.

■ Verringerung der NOx-Menge
(Im Vergleich zu früheren Modellen)

Verringerung um etwa **88%**

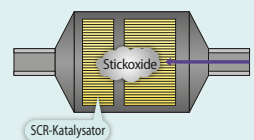

AGR-Kühler reduziert NOx

Unter der Berücksichtigung, dass genügend Sauerstoff zur Verbrennung zur Verfügung steht, werden abgekühlte Emissionsgase mit dem Lufteinlass vermischt und in den Motor zurückgeführt. Die niedrigere Sauerstofftemperatur senkt die Verbrennungstemperatur und verbessert die Verbrennungseffizienz.

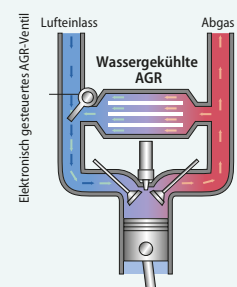

VG-Turbo verringert Feinstaub

Der Turbolader mit variabler Geometrie passt den Lufteinlass an, um die Verbrennungseffizienz zu maximieren. Bei niedrigen Motordrehzahlen sind die Düsen geschlossen, die Turbo-Geschwindigkeit erhöht und die Luftzufuhr verstärkt. Dadurch wird der Kraftstoffverbrauch gesenkt.

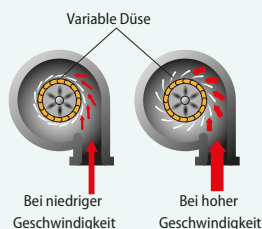

Mehr Leistung und größere Effizienz

Das hocheffiziente Hydrauliksystem minimiert den Kraftstoffverbrauch und maximiert gleichzeitig die Leistung. Mit flinken Bewegungen und reichlich Grabkraft verspricht dieser Bagger eine Produktivitätsverbesserung Ihrer Arbeit.

Verbesserte Kraftstoffeffizienz trägt zur hohen Leistung bei

Überlegene Grableistung

Dieser Bagger bietet selbst bei niedrigstem Kraftstoffverbrauch eine dynamische Grabkraft und erreicht ein klassenführendes Arbeitsvolumen. Der H-Modus sorgt mit einer erhöhten Drehmomenteinstellung für eine um etwa 7 % größere Grableistung.

■ Grabmenge/Stunde
(im Vergleich zum H-Modus früherer Modelle)



■ Max. Losbrechkraft

Normal: **143 kN**
Mit Power-Boost: **157 kN**

■ Max. Reißkraft

Normal: **102 kN**
Mit Power-Boost: **112 kN**

*Werte gelten für HD-Stiel (2,94 m)

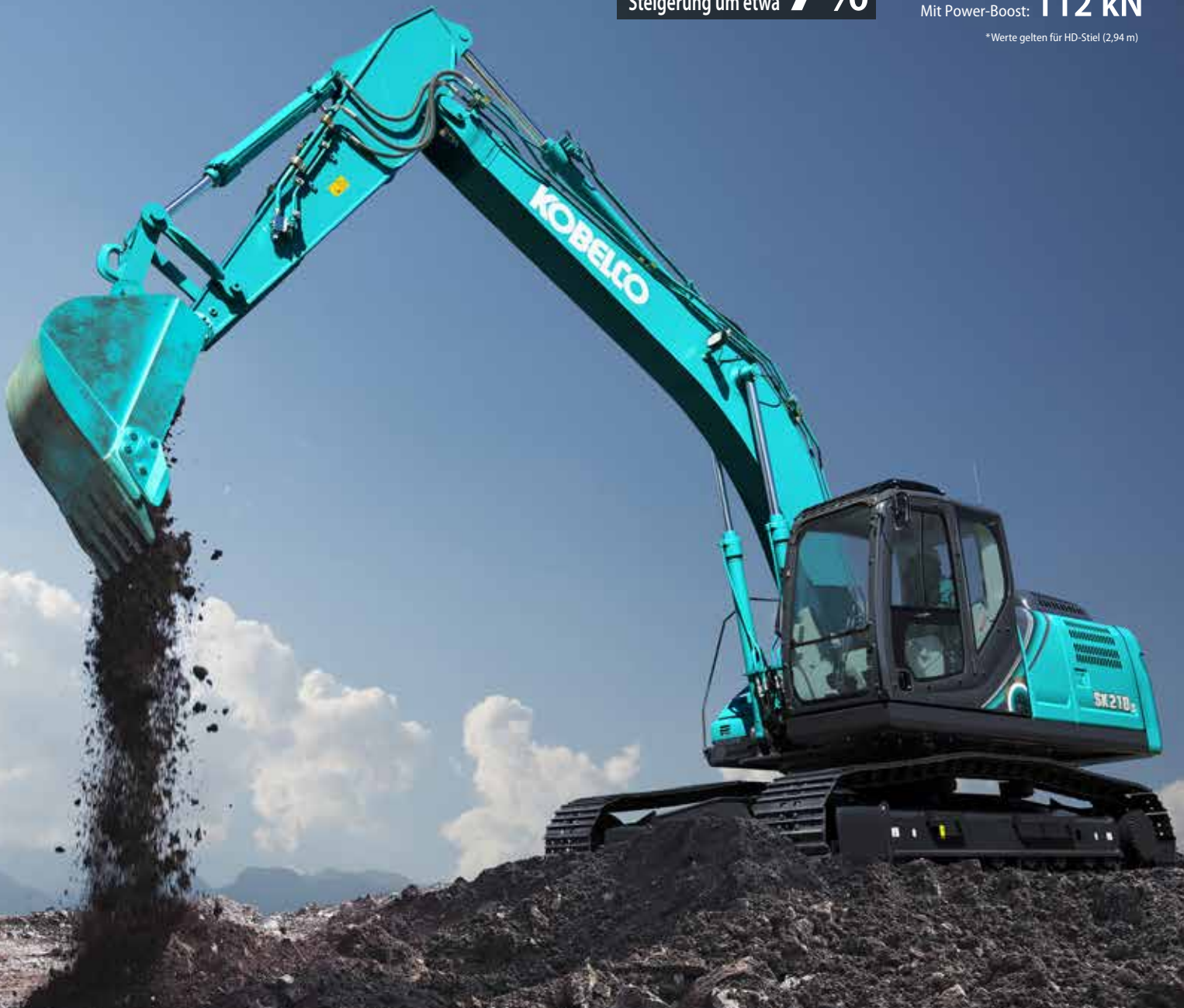

Durch überragende Bedienbarkeit in kürzerer Zeit mehr erledigen

NEU

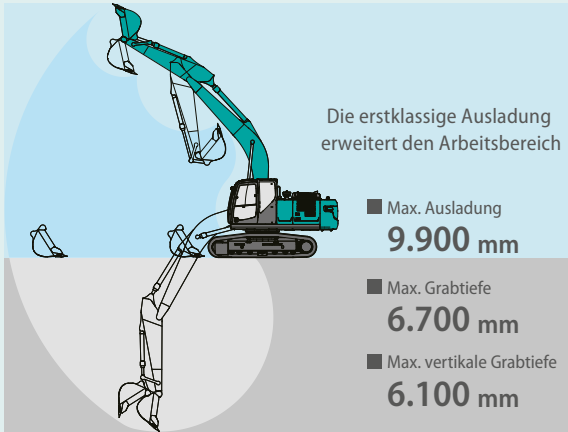

Die erstklassige Ausladung erweitert den Arbeitsbereich

- Max. Ausladung **9.900 mm**
- Max. Grabtiefe **6.700 mm**
- Max. vertikale Grabtiefe **6.100 mm**

* Werte gelten für HD-Stiel (2,94 m)

Leitung für Schnellwechsler



Separate Hydraulikleitung für einen Schnellwechsler, mit dem Anbaugeräte schnell gewechselt werden können.

Eine leichte Berührung des Hebels bedeutet sanfteres, weniger anstrengendes Arbeiten



Man benötigt 25 % weniger Anstrengung, um den Bedienhebel zu betätigen, wodurch Ermüdungserscheinungen bei langem Arbeiten oder andauerndem Betrieb verringert werden.

Fahrleistung der Spitzenklasse

Die kraftvolle Fahrleistung und Zugkraft sorgt für reichlich Geschwindigkeit beim Befahren von Steigungen oder schlechtem Untergrund und die erforderliche Agilität für schnelle und reibungslose Richtungsänderungen.



■ Zugkraft:

SK210LC/NLC

229 kN

SK210SNLC

227 kN

Zu den bedienerfreundlichen Eigenschaften gehören leicht zu erkennende und einfach zu bedienende Steuerelemente



Multi-Display in Farbe

Die brillanten Farben und Grafik-Displays sind auf dem LCD-Multi-Display in der Konsole leicht zu erkennen. Das Display zeigt den Verbrauch, Wartungsintervalle und vieles mehr an.

- 1 Analoge Anzeige für intuitives Ablesen des Kraftstoffstands und der Kühlwassertemperatur
- 2 Grüne Leuchtanzeige zeigt niedrigen Verbrauch während des Betriebs an
- 3 Feinstaub-Akkumulationsanzeige (links) / Harnstoff-Pegelanzeige (rechts)
- 4 Kraftstoffverbrauch
- 5 Grabmodus-Schalter
- 6 Monitoranzeige-Taste

Anbaugerätmodus-Schalter

Ein einfacher Tastendruck verändert den Hydraulikkreislauf und die Durchflussmenge, um sich einem Wechsel des Anbaugerätes anzupassen. Symbole zeigen dem Bediener die richtige Konfiguration auf einen Blick an.



Feinstaub-Akkumulationsanzeige



Kraftstoffverbrauch



Wartung

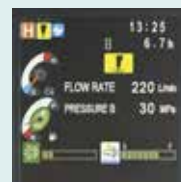

Modus „Hydraulikhammer“

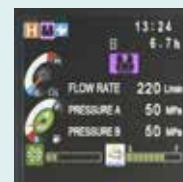

Modus „Schere“

Mehr Leistung bei verbesserter Haltbarkeit zur Werterhaltung der Maschine

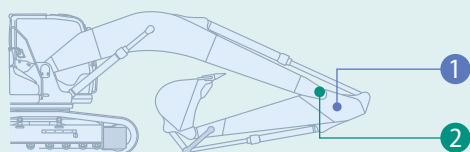

Für den Einsatz in rauen Arbeitsumgebungen konzipiert

Die Arbeitsausrüstung wurde für ein größeres Arbeitsvolumen verstärkt. Durch die ausgezeichnete Haltbarkeit kann höheren Kräften und anspruchsvolleren Arbeitsbedingungen standgehalten werden.

1 Weitere Verstärkung des Stielfußes

NEU

HD: Die Stärke der Grundplatte wurde um das 1,3-fache erhöht (20 t).



2 Geänderte Form der Bolzenaufnahme

NEU

Die Form der Bolzenaufnahme wurde verändert und verbessert, um die Belastung zu verteilen und bietet nun 2,6 mal mehr Festigkeit für Aufgaben wie beispielsweise das Graben an einer Wand.

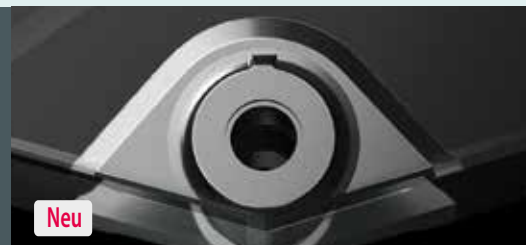
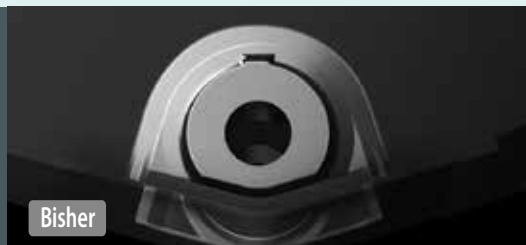

Bessere
Produktivität
bedeutet
mehr „Kraft“

Konstruktive Verbesserungen erhöhen die Festigkeit, während Neuentwicklungen im Hydraulikfiltersystem Probleme im Hydrauliksystem eliminieren. Die verbesserte Haltbarkeit hebt die Produktivität auf ein neues Niveau.



Zuverlässigeres Filtersystem

Sauberer Kraftstoff und Hydraulikflüssigkeit ohne Verunreinigungen sind eine Voraussetzung für beständige Leistung. Die verbesserten Filtersysteme verringern das Risiko von mechanischen Problemen und erhöhen die Langlebigkeit und Haltbarkeit.

Hydraulikflüssigkeits-^{NEU}filter

Unser branchenweit als bester anerkannter Ultrafeinfilter fängt selbst kleinste Teilchen auf. Die neue Hülle verhindert Kontaminierungen des Hydrauliköls beim Filterwechsel.



Hydraulikflüssigkeitsfilter mit ^{NEU}Verstopfungssensor

Drucksensoren am Ein- und Ausgang des Hydraulikflüssigkeitsfilters messen Druckunterschiede und ermitteln so den Grad der Verstopfung. Sobald die Druckdifferenz ein vorbestimmtes Maß übersteigt, erscheint eine Warnung auf dem Multifunktionsdisplay, damit alle Verunreinigungen vom Filter entfernt werden können, bevor sie in den Hydraulikflüssigkeitsbehälter gelangen.

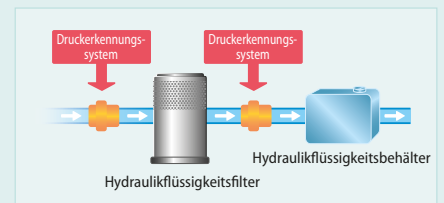

Doppelement- Luftfilter

Das großvolumige Filterelement verfügt über eine Doppelfilterstruktur, die den Motor auch in industriellen Umgebungen sauber hält.



Kraftstofffilter ^{NEU}

Der Vorfilter mit integriertem Wasserabscheider maximiert die Filterleistung.

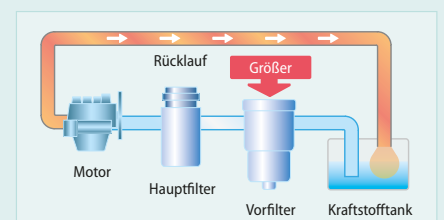

Komfortable Kabine jetzt sicherer als je zuvor

Ein Arbeitsumfeld, das leiser und komfortabler ist. Eine Kabine, bei der der Fahrer im Mittelpunkt steht, ist der Schlüssel für mehr Sicherheit.



Komfort

Super-luftdichte Kabine



Durch die hohe Luftabdichtung bleibt der Staub draußen.

Ruhiger Innenraum

Die hohe Luftabdichtung sorgt für einen ruhigen und komfortablen Innenraum der Kabine.

Vibrationsarm

Die Fahrwerksfedern absorbieren kleine Vibrationen und die mit Silikonöl gefüllten Kabinenaufhängungen reduzieren starke Vibrationen. Der durch dieses System erreichte lange Federweg bietet ausgezeichneten Schutz vor Vibrationen.

Doppelter Federweg im Vergleich zu herkömmlicher Befestigung

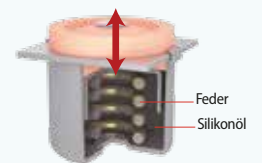

Freiere Sicht für den Fahrer

Für eine breite, freie Sicht besteht das Frontfenster aus einer durchgängigen Scheibe ohne B-Säule auf der rechten Seite.

Lüftungsauslässe der Klimaanlage hinter dem Sitz NEU



Die große Klimaanlage verfügt über Lüftungsauslässe an den hinteren Säulen, die für eine Belüftung von hinten sowie rechts und links neben dem Fahrersitz sorgen. Sie können so eingestellt werden, dass sie einen Kalt-/Warmluftstrom direkt zum Fahrer leiten, was für eine bequemere Arbeitsumgebung sorgt.

Bequemerer Sitz für mehr Produktivität



Die Sitzfederung absorbiert Vibrationen



Die Rückenlehne des Sitzes kann flach umgelegt werden



Doppel-Führungsschienen ermöglichen die Einstellung für optimalen Komfort



Große Kabine für einfachen Ein- und Ausstieg

Die vergrößerte Kabine bietet viel Platz für eine große Tür, mehr Kopffreiheit und reibungsloses Ein- und Aussteigen.

Innenausstattungen für mehr Komfort und Bequemlichkeit



Radio mit Bluetooth



USB/AUX



12-V-Steckdose



Geräumiges Ablagefach



Großer Becherhalter

Sicherheit

ROPS-Kabine

Die ROPS (Überrollschutz)-konforme Kabine erfüllt die ISO-Normen (ISO-12117-2: 2008) und sorgt für mehr Sicherheit für den Fahrer, falls die Maschine umkippt.



Dach-Schutzgitter serienmäßig.

Größeres Sichtfeld für mehr Sicherheit



Rückfahrkamera

Seitenkamera rechts



Blick nach hinten

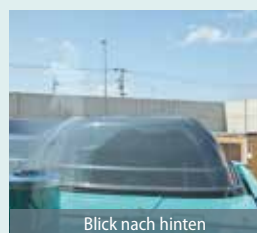

Der Blick nach hinten zeigt den Bereich direkt hinter der Kabine.

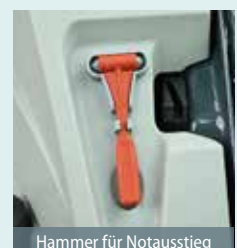

Hammer für Notausstieg

Serienmäßige Kamera auf der rechten Seite

Außer der eingebauten Rückfahrkamera befindet sich für einfache Sicherheitsüberprüfungen rund um die Maschine eine Kamera auf der rechten Seite.



Beruhigende Fernüberwachung

Das KOMEXS (Kobelco Bagger-Überwachungssystem) nutzt Satellitenkommunikation und Internet zur Datenübertragung und kann somit überall dort eingesetzt werden, wo andere Kommunikationsformen schwierig sind. Wenn ein Hydraulikbagger mit diesem System ausgerüstet ist, können Betriebsdaten der Maschine, z. B. Betriebsstunden, Standort, Kraftstoffverbrauch und Wartungsstatus fernüberwacht werden.

Direkter Zugriff auf den Betriebsstatus

Standortdaten

Sie erhalten exakte Standortdaten auch von Baustellen, an denen die Kommunikation schwierig ist.



Letzter Standort

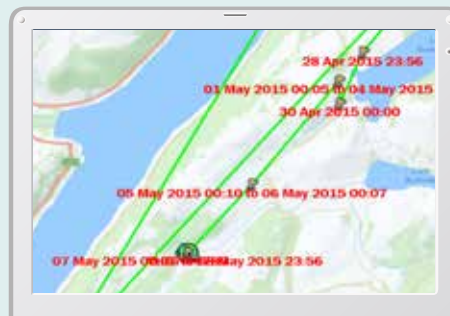

Standortaufzeichnungen

Period	From	To	Search
Period	11 Apr, 2015	To	10 May, 2015
Type of Operation	Working Hrs	Ratio	
Total Working Hrs	169 Hrs	100 %	
Digging Hrs	72.2 Hrs	43 %	
Traveling Hrs	18.3 Hrs	11 %	
Idle Hrs	15.9 Hrs	9 %	
Opt Att Hrs	62.5 Hrs	37 %	
Crane Mode Hrs	0 Hrs	0 %	

Arbeitsdaten

Betriebsstunden

- Ein Vergleich der Betriebszeiten von Maschinen an mehreren Standorten zeigt, welche Standorte beschäftigt und profitabler sind.
- Die Betriebsstunden auf der Baustelle können für Laufzeit-Berechnungen bei Mietmaschinen usw. genau erfasst werden.

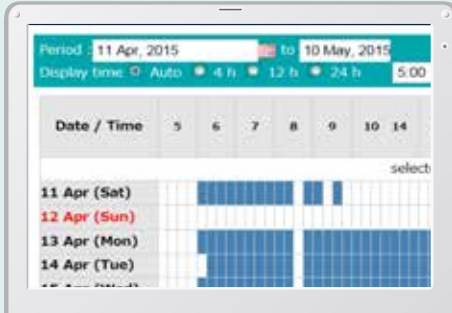

Tägliche Berichte

Kraftstoffverbrauchsdaten

Daten über den Kraftstoffverbrauch und Zeiten im Leerlauf können verwendet werden, um Verbesserungen im Kraftstoffverbrauch anzuzeigen.

Work mode	Working Hrs	Total Fuel Consumption
H mode	2:06	24.5 L
S mode	0:00	0.0 L
E mode	169:19	1489.7 L
TOTAL	171:25	1514.2 L

Kraftstoffverbrauch

Grafik über Arbeitsinhalte

Die Grafik zeigt die Aufteilung der Betriebsstunden auf die verschiedenen Betriebsarten wie Graben, Leerlauf, Fahren und optionale Betriebsarten.

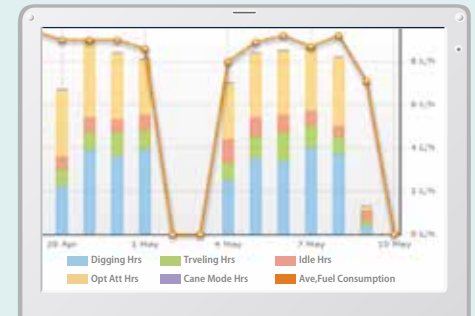

Arbeitsstatus

Wartungsdaten und Warnmeldungen

Wartungsdaten der Maschine

- Liefert den Wartungsstatus der einzelnen Maschinen, die an mehreren Baustellen eingesetzt werden.
- Die Wartungsdaten werden auch an das KOBELCO-Service-Personal weitergeleitet. So können regelmäßige Wartungsarbeiten effizienter geplant werden.

Model	Serial No.	Hour Meter	Engine Oil
SK135SRLC-3/SK140SRL	YH07-09721	734 Hr	434
SK135SRLC-3/SK140SRL	YH07-09789	73 Hr	429
SK210LC-9	YQ13-10454	960 Hr	58
SK210LC-9	YQ13-10481	549 Hr	498
SK75SR-	YT08-20374		

Wartung

Warnungen

Dieses System warnt, sobald eine Störung erkannt wird und verhindert so Schäden, die zu Maschinenstillstand führen könnten.

Die Daten der Warnung können per E-Mail übermittelt werden

Die Daten der Warnung oder Wartungsbenachrichtigungen können per E-Mail an einen Computer oder ein Handy übermittelt werden.

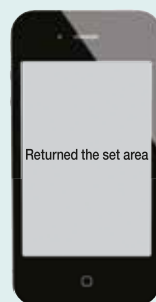

Alarmlmeldungen können auf einem Mobilgerät empfangen werden.

Tägliche / monatliche Berichte

Betriebsdaten, die auf einen Computer geladen werden, können leicht als tägliche und monatliche Berichte ausgegeben werden.

Sicherheitssystem

Motorstart-Alarm

Das System kann so eingestellt werden, dass ein Alarm ausgelöst wird, sobald die Maschine außerhalb der angegebenen Zeit betrieben wird.

Motorstart-Alarm außerhalb der vorgegebenen Arbeitszeit

Gebiets-Alarm

Es kann ein Alarm ausgelöst werden, sobald die Maschine aus einem angegebenen Gebiet an einen anderen Ort verbracht wird.

Alarm bei Verlassen eines vorgegebenen Standortes



Einfache Wartung an Ort und Stelle NEU

Im Motorraum ist ausreichend Platz, damit Mechaniker einfache Wartungsarbeiten ausführen können. Die einzelnen Stufen sind für einen leichteren Ein- und Ausstieg niedriger. Und der Mechaniker kann ohne Verrenkungen oder unnatürliche Körperhaltungen arbeiten. Auch die Haube lässt sich leichter und einfacher anheben und absenken.



Viel Platz für Wartungsarbeiten



Stufe / Handlauf



Harnstoff/AdBlue-Tank

Positioniert an der Öffnung der Stufe

Wartungsarbeiten, tägliche Kontrollen usw. sind vom Boden aus möglich

Für viele tägliche Kontrollen und regelmäßige Wartungsaufgaben ist der einfache Zugang vom Boden aus möglich.



Links



Doppelement-Luftfilter



Rechts



Motorölfilter



Kraftstofffilter / Vorfilter

Ausgelegt für einfachen Zugang zum Kühler und den Kühlsystem-Elementen

- ① Kraftstofffilter
- ② Vorfilter
- ③ Motorölfilter

Effiziente Wartung hält die Maschine in optimalem Betriebszustand



MAINTENANCE			
	INTERVAL	REMAINING TIME	EXCHANGE DAY
ENGINE OIL	500 _h	495 _h	--/--/--
FUEL FILTER	500 _h	495 _h	--/--/--
HYD. FILTER	1000 _h	995 _h	--/--/--
HYD. OIL	5000 _h	4995 _h	--/--/--

Maschinen-Informationsanzeige

Beispiele für die Anzeige von Wartungsinformationen

- Zeigt nur die nötigen Wartungsdaten an, wenn sie erforderlich werden.
- Selbstdiagnose-Funktion für Frühwarnung und Anzeige von Fehlfunktionen im elektrischen System
- Mit der Service-Diagnose-Funktion kann der Status der Maschine leichter überprüft werden
- Aufnahmefunktion der bisherigen Ausfälle, einschließlich der unregelmäßigen und vorübergehenden Störungen

Effizientere Wartung in der Kabine



Leicht zugänglicher Sicherungskasten

Feiner differenzierte Sicherungen machen es einfacher, Störungen zu lokalisieren.



Klimaanlagenfilter

Interner und externer Klimaanlagenfilter können einfach und ohne Werkzeug zur Reinigung entnommen werden.



Schalter zur Regeneration des DPF (Dieselpartikelfilter)

Wenn es der Monitor anzeigt, muss der Filter manuell mit einem Schalter regeneriert werden.

Einfache Reinigung



Kettenrahmen

Das spezielle Kettenrahmen-Design lässt sich leicht von Schlamm reinigen.



Herausnehmbare, zweiteilige Bodenmatte

Herausnehmbare, zweiteilige Bodenmatte mit Griffen zur einfachen Entnahme. Unter der Bodenmatte befindet sich ein Bodenablauf.



Motorölwanne

Motorölwanne mit Ablassventil

Langlebiges
Hydrauliköl:
5.000
Stunden

Lange Wartungsintervalle

Langlebiges Hydrauliköl reduziert Kosten und den Arbeitsaufwand.

Wechselzyklus:
1.000
Stunden

Langlebiger Super-Feinfilter

Der Hochleistungs-Hydraulikölfilter enthält Glasfasern mit überlegener Reinigungsleistung und Langlebigkeit.





Motor

Modell	SK210LC/NLC	J05EVA-KSDA
	SK210SNLC	J05EVA-KSDN
Type	Direkteinspritzung, wassergekühlt, 4-Takt-Dieselmotor mit Turbolader, Ladeluftkühler	
Anzahl der Zylinder	4	
Bohrung und Hub	112 mm x 130 mm	
Hubraum	5,123 l	
Nennausgangsleistung	119 kW/2.000 min ⁻¹ (ISO 9249)	
	124 kW/2.000 min ⁻¹ (ISO 14396)	
Max. Drehmoment	640 N·m/1.600 min ⁻¹ (ISO 9249)	
	660 N·m/1.600 min ⁻¹ (ISO 14396)	



Hydrauliksystem

Pumpe	
Typ	Zwei Verstellpumpen und eine Zahnradpumpe
Max. Förderstrom	2 x 220 l/min, 1 x 20 l/min
Einstellung Überdruckventil	
Ausleger, Stiel und Löffel	34,3 MPa {343 bar}
Power-Boost	37,8 MPa {378 bar}
Fahrkreis	34,3 MPa {343 bar}
Schwenkkreis	29,0 MPa {290 bar}
Steuerkreis	5,0 MPa {50 bar}
Vorsteuerpumpe	Zahnradpumpe
Haupt-Steuerventil	8-fach
Ölkühler	Luftgekühlt



Schwenkwerk

Schwenkmotor	Axialkolbenmotor
Bremse	Hydraulisch; verriegelt automatisch, wenn sich der Schwenk-Steuerhebel in Neutralstellung befindet
Feststellbremse	Hydraulische, automatisch wirkende Lamellenbremse im Ölbad
Schwenkgeschwindigkeit	12,7 min ⁻¹ {U/min}
Schwenk-Drehmoment	71,5 kN·m



Anbaugeräte

Tiefelöffel und Kombination (nur als Referenz)

Typ		Tiefelöffel	
Löffelvolumen	ISO, gehäuft m ³	0,70	0,80
Löffelbreite	Mit Schneidkante mm	1.080	1.160
	Ohne Schneidkante mm	980	1.140
Anzahl der Zähne		5	5
Löffelgewicht	kg	630	660
Kombination	2,4 m kurzer Stiel	○	○
	2,94 m Standard-Stiel	○	◎
	3,5 m langer Stiel*	◎	△

◎ Standard-Kombination ○ Normaler Betrieb △ Leichter Betrieb *Erhältlich für SK210LC & SK210NLC



Fahrwerk

Fahrmotoren	2 x Axialkolbenmotor, zweistufig	
Fahrmotorbremsen	Hydraulikbremse für jeden Motor	
Feststellbremse	Eine Lamellenbremse je Motor	
Bodenplatten	49 pro Seite	
Fahrgeschwindigkeit	6,0/3,6 km/h	
Zugkraft	SK210LC/NLC	229 kN (ISO 7464)
	SK210SNLC	227 kN (ISO 7464)
Steigfähigkeit	70 % {35°}	



Kabine und Steuerung

Kabine	
Allwetter; schallgedämpfte Stahlkabine; Aufhängungen mit Silikonöl gefüllt; mit einer stabilen, isolierten Bodenplatte.	
Steuerung	
Zwei Handhebel und zwei Fußpedale für die Fahrt	
Zwei Handhebel für Bagger- und Schwenkbetrieb	
Elektrische Dreh-Motordrossel	
Lärmpegel	
Außen	100dB(A) (ISO 6395)
Fahrer	66dB(A) (ISO 6396)



Ausleger, Stiel und Löffel

Auslegerzylinder	120 mm x 1.355 mm
Stielzylinder	135 mm x 1.558 mm
Löffelzylinder	120 mm x 1.080 mm



Füllmengen und Schmiermittel

Kraftstofftank	320 l
Kühlsystem	19 l
Motoröl	20,5 l
Fahrgetriebe	2 x 5,3 l
Schwenkgetriebe	2,7 l
Hydrauliköl	140 l Tank-Ölstand
	244 l Hydrauliksystem
Harnstoff/AdBlue-Tank	SK210LC/NLC 83 l
	SK210SNLC 34 l

Grabkurven

Einheit: m

Ausleger	5,65 m			
Reichweite	Stiel	Kurz 2,4 m	Standard 2,94 m	Lang 3,5 m ^{*1}
a- Max. Ausladung		9,42	9,9	10,34
b- Max. Ausladung am Boden		9,24	9,73	10,17
c- Max. Grabtiefe		6,16	6,7	7,26
d- Max. Arbeitshöhe		9,51	9,72	9,75
e- Max. Ladehöhe		6,68	6,91	6,97
f- Min. Ladehöhe		2,98	2,43	1,87
g- Max. vertikale Grabtiefe		5,57	6,1	6,47
h- Min. Schwenkradius		3,56	3,55	3,48
i- Horizontaler Grabweg am Boden		4,08	5,27	6,08
j- Grabtiefe bei 2,4 m breiter Sohle		5,95	6,52	7,08
Löffelvolumen, ISO, gehäuft, m ³		0,93	0,8	0,7

Grabkraft (ISO 6015)

Einheit: kN

Stiellänge	Kurz 2,4 m	Standard 2,94 m	Lang 3,5 m ^{*1}
Max. Losbrechkraft	143 157 ^{*2}	143 157 ^{*2}	143 157 ^{*2}
Max. Reißkraft	121 133 ^{*2}	102 112 ^{*2}	91,8 101 ^{*2}

*¹Verfügbar für SK210LC & SK210NLC *²mit eingeschaltetem Power-Boost

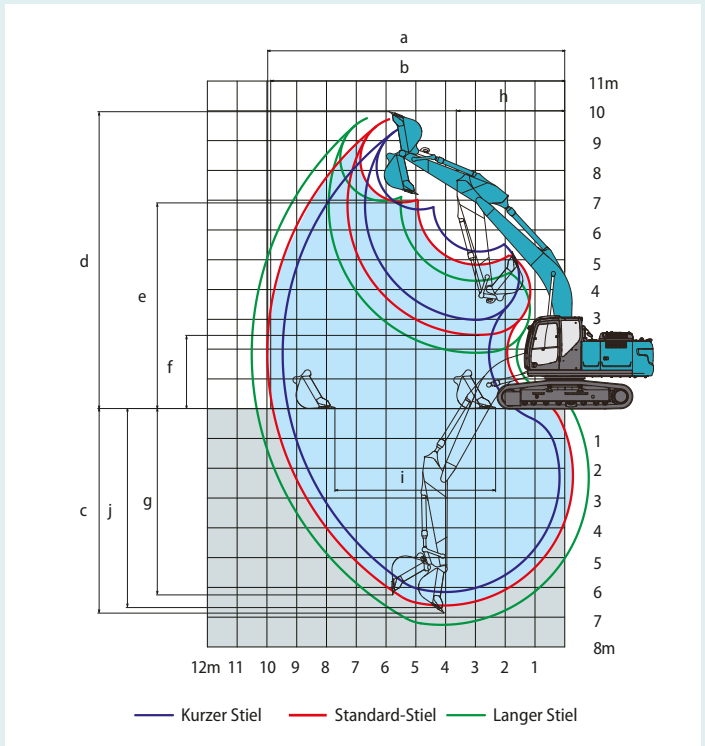

Abmessungen (SK210LC/SK210NLC)

Einheit: mm

Stiellänge	Kurz 2,4 m	Standard 2,94 m	Lang 3,5 m
A Gesamtlänge	9.680	9.600	9.670
B Gesamthöhe (bis Oberkante Ausleger)	3.150	2.980	3.170
C Gesamtbreite des Kettenfahrwerks	SK210LC	2.990	
	SK210NLC	2.800	
D Gesamthöhe (bis Oberkante Kabine)	3.060		
E Bodenfreiheit hinten*	1.060		
F Bodenfreiheit*	450		
G Heckschwenkradius	2.910		

G'	Abstand von Schwenkmittle zum Heck	2.900	
H	Abstand zw. Leitrad und Kettenrad	SK210LC	3.660
		SK210NLC	3.660
I	Gesamtlänge des Kettenfahrwerks	SK210LC	4.450
		SK210NLC	4.450
J	Spurbreite	SK210LC	2.390
		SK210NLC	2.200
K	Bodenplattenbreite	600	
L	Gesamtbreite des Oberwagens	2.710	

*ohne Stollenhöhe der Bodenplatten

SK210LC/SK210NLC

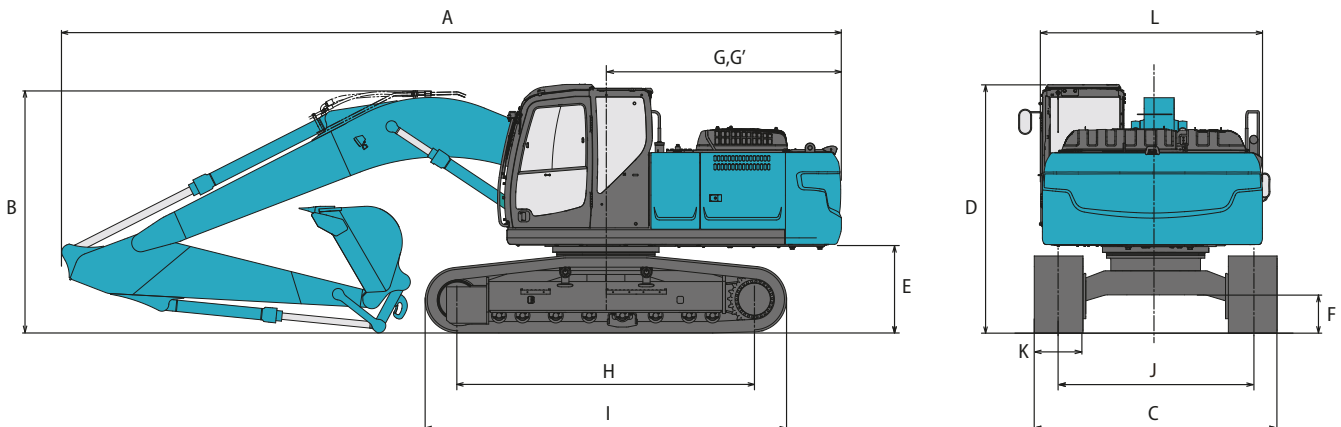



Abmessungen (SK210SNLC)

Stiellänge	Kurz 2,4 m	Standard 2,94 m
A Gesamtlänge	9.580	9.500
B Gesamthöhe (bis Oberkante Ausleger)	3.200	2.980
C Gesamtbreite des Kettenfahrwerks	2.540	
D Gesamthöhe (bis Oberkante Kabine)	3.060	
E Bodenfreiheit hinten*	1.045	
F Bodenfreiheit*	450	
G Heckschwenkradius	2.800	
G' Abstand von Schwenkmittle zum Heck	2.800	

Einheit: mm		
H	Abstand zw. Leitrad und Kettenrad	3.660
I	Gesamtlänge des Kettenfahrwerks	4.450
J	Spurbreite	2.040
K	Bodenplattenbreite	500
L	Gesamtbreite des Oberwagens	2.540

*ohne Stollenhöhe der Bodenplatten

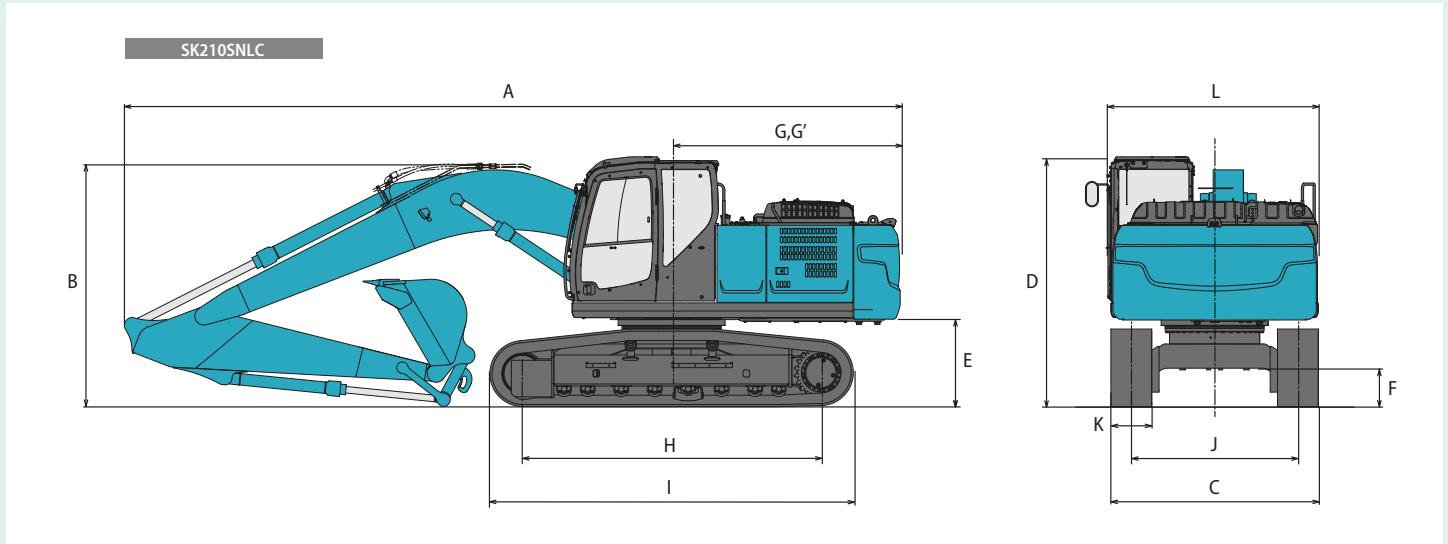

Betriebsgewicht und Bodendruck

In der Serienausführung, mit Standard-Ausleger, 2,94-m-Stiel und 0,8-m³-Löffel (ISO, gehäuft)

Bauform			Dreisteg-Bodenplatten (gleicher Höhe)				
Bodenplattenbreite			500	600	700	790	900
Gesamtbreite des Kettenfahrwerks	SK210LC	mm	—	2.990	3.090	3.180	3.290
	SK210NLC	mm	—	2.800	2.900	2.990	—
	SK210SNLC	mm	2.540	2.640	—	—	—
Bodendruck	SK210LC	kPa	—	45	39	35	31
	SK210NLC	kPa	—	45	39	35	—
	SK210SNLC	kPa	55	46	—	—	—
Betriebsgewicht	SK210LC	kg	—	21.700	22.100	22.300	22.600
	SK210NLC	kg	—	21.600	22.100	22.300	—
	SK210SNLC	kg	22.100	22.300	—	—	—

Hebelasten

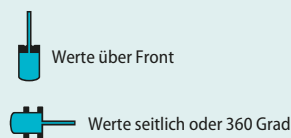
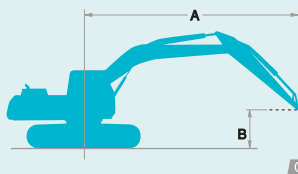

A: Ausladung von der Mitte der Schwenkachse zur Spitze des Stiels
 B: Stielspitze über/unter Grund
 C: Hebelasten in Kilogramm
 Ohne Löffel
 Einstellung Überdruckventil: 37,8 MPa (378 bar)

SK210LC		Ausleger: 5,65 m Stiel: 2,94 m Ohne Löffel Kettenbreite: 600 mm (Schwerlast)												
A \ B		1,5 m		3,0 m		4,5 m		6,0 m		7,5 m		Bei max. Ausladung		Radius
		Werte über Front	Werte seitlich oder 360 Grad	Werte über Front	Werte seitlich oder 360 Grad	Werte über Front	Werte seitlich oder 360 Grad	Werte über Front	Werte seitlich oder 360 Grad	Werte über Front	Werte seitlich oder 360 Grad			
7,5 m	kg							*5.330	*5.330			*4.300	*4.300	6,26 m
6,0 m	kg							*5.940	5.490			*3.980	3.880	7,36 m
4,5 m	kg							*6.490	5.300	5.680	3.710	*3.890	3.300	8,03 m
3,0 m	kg					*9.450	7.690	*7.360	5.030	5.550	3.600	*3.970	3.010	8,38 m
1,5 m	kg					*11.150	7.140	7.580	4.760	5.410	3.470	*4.200	2.910	8,45 m
0 m	kg			*6.370	*6.370	11.660	6.840	7.370	4.580	5.300	3.370	4.630	2.960	8,25 m
-1,5 m	kg	*6.730	*6.730	*11.090	*11.090	11.560	6.760	7.280	4.500	5.280	3.350	5.050	3.220	7,75 m
-3,0 m	kg	*11.760	*11.760	*14.800	13.300	*10.660	6.830	7.330	4.550			6.020	3.810	6,89 m
-4,5 m	kg			*11.000	*11.000	*8.060	7.080					*6.070	5.360	5,50 m

SK210LC		Ausleger: 5,65 m Stiel: 3,5 m Ohne Löffel Kettenbreite: 600 mm (Schwerlast)												
B \ A		1,5 m		3,0 m		4,5 m		6,0 m		7,5 m		Bei max. Ausladung		Radius
7,5 m	kg											*3.680	*3.680	6,84 m
6,0 m	kg									*4.580	3.800	*3.470	*3.470	7,86 m
4,5 m	kg							*5.890	5.350	*5.490	3.720	*3.430	2.990	8,49 m
3,0 m	kg			*12.930	*12.930	*8.540	7.830	*6.800	5.050	5.540	3.580	*3.530	2.740	8,82 m
1,5 m	kg			*7.270	*7.270	*10.440	7.190	7.570	4.750	5.370	3.420	*3.750	2.630	8,89 m
0 m	kg			*7.760	*7.760	*11.590	6.780	7.310	4.520	5.230	3.300	*4.150	2.670	8,70 m
-1,5 m	kg	*6.600	*6.600	*10.990	*10.990	11.420	6.620	7.170	4.390	5.170	3.240	4.540	2.860	8,22 m
-3,0 m	kg	*10.510	*10.510	*15.910	12.940	*11.070	6.640	7.170	4.390			5.280	3.320	7,42 m
-4,5 m	kg	*15.610	*15.610	*12.770	*12.770	*9.150	6.820	*6.470	4.550			*6.160	4.400	6,16 m

SK210LC		Ausleger: 5,65 m Stiel: 2,4 m Ohne Löffel Kettenbreite: 600 mm (Schwerlast)										
B \ A		3,0 m		4,5 m		6,0 m		7,5 m		Bei max. Ausladung		Radius
7,5 m	kg									*6.370	6.060	5,58 m
6,0 m	kg					*6.570	5.420			*5.800	4.390	6,80 m
4,5 m	kg			*8.380	8.160	*7.030	5.260	5.650	3.690	5.610	3.670	7,52 m
3,0 m	kg			*10.230	7.560	*7.820	5.000	5.550	3.610	5.120	3.330	7,89 m
1,5 m	kg			*11.680	7.080	7.570	4.770	5.440	3.500	4.970	3.210	7,97 m
0 m	kg			11.680	6.880	7.400	4.620	5.370	3.440	5.130	3.290	7,75 m
-1,5 m	kg	*11.480	*11.480	*11.550	6.860	7.370	4.590			5.670	3.620	7,22 m
-3,0 m	kg	*13.350	*13.350	*10.030	6.990	*7.310	4.700			*6.700	4.440	6,29 m
-4,5 m	kg			*6.360	*6.360					*5.820	*5.820	4,72 m

SK210NLC		Ausleger: 5,65 m Stiel: 2,94 m Ohne Löffel Kettenbreite: 600 mm (Schwerlast)												
B \ A		1,5 m		3,0 m		4,5 m		6,0 m		7,5 m		Bei max. Ausladung		Radius
7,5 m	kg							*5.330	5.070			*4.300	*4.300	6,26 m
6,0 m	kg							*5.940	5.060			*3.980	3.570	7,36 m
4,5 m	kg							*6.490	4.880	5.670	3.420	*3.890	3.030	8,03 m
3,0 m	kg					*9.450	7.010	*7.360	4.610	5.540	3.300	*3.970	2.760	8,38 m
1,5 m	kg					*11.150	6.470	7.560	4.350	5.400	3.170	*4.200	2.660	8,45 m
0 m	kg			*6.370	*6.370	11.630	6.180	7.350	4.170	5.290	3.080	4.620	2.710	8,25 m
-1,5 m	kg	*6.730	*6.730	*11.090	*11.090	11.540	6.100	7.260	4.100	5.270	3.060	5.040	2.940	7,75 m
-3,0 m	kg	*11.760	*11.760	*14.800	11.770	*10.660	6.180	7.320	4.140			6.010	3.480	6,89 m
-4,5 m	kg			*11.000	*11.000	*8.060	6.420					*6.070	4.890	5,50 m

SK210NLC		Ausleger: 5,65 m Stiel: 3,5 m Ohne Löffel Kettenbreite: 600 mm (Schwerlast)												
B \ A		1,5 m		3,0 m		4,5 m		6,0 m		7,5 m		Bei max. Ausladung		Radius
7,5 m	kg											*3.680	*3.680	6,84 m
6,0 m	kg									*4.580	3.500	*3.470	3.200	7,86 m
4,5 m	kg							*5.890	4.930	*5.490	3.420	*3.430	2.740	8,49 m
3,0 m	kg			*12.930	*12.930	*8.540	7.140	*6.800	4.630	5.530	3.280	*3.530	2.500	8,82 m
1,5 m	kg			*7.270	*7.270	*10.440	6.520	7.560	4.330	5.360	3.130	*3.750	2.400	8,89 m
0 m	kg			*7.760	*7.760	*11.590	6.120	7.290	4.110	5.220	3.000	*4.150	2.430	8,70 m
-1,5 m	kg	*6.600	*6.600	*10.990	*10.990	11.390	5.970	7.160	3.990	5.150	2.940	4.530	2.600	8,22 m
-3,0 m	kg	*10.510	*10.510	*15.910	11.410	*11.070	5.980	7.160	3.990			5.270	3.020	7,42 m
-4,5 m	kg	*15.610	*15.610	*12.770	11.770	*9.150	6.160	*6.470	4.140			*6.160	4.010	6,16 m

Hinweise:

- Versuchen Sie nicht, Lasten zu heben oder zu halten, die größer sind als diese Hebelasten bei ihren angegebenen Hebepunkten und Höhen. Das Gewicht aller Zubehörteile ist von den oben angegebenen Hebelasten abzuziehen.
- Hebelasten bei Maschine auf ebenem, festem und gleichmäßigem Untergrund. Der Fahrer muss die Arbeitsbedingungen, wie beispielsweise weichen oder unebenen Boden, nicht waagerechten Stand, Seitenlasten, plötzliches Stoppen der Last, gefährliche Bedingungen, Erfahrungen der Mitarbeiter usw. berücksichtigen.
- Löffel-Hebeösen als Hebepunkt definiert.
- Die vorstehenden Hebelasten stimmen mit ISO 10567 überein. Sie übersteigen 87% der Hydraulik-Hubkraft oder 75% der Kipplast nicht. Die mit einem Stern (*) markierten Hebelasten sind eher durch die Hydraulik-Hubkraft als durch die Kipplast begrenzt.
- Der Fahrer muss vor Nutzung dieser Maschine vollständig mit der Bedienungs- und Wartungsanleitung vertraut sein. Die Vorschriften für den sicheren Betrieb von Geräten müssen zu jeder Zeit eingehalten werden.
- Die Hebelasten gelten nur für die Maschinen, wie original von KOBELCO CONSTRUCTION MACHINERY CO., LTD hergestellt und normalerweise ausgestattet.

Hebelasten

SK210NLC		Ausleger: 5,65 m Stiel: 2,4 m Ohne Löffel Kettenbreite: 600 mm (Schwerlast)										
A \ B		3,0 m		4,5 m		6,0 m		7,5 m		Bei max. Ausladung		Radius
7,5 m	kg									*6.370	5.590	5,58 m
6,0 m	kg					*6.570	5.000			*5.800	4.040	6,80 m
4,5 m	kg			*8.380	7.470	*7.030	4.840	5.630	3.390	5.600	3.380	7,52 m
3,0 m	kg			*10.230	6.880	*7.820	4.590	5.540	3.310	5.110	3.050	7,89 m
1,5 m	kg			*11.680	6.420	7.550	4.360	5.430	3.210	4.960	2.940	7,97 m
0 m	kg			11.660	6.220	7.390	4.220	5.360	3.140	5.120	3.010	7,75 m
-1,5 m	kg	*11.480	*11.480	*11.550	6.200	7.350	4.180			5.660	3.310	7,22 m
-3,0 m	kg	*13.350	12.040	*10.030	6.330	*7.310	4.290			*6.700	4.060	6,29 m
-4,5 m	kg			*6.360	*6.360					*5.820	*5.820	4,72 m

SK210SNLC		Ausleger: 5,65 m Stiel: 2,94 m Ohne Löffel Kettenbreite: 500 mm (Schwerlast)												
A \ B		1,5 m		3,0 m		4,5 m		6,0 m		7,5 m		Bei max. Ausladung		Radius
7,5 m	kg							*5.330	5.060			*4.300	*4.300	6,26 m
6,0 m	kg							*5.940	5.050			*3.980	3.580	7,36 m
4,5 m	kg							*6.490	4.870	*5.980	3.430	*3.890	3.050	8,03 m
3,0 m	kg					*9.450	6.950	*7.360	4.610	5.880	3.320	*3.970	2.780	8,38 m
1,5 m	kg					*11.150	6.430	8.030	4.350	5.740	3.190	*4.200	2.680	8,45 m
0 m	kg			*6.370	*6.370	*11.940	6.140	7.820	4.180	5.640	3.100	*4.640	2.730	8,25 m
-1,5 m	kg	*6.730	*6.730	*11.090	*11.090	*11.770	6.060	7.730	4.100	5.610	3.070	5.370	2.950	7,75 m
-3,0 m	kg	*11.760	*11.760	*14.800	11.460	*10.660	6.140	7.780	4.150			6.400	3.500	6,89 m
-4,5 m	kg			*11.000	*11.000	*8.060	6.370					*6.070	4.880	5,50 m

SK210SNLC		Ausleger: 5,65 m Stiel: 2,4 m Ohne Löffel Kettenbreite: 500 mm (Schwerlast)										
A \ B		3,0 m		4,5 m		6,0 m		7,5 m		Bei max. Ausladung		Radius
7,5 m	kg									*6.370	5.570	5,58 m
6,0 m	kg					*6.570	4.990			*5.800	4.050	6,80 m
4,5 m	kg			*8.380	7.400	*7.030	4.830	*5.890	3.410	*5.650	3.390	7,52 m
3,0 m	kg			*10.230	6.830	*7.820	4.590	5.890	3.330	5.430	3.070	7,89 m
1,5 m	kg			*11.680	6.370	8.020	4.360	5.770	3.220	5.280	2.960	7,97 m
0 m	kg			*12.080	6.180	7.860	4.220	5.700	3.160	5.440	3.030	7,75 m
-1,5 m	kg	*11.480	*11.480	*11.550	6.160	7.820	4.190			6.020	3.330	7,22 m
-3,0 m	kg	*13.350	11.720	*10.030	6.290	*7.310	4.290			*6.700	4.060	6,29 m
-4,5 m	kg			*6.360	*6.360					*5.820	*5.820	4,72 m

- Hinweise:**
- Versuchen Sie nicht, Lasten zu heben oder zu halten, die größer sind als diese Hebelasten bei ihren angegebenen Hebepunkten und Höhen. Das Gewicht aller Zubehörteile ist von den oben angegebenen Hebelasten abzuziehen.
 - Hebelasten bei Maschine auf ebenem, festem und gleichmäßigem Untergrund. Der Fahrer muss die Arbeitsbedingungen, wie beispielsweise weichen oder unebenen Boden, nicht waagerechten Stand, Seitenlasten, plötzliches Stoppen der Last, gefährliche Bedingungen, Erfahrungen der Mitarbeiter usw. berücksichtigen.
 - Löffel-Hebeösen als Hebepunkt definiert.
 - Die vorstehenden Hebelasten stimmen mit ISO 10567 überein. Sie übersteigen 87% der Hydraulik-Hubkraft oder 75% der Kippplast nicht. Die mit einem Stern (*) markierten Hebelasten sind eher durch die Hydraulik-Hubkraft als durch die Kippplast begrenzt.
 - Der Fahrer muss vor Nutzung dieser Maschine vollständig mit der Bedienungs- und Wartungsanleitung vertraut sein. Die Vorschriften für den sicheren Betrieb von Geräten müssen zu jeder Zeit eingehalten werden.
 - Die Hebelasten gelten nur für die Maschinen, wie original von KOBELCO CONSTRUCTION MACHINERY CO., LTD hergestellt und normalerweise ausgestattet.

Technische Daten Verstellausleger



Grabkurve

Einheit: m

Ausleger	3,16 m + 2,63 m		
Stiel	Kurz 2,4 m	Standard 2,94 m	Lang 3,5 m ^{*1}
Reichweite			
a- Max. Ausladung	9,57	10,07	10,53
b- Max. Ausladung am Boden	9,39	9,9	10,37
c- Max. Grabtiefe	5,89	6,42	6,93
d- Max. Arbeitshöhe	10,83	11,23	11,5
e- Max. Ladehöhe	7,95	8,35	8,62
f- Min. Ladehöhe	1,51	0,97	0,41
g- Max. vertikale Grabtiefe	5,08	5,58	6,02
h- Min. Schwenkradius	2,76	2,55	2,72
i- Horizontaler Grabweg am Boden	5,77	6,8	7,8
j- Grabtiefe bei 2,4 m breiter Sohle	5,78	6,31	6,83
Löffelvolumen, ISO, gehäuft, m ³	0,93	0,8	0,7

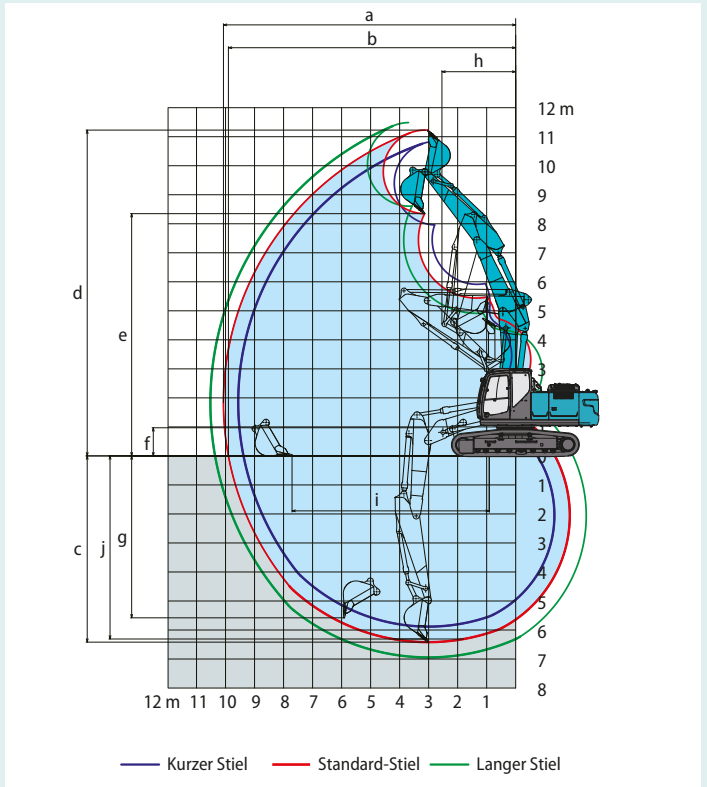

Grabkraft (ISO 6015)

Einheit: kN

Stiellänge	Kurz 2,4 m	Standard 2,94 m	Lang 3,5 m ^{*1}
Max. Losbrechkraft	143 157 ^{*2}	143 157 ^{*2}	143 157 ^{*2}
Max. Reißkraft	121 133 ^{*2}	102 112 ^{*2}	91,8 101 ^{*2}

^{*1}Erhältlich für SK210LC & SK210NLC ^{*2}mit eingeschaltetem Power-Boost



Abmessungen (2,94 m Stiel/2,4 m Stiel)

Einheit: mm

SK210LC/SK210NLC

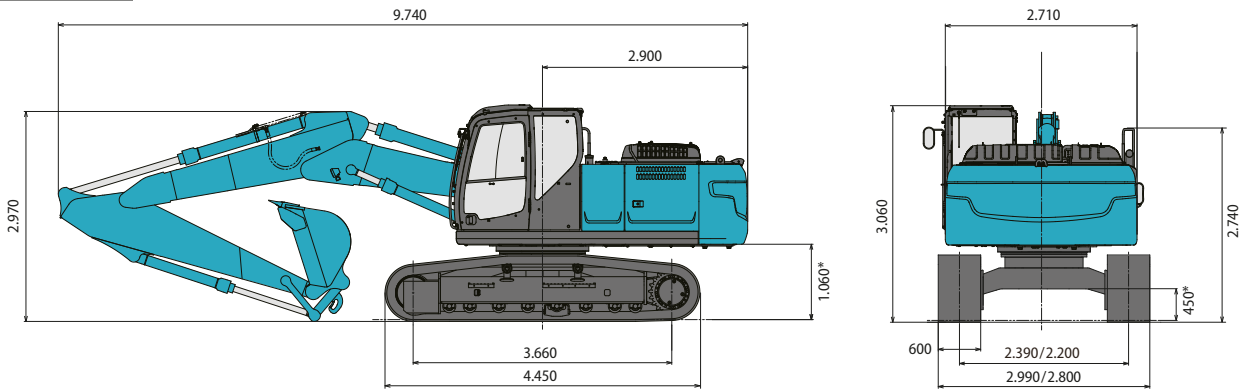

SK210SNLC

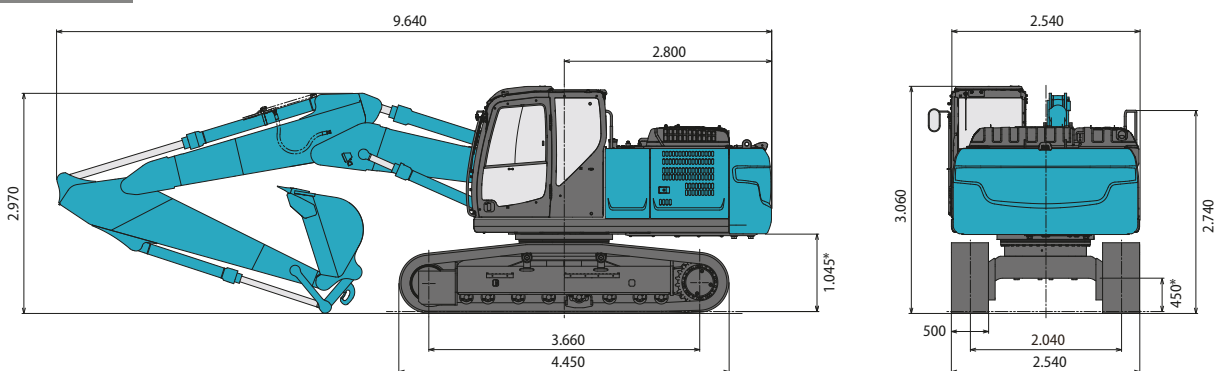

*Ohne Stollenhöhe der Bodenplatten

Betriebsgewicht und Bodendruck

In der Serienausführung, mit Verstellausleger, 2,94-m-Stiel und 0,8-m³-Löffel (ISO, gehäuft).

Bauform			Dreisteg-Bodenplatten (gleicher Höhe)				
Bodenplattenbreite	mm		500	600	700	790	900
Gesamtbreite des Kettenfahrwerks	SK210LC	mm	—	2.990	3.090	3.180	3.290
	SK210NLC	mm	—	2.800	2.900	2.990	—
	SK210SNLC	mm	2.540	2.640	—	—	—
Bodendruck	SK210LC	kPa	—	47	41	36	32
	SK210NLC	kPa	—	48	41	36	—
	SK210SNLC	kPa	58	48	—	—	—
Betriebsgewicht	SK210LC	kg	—	22.600	23.000	23.200	23.600
	SK210NLC	kg	—	22.400	22.900	23.100	—
	SK210SNLC	kg	23.100	23.300	—	—	—

Hebelasten

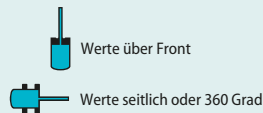
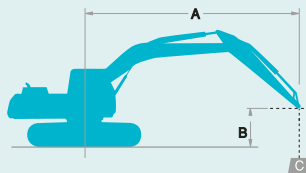

A: Ausladung von der Mitte der Schwenkachse zur Spitze des Stiels

B: Stielspitze über/unter Grund

C: Hebelasten in Kilogramm

Ohne Löffel

Einstellung Überdruckventil: 37,8 MPa (378 bar)

SK210LC		Verstellausleger		Stiel: 2,94 m		Ohne Löffel		Kettenbreite: 600 mm (Schwerlast)						
A \ B		1,5 m		3,0 m		4,5 m		6,0 m		7,5 m		Bei max. Ausladung		Radius
		↑	→	↑	→	↑	→	↑	→	↑	→	↑	→	
9,0 m	kg					*5.890	*5.890					*4.940	*4.940	4,74 m
7,5 m	kg					*6.780	*6.780	*5.690	5.460			*4.050	*4.050	6,49 m
6,0 m	kg					*6.880	*6.880	*4.630	*4.630	*4.110	3.620	*3.710	3.570	7,55 m
4,5 m	kg			*10.470	*10.470	*9.190	8.250	*7.640	5.190	*4.830	3.580	*3.590	3.020	8,21 m
3,0 m	kg	*31.530	*31.530	*16.390	14.290	*10.820	7.470	7.790	4.850	*4.790	3.430	*3.620	2.740	8,55 m
1,5 m	kg			*17.880	12.750	*11.570	6.790	7.420	4.530	*5.150	3.270	*3.780	2.640	8,62 m
0 m	kg	*19.960	*19.960	*14.880	12.350	*11.210	6.440	7.170	4.310	5.150	3.160	*4.120	2.690	8,42 m
-1,5 m	kg			*10.010	*10.010	*9.840	6.370	7.070	4.220	5.120	3.130	*4.700	2.930	7,93 m
-3,0 m	kg			*8.610	*8.610	*7.450	6.480	*5.650	4.290			*3.790	3.480	7,10 m
-4,5 m	kg			*11.930	*11.930	*6.740	*6.740					*1.830	*1.830	5,76 m

SK210NLC		Verstellausleger		Stiel: 2,94 m		Ohne Löffel		Kettenbreite: 600 mm (Schwerlast)						
A \ B		1,5 m		3,0 m		4,5 m		6,0 m		7,5 m		Bei max. Ausladung		Radius
		↑	→	↑	→	↑	→	↑	→	↑	→	↑	→	
9,0 m	kg					*5.890	*5.890					*4.940	*4.940	4,74 m
7,5 m	kg					*6.780	*6.780	*5.690	5.020			*4.050	*4.050	6,49 m
6,0 m	kg					*6.880	*6.880	*4.630	*4.630	*4.110	3.310	*3.710	3.260	7,55 m
4,5 m	kg			*10.470	*10.470	*9.190	7.530	*7.640	4.760	*4.830	3.270	*3.590	2.750	8,21 m
3,0 m	kg	*31.530	*31.530	*16.390	12.650	*10.820	6.770	7.770	4.420	*4.790	3.120	*3.620	2.490	8,55 m
1,5 m	kg			*17.880	11.190	*11.570	6.110	7.400	4.100	*5.150	2.970	*3.780	2.390	8,62 m
0 m	kg	*19.960	*19.960	*14.880	10.820	*11.210	5.770	7.150	3.890	5.140	2.860	*4.120	2.430	8,42 m
-1,5 m	kg			*10.010	*10.010	*9.840	5.700	7.060	3.810	5.110	2.830	*4.700	2.650	7,93 m
-3,0 m	kg			*8.610	*8.610	*7.450	5.810	*5.650	3.870			*3.790	3.160	7,10 m
-4,5 m	kg			*11.930	11.860	*6.740	6.170					*1.830	*1.830	5,76 m

Hinweise:

- Versuchen Sie nicht, Lasten zu heben oder zu halten, die größer sind als diese Hebelasten bei ihren angegebenen Hebelpunkten und Höhen. Das Gewicht aller Zubehörteile ist von den oben angegebenen Hebelasten abzuziehen.
- Hebelasten bei Maschine auf ebenem, festem und gleichmäßigem Untergrund. Der Fahrer muss die Arbeitsbedingungen, wie beispielsweise weichen oder unebenen Boden, nicht waagerechten Stand, Seitenlasten, plötzliches Stoppen der Last, gefährliche Bedingungen, Erfahrungen der Mitarbeiter usw. berücksichtigen.
- Löffel-Hebeösen als Hebelpunkt definiert.
- Die vorstehenden Hebelasten stimmen mit ISO 10567 überein. Sie übersteigen 87% der Hydraulik-Hubkraft oder 75% der Kippplast nicht. Die mit einem Stern (*) markierten Hebelasten sind eher durch die Hydraulik-Hubkraft als durch die Kippplast begrenzt.
- Der Fahrer muss vor Nutzung dieser Maschine vollständig mit der Bedienungs- und Wartungsanleitung vertraut sein. Die Vorschriften für den sicheren Betrieb von Geräten müssen zu jeder Zeit eingehalten werden.
- Die Hebelasten gelten nur für die Maschinen, wie original von KOBELCO CONSTRUCTION MACHINERY CO., LTD hergestellt und normalerweise ausgestattet.

SK210SNLC		Verstellausleger Stiel: 2,94 m Ohne Löffel Kettenbreite: 500 mm (Schwerlast)												
B	A	1,5 m		3,0 m		4,5 m		6,0 m		7,5 m		Bei max. Ausladung		Radius
9,0 m	kg					*5.890	*5.890					*4.940	*4.940	4,74 m
7,5 m	kg					*6.780	*6.780	*5.690	4.980			*4.050	*4.050	6,49 m
6,0 m	kg					*6.880	*6.880	*4.630	*4.630	*4.110	3.300	*3.710	3.250	7,55 m
4,5 m	kg			*10.470	*10.470	*9.190	7.420	*7.640	4.720	*4.830	3.260	*3.590	2.750	8,21 m
3,0 m	kg	*31.530	*31.530	*16.390	12.230	*10.820	6.670	*8.160	4.390	*4.790	3.120	*3.620	2.490	8,55 m
1,5 m	kg			*17.880	10.830	*11.570	6.020	7.840	4.080	*5.150	2.960	*3.780	2.390	8,62 m
0 m	kg	*19.960	*19.960	*14.880	10.470	*11.210	5.690	7.590	3.860	5.460	2.850	*4.120	2.430	8,42 m
-1,5 m	kg			*10.010	*10.010	*9.840	5.620	7.500	3.790	5.440	2.830	*4.700	2.650	7,93 m
-3,0 m	kg			*8.610	*8.610	*7.450	5.730	*5.650	3.850			*3.790	3.150	7,10 m
-4,5 m	kg			*11.930	11.470	*6.740	6.090					*1.830	*1.830	5,76 m

SK210SNLC		Verstellausleger Stiel: 2,40 m Ohne Löffel Kettenbreite: 500 mm (Schwerlast)												
B	A	1,5 m		3,0 m		4,5 m		6,0 m		7,5 m		Bei max. Ausladung		Radius
9,0 m	kg											*7.980	*7.980	3,73 m
7,5 m	kg					*8.840	7.940					*6.070	5.060	5,80 m
6,0 m	kg					*9.010	7.750	*5.600	4.840			*5.140	3.680	6,97 m
4,5 m	kg			*14.160	13.720	*10.120	7.190	*4.780	4.630	*5.250	3.200	*4.730	3.050	7,68 m
3,0 m	kg			*15.820	12.250	*11.260	6.460	8.120	4.320	*5.510	3.090	*4.590	2.750	8,05 m
1,5 m	kg			*17.910	10.990	*11.620	5.910	7.790	4.040	5.580	2.960	*4.660	2.640	8,12 m
0 m	kg	*25.340	*25.340	*15.680	10.590	*10.810	5.690	7.590	3.880	5.500	2.890	*4.940	2.700	7,91 m
-1,5 m	kg			*9.830	*9.830	*9.070	5.700	*7.040	3.850			*4.820	2.980	7,39 m
-3,0 m	kg					*6.260	5.870	*4.600	3.990			*3.560	*3.560	6,48 m

SK210^{SNLC}



STANDARD AUSSTATTUNG

MOTOR

- Dieselmotor HINO J05EVA-KSDA/J05EVA-KSDN mit Turbolader und Ladeluftkühler
- Automatische Drehzahlrückstellung
- Autom. Leerlauf-Stopp (AIS)
- Batterien (2 x 12V - 112Ah)
- Anlasser (24V - 5 kW), Lichtmaschine 60 Ampere
- Automatische Motorabschaltung bei niedrigem Motoröldruck
- Motorölvannen-Ablasshahn
- Doppelement-Luftfilter

STEUERUNG

- Arbeitsmodus-Wahlschalter (H-Modus, S-Modus und ECO-Modus)
- Power-Boost
- Schwerlasthubfunktion
- Lastbeeinsatz-Set (Sicherheitsventil für Ausleger und Stiel + Haken)
- Hammer-Greifer-Scherenverrohrung (proportionale Joystick-Steuerungen)

SCHWENK- UND FAHRWERK

- Rückfederverhinderung beim Schwenken
- Geradeausfahrt-System
- Zwei-Stufen-Fahrsystem mit automatischem Herunterschalten
- Abgedichtete und geschmierte Kettenglieder
- Kettenspanner mit Fettfüllung
- Automatische Schwenkbremse

HYDRAULIK

- Stiel-Regenerationssystem
- Automatische Aufwärmung
- Aluminium-Hydraulikölkühler
- Hydraulikflüssigkeitsfilter mit Verstopfungssensor
- Hydraulikdruck-Einstellung der Leitungen für Schere und Hammer
- Leitung für Schnellwechsler

SPIEGEL, BELEUCHTUNG u. KAMERAS

- Rückfahrspiegel
- Drei Arbeitsscheinwerfer vorne (zwei am Ausleger) und einen an der Aufbewahrungsbox rechts
- Kamera hinten und rechts

KABINE UND STEUERUNG

- Zwei Steuerhebel, hydraulisch vorgesteuert
- Elektrische Hupe
- Kabinenbeleuchtung (innen)
- Gepäckfach
- Großer Becherhalter
- Herausnehmbare, zweiteilige Bodenmatte
- Kopfstütze
- Handläufe
- Intervall-Scheibenwischer mit Doppel-Waschdüse
- Glasdach
- Getöntes Sicherheitsglas
- Hochschiebbare Frontscheibe und untere Frontscheibe abnehmbar
- Leicht lesbarer Multifunktions-Farbmonitor
- Klimaautomatik
- Nothammer
- Luftfederter Sitz mit Sitzheizung
- EU-Radio (AUX, USB und Bluetooth)
- Dachgitter (ISO10262:1998)
- KOMEXS (Bagger-Fernüberwachungssystem)
- Verzurrösen
- Betankungspumpe

OPTIONALE AUSSTATTUNG

- Verschiedene optionale Stiele
- Große Auswahl an Bodenplatten
- Zusätzliche Kettenführung
- Zwei Kabinenleuchten
- Zusätzliches Geländer
- Regenisier (kann die Löffelbedienung beeinträchtigen)
- Hammer-Scherenverrohrung (proportionale Joystick-Steuerung)
- Frontschutz
- Fahralarm (SK210LC/SK210NLC)
- Schutzabdeckung für Unterwagen

Hinweis: Standard- und Sonderausrüstungen können abweichen. Fragen Sie Ihren KOBELCO-Händler nach näheren Einzelheiten.

Hinweis: Diese Broschüre kann auf Anbaugeräte und Zusatzausstattungen eingehen, die nicht in Ihrer Region verfügbar sind. Sie kann außerdem Fotos von Maschinen mit Spezifikationen enthalten, die von den Maschinen abweichen, die in Ihrer Region verkauft werden. Bitte fragen Sie Ihren KOBELCO-Händler nach den von Ihnen benötigten Artikeln. Um diese Maschine für Abbrucharbeiten einzusetzen ist eine spezielle Ausstattung erforderlich. Bitte kontaktieren Sie vor deren Einsatz Ihren KOBELCO-Händler. Aufgrund unseres Grundsatzes der kontinuierlichen Produktverbesserung können alle Designs und Spezifikationen ohne vorherige Ankündigung geändert werden.

Copyright by **KOBELCO CONSTRUCTION MACHINERY CO., LTD.** Dieser Katalog und Teile daraus dürfen ohne vorherige Genehmigung in keiner Weise reproduziert werden.

KOBELCO CONSTRUCTION MACHINERY EUROPE B.V.

Veluwezoom 15
1327 AE Almere
Niederlande
www.kobelco-europe.com

Anfragen an: