

**DACHZELT UND OFFROAD  
KATALOG**



**ROGI-GARAGE**  
9444 Diepoldsau

**2023**

*Unsere Dachzelte  
gehen auf jedes Auto*



**ROGI-Garage**  
9444 Diepoldsau

**horntools**

ROGI-Garage AG  
Tramstrasse 17, 9444 Diepoldsau  
071 733 13 44 od. 079 222 36 76  
info@rogi-garage.ch  
www.rogi-garage.ch



*Wir sind  
der schweizer  
Partner*



Liebe Leserinnen und Leser

Die ROGI Garage in 9444 Diepoldsau (CH) ist **offizieller Partner der Firma HORNTOOLS** GmbH in Dornbirn (Oesterreich).

Unser Ziel ist es, dass OFF Road Zubehör, Dachzelte, Seilwinden und das ganze Horntools-Angebot zu interessanten Verkaufspreisen in der Schweiz zu vertreiben.

**Unser Vorteil** ist es, dass Teile, die wir nicht an Lager haben, kurzfristig bei der Firma Horntools abgeholt werden können. Durch unseren langjährigen Kontakt zu Verzollungs-Firmen und deren Mitarbeiter, können wir sehr unkompliziert die Ware in die Schweiz einführen. Das erspart unserer Kundschaft, die Zollabwicklung selber zu erledigen.

**Wir verschicken das Material in der ganzen Schweiz.**

Wir bauen das OFF ROAD Zubehör zu sehr interessanten Preisen an Dein Fahrzeug.



## **Ablauf einer Bestellung:**

Du findest in unserem PDF Katalog den gewünschten Artikel, dann kannst Du uns anrufen unter 071 733 13 44 oder schreibst uns ein Mail an [info@rogi-garage.ch](mailto:info@rogi-garage.ch).

Möchtest Du weitere Informationen zum Artikel oder ist Dein gewünschter Artikel nicht aufgelistet, rufst Du uns ebenfalls an.

---

## **Hier geht es zum Online-Shop**



---

Du suchst Dir den Artikel aus und sendest uns die Artikelnummer per E-Mail an:

[info@rogi-garage.ch](mailto:info@rogi-garage.ch) (Achtung! Die Preise bei Horntools sind ohne die hohen Speditions- und Zollkosten, ebenfalls die MwSt musst Du bei Direktbestellung nachträglich noch bezahlen).

Da wir Sammelbestellungen machen und die Speditionskosten wegfallen, können wir Dir dies ersparen.

---

## **Abholung:**

Du kannst das Material bei uns abholen kommen oder wir montieren Dir das Dachzelt, Markise, Seilwinde etc, frage uns nach den Montagekosten.

---

## **Lieferung ganze Schweiz:**

Wir liefern Dir Dein Material vor die Haustür, kontaktiere uns für die Lieferkosten abzuklären.



# JETZT zuschlagen!









# Dachzelte mit Vorzelt





## Dachzelte mit Vorzelt, Einstieg im Trockenen









## Dachzelt mit Einstieg im Trockenen ohne montiertes Vorzelt



### Das Desert I Dachzelt

Das Desert ist besonders atmungsaktiv durch das hochwertige Segeltuchgewebe. Für den Regenschutz sorgt das robuste Überdach aus Polyester. Der Einstieg erfolgt von unten, somit bist Du von Wind und Wetter geschützt. Zusätzliche Moskitonetze an den beiden Fenstern und den zwei Eingängen sorgen für ungestörten Schlaf.

#### Vorzelt:

Das im Lieferumfang enthaltene grosszügige Vorzelt verfügt über einen Innenboden die Fenster seitlich können geschlossen werden und sind auch durch Moskitonetze geschützt.

Zeltmaterial: 280 G Segeltuch  
Farbe: Sand  
Dach-Bezug: 1000 D Polyester  
Wassersäule: 9000 mm  
Überzelt: 200 D wasserdichtes Polyester  
Matratze: 55% Polyester und 45% TDI  
Boden: 3-teilige Aluminium Platte mit Isolation  
Vordach: 200 D Polyester  
Leiter: Aluminium  
Größe (geschlossener Zustand): LxBxH 320x120x130 cm  
Gewicht: 50kg  
Reißverschluss: YKK  
Dachzelt Abdeckung mit Reißverschluss inklusive.





# Dachzelt: In Windeseile geöffnet





## Dachzelt: Preise für 120cm, 140cm, 165cm und 220cm breite



**In Minuten auf- und abgebaut.**

Zusammengeklappt ist das Dachzelt nicht grösser als eine normale Dachbox



Dachzelt Desert I mit Vorzelt, Leiter, Matratze	breite 120cm	Fr. 1890.-
Dachzelt Desert I mit Vorzelt, Leiter, Matratze	breite 140cm	Fr. 1990.-
Dachzelt Desert I mit Vorzelt, Leiter, Matratze	breite 165cm	Fr. 2190.-
Dachzelt Desert I mit Vorzelt, Leiter, Matratze	breite 220cm	Fr. 3490.-
Dachzelt Themis PopUp Hartschalenzelt, Leiter, Matratze	140cm	Fr. 3490.-



## Dachzelt: Trapper Joe, das Einstiegsmodell der Dachzelte



### Dachzelt Trapper Joe

Zeltmaterial: 200D wasserdichtes Polyester  
Farbe: grün  
Wassersäule: 9000mm  
Gewicht: ca. 50kg  
Abmessungen:  
Liegefläche: 234x140cm  
Innenhöhe: 115cm



Trapper Joe mit Vorzelt: Fr. 1790.-

Trapper Joe Fr. 1650.-



Familien-Dachzelt mit 2 Stk Leiter und einer Liegefläche von 220cm x 234 cm





Dachzelt 220 x 240 cm für 5 Personen mit Trennwand, Vorzelt, Leiter, Matratze





# Das Horntools Desert XXL für 5 Personen, mit einer Liegefläche von 220x240 cm

Wir bieten Dir das Dachzelt Desert XXL mit einer Liegefläche von 220 x 240 cm an. Dies bietet genügend Platz, für eine 5 köpfige Familie. Mit dem Vorzelt, das zum Lieferumfang dazu gehört, bietet es ein außergewöhnlich gutes Preis- /Leistungsverhältnis.



Zeltmaterial: Hochwertiges 280 G Segeltuch atmungsaktiv, 65% Polyester, 35% Baumwolle, Wassersäule: 2000mm

Farbe: Sand  
Regen-Überzug und Vorzelt: 1000 D Polyester, 100% Polyester

Wassersäule: 9000 mm  
Matratze: 80mm Kaltschaum Matratze

Boden: 3-teilige Aluminium Platte mit Isolation  
Leiter: Aluminium  
Reißverschluss: YKK

Größe: LxBxH 313x220x132cm  
Gewicht: 60kg

Liegefläche: LXBXH: 220x234x132



### Dachzelt Trennwand Desert I 220 cm

Artikelnr.: PHRTDW220

Fr. 100.-



# Dachzelt Themis



Du bist auf der Suche nach dem perfekten Camping-Abenteuer, aber das ewige Auf- und Abbauen des Zelts ist dir ein Dorn im Auge? Dann lass dich vom Themis PopUp Hartschalendachzelt begeistern. Dank der robusten ABS-Hartschale ist das Dachzelt in unter drei Minuten aufgebaut. Einfach die Verschlüsse lösen und fertig.











### Drei Eingänge

Das Themis Hartschalenzelt hat drei Eingänge. Du entscheidest je nach Stimmung und Standort, welcher der passende ist. Außerdem sorgen drei mit Fliegengittern versehene Fenster für einen uneingeschränkten Rundumblick.

### Komfort und Schutz

Für besonderen Komfort sorgt die 7cm dicke Matratze mit Flanell-Überzug und die 3D-Mesh-Unterlage. Ein weiterer Pluspunkt der innovativen 3D-Mesh-Unterlage ist, dass darunter die Feuchtigkeit verdunsten kann und sie die Matratze so vor Schimmel schützt. Auch bei schlechtem Wetter bist du im Themis Hartschalen-Dachzelt bestens aufgehoben. Die widerstandsfähige Hartschale trotzt jedem Regen, während die überdachten Fenster mit ihren wasserdichten Reißverschlüssen zusätzlich dafür sorgen, dass es drinnen trocken bleibt.

### Geeignet für alle Fahrzeugmodelle

Unsere Dachzelte sind für alle Fahrzeugmodelle geeignet. Alles was du brauchst ist ein Dachträger (wir freuen uns natürlich, wenn ihr einen von horntools kauft, aber wenn ihr bereits einen anderen Dachträger habt, könnt ihr diesen auch gerne verwenden). Das Dachzelt wird dann auf dem Dachträger befestigt. Alles was ihr dazu benötigt ist bereits beim Dachzelt inkludiert. Egal ob, T5, T6, Jimny, Ford Ranger, Pickup, VW Bus, Kombi oder Golf - das Themis passt auf jedes Auto. Beachte bitte jedoch die Dachlast deines Autos. Diese findest du in der Bedienungsanleitung oder im Internet. Die Dachlast muss ausreichend hoch sein, um das Dachzelt tragen zu können.

### Praktische Details

Unter dem Dach der Hartschale findest du ein Staunetz, das reichlich Stauraum für diverse Utensilien bietet. Eine zusätzliche Tasche für Handy, Taschenlampe und Co. kannst du beliebig an den Wänden des Themis Hartschalendachzeltes mit Klettverschluss befestigen. Besonders nützlich ist die Tasche außen am Zelt, die sich perfekt zur Aufbewahrung deiner schmutzigen Schuhe eignet - so bleibt das Innere deines Zeltens stets sauber.

Tip: Die Hartschale ist hoch genug, dass du Schlafsack oder Decken und Kissen immer im Zelt liegen lassen kannst. Auch im zugeklappten Zustand. So ist dein Bettzeug sicher und trocken verstaut und der Aufbau noch schneller erledigt.

### Stufenlos verstellbar

Die mitgelieferte Teleskop-Leiter kannst du bis zu 2,60 m ausziehen und sie dort befestigen, wo du deinen Eingang haben möchtest.





**Kann bei uns  
gemietet werden,  
mit oder ohne Auto**



## Das neue Themis-Hartschalenzelt 140cm





# Hartschalenzelt



## Themis Hartschalenzelt

Das neue ABS Hartschalenzelt aus dem Hause horntools.

Mit 3 überdachten Eingängen und 3 separaten Fenstern, hast du eine tolle Aussicht und schaffst ein angenehmes Raumklima im Zelt. Der isolierte Boden und Himmel verhindern Kondenswasser.

Alle Fenster und Eingänge sind für einen ruhigen Schlaf mit Fliegengittern versehen, die nicht überdachten Fenster haben zusätzlich einen wasserdichten Reißverschluss.

Die 7cm dicke Matratze, in Verbindung mit Flanell Überzug und 3D Mesh Unterlage, lässt dich besonders bequem schlafen.

An der Innenseite ist jeweils Klettverschluss für die im Lieferumfang enthaltene Innentasche. Zwei Schuhtaschen für den Außenbereich runden das Zelt ab.

Damit es auch trocken und gemütlich bleibt wenn es einmal regnet, hat das Themis an allen seitlichen Öffnungen ein aufklappbares Vordach mit Seitenteilen installiert. Somit hat der Regen oder auch Schnee keine Chance und du kannst trotz schlechtem Wetter die Aussicht genießen und Licht in dein Zelt lassen.

### Technische Daten:

- Grösse geschlossen (LxBxH): 220 x 150 x 20 cm
- Matratze (LxBxH): 210 x 140 x 7 cm
- Zeltstoff: Baumwolle Leinen Polyester mit PU Beschichtung, Wassersäule: 2000 mm
- Innenhöhe: ~100 cm
- Matratze: hochwertige Kaltschaum Matratze 7 cm stark
- Leiter: 2,3 m Teleskopleiter

Gewicht: 70 kg

### Inneneinrichtung:

- Organizer Tasche
- Moskitonetze an Fenstern und Eingängen

### Lieferumfang:

- Dachzelt
- Dachzelt Abdeckung
- 70 mm Matratze
- Dachträger Befestigungsmaterial
- Werkzeug für den Aufbau
- Spannstangen für die Ausstellfenster
- Schuhtasche
- Organizer Tasche Innenraum
- Leiter mit Tasche

Bedienungs- und Pflegeanleitung

Es sind alle Teile enthalten, um das Zelt auf dem Dachträger zu montieren - ready to camp!

Verkaufspreis: Fr. 3490.-

Auf Wunsch bereiten wir das Dachzelt vor, Du fährst mit montierten Dachträger zu uns und wir montieren Dir das Zelt, kontaktiere uns, wir beraten Dich gerne, was dieser Aufpreis Dich kostet.



## Dachzelt: Markisen

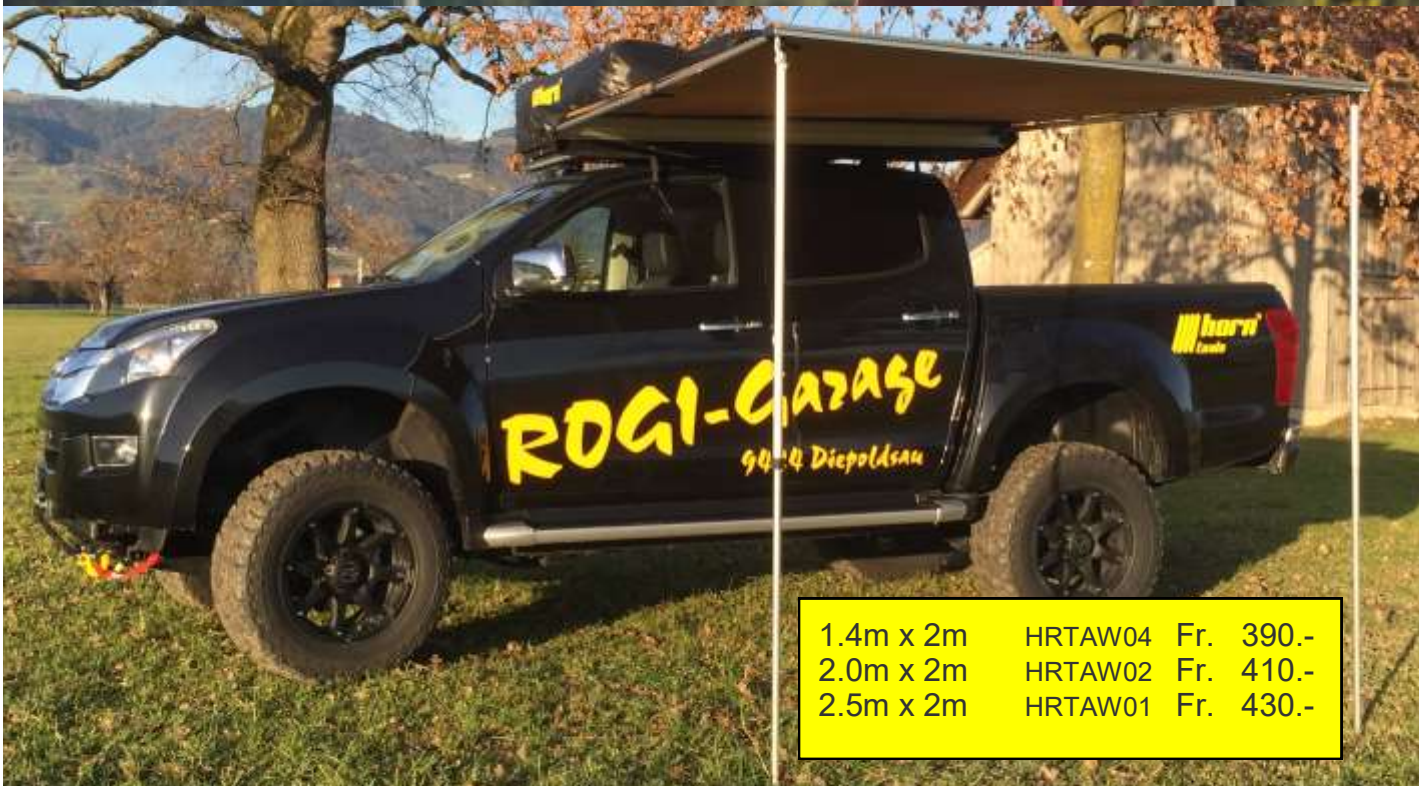

Der ideale Sonnenschutz für Camper

Die Markise ist aus hochwertigem Leinen gefertigt und st im Handumdrehen aufgestellt. Durch die verstellbaren Teleskop Füße können Sie die Markise auch sehr gut auf unebenem Gelände aufstellen.



## Dachzelt: Markisen

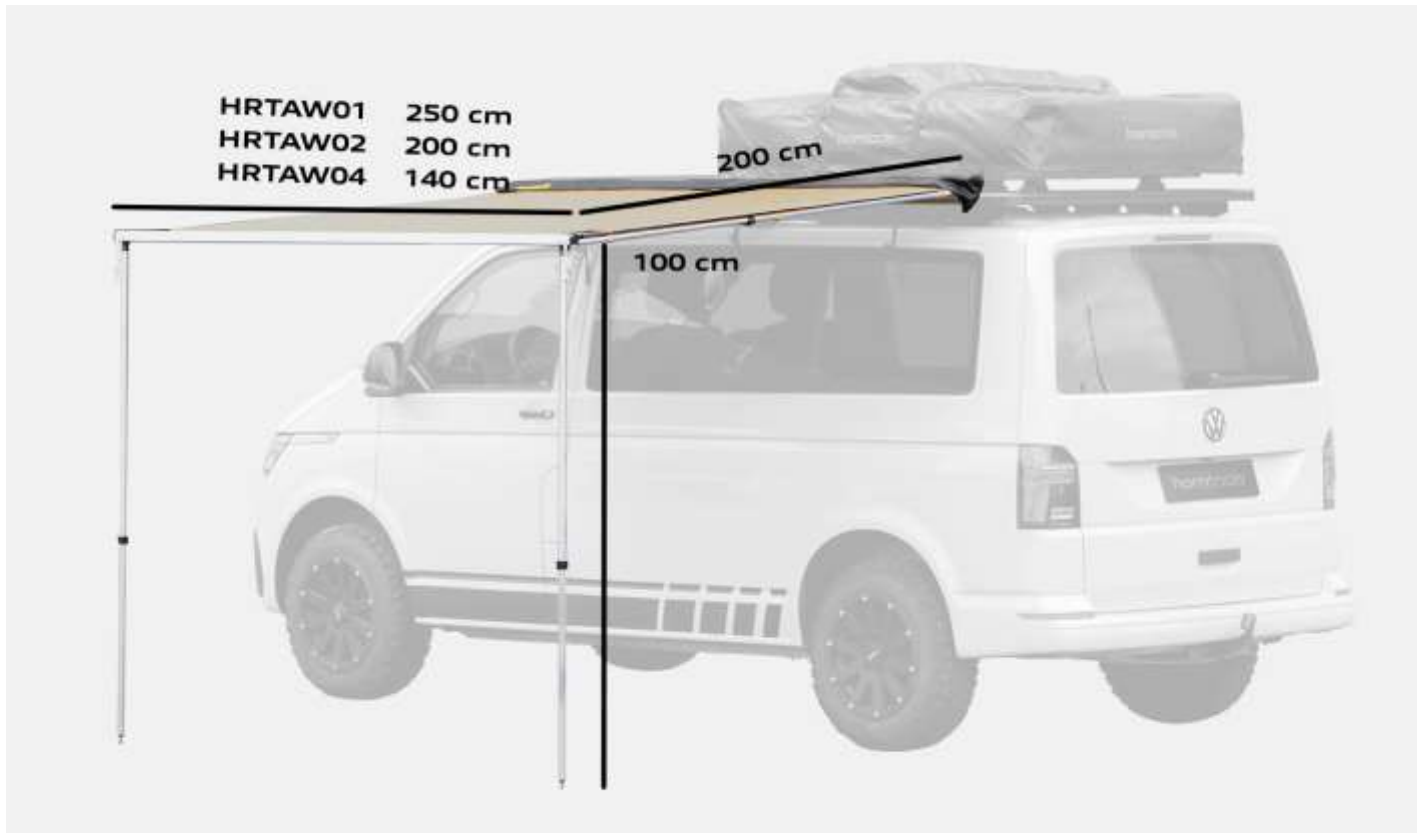

Eine sinnvolle Ergänzung zur Markise ist das Einhängzelt. Der damit gewonnen Zusatzraum kann als Schlaf- oder Stauraum genutzt werden. Die zwei seitlichen Fenster sind wie der Eingang mit einem Moskitonetz geschützt. Der Boden ist wasserdicht.



Eine sinnvolle Ergänzung zur Markise ist das Einhäng-Zelt.  
Der Zusatzraum kann als Schlafraum oder Stauraum genutzt werden.  
Die 2 seitlichen Fenster sind wie der Eingang mit einem Moskitonetz geschützt.  
Der Boden ist wasserdicht.

Einhängzelt 2.0m x 2.0m HRTAWR02 Fr. 530.-  
Einhängzelt 2.5m x 2.0m HRTAWR025 Fr. 560.-



## Dachzelt: Eaglewing Markisen



### Eaglewing Offroad Markise

Die Eaglewing Offroad Markise ist der ideale Sonnenschutz & Regenschutz für Camper und lässt sich in wenigen Minuten aufbauen. Dank der Viel-Eck-Form ist die Konstruktion zudem sehr stabil.

Die Markise ist aus hochwertigem Leinen gefertigt und ist im Handumdrehen aufgestellt. Durch die verstellbaren Teleskopfüße kannst du die Markise auch auf unebenem Gelände aufbauen.

#### Technische Daten:

- Material: Baumwolle Leinen 260 g/m<sup>2</sup>
- Aufbau: Auf der linken Fahrzeugseite
- Gewicht: 17 kg
- Montage: Direkt am Dachzelt oder am Dachträger
- Max. Höhe der Markise: 2,20 m

#### Lieferumfang:

Eaglewing Markise  
Abspannschnüre  
Gestänge  
HRTAWPO122    2.0m x 2.0 m    480.-



## Dachzelt: Eaglewing Markisen

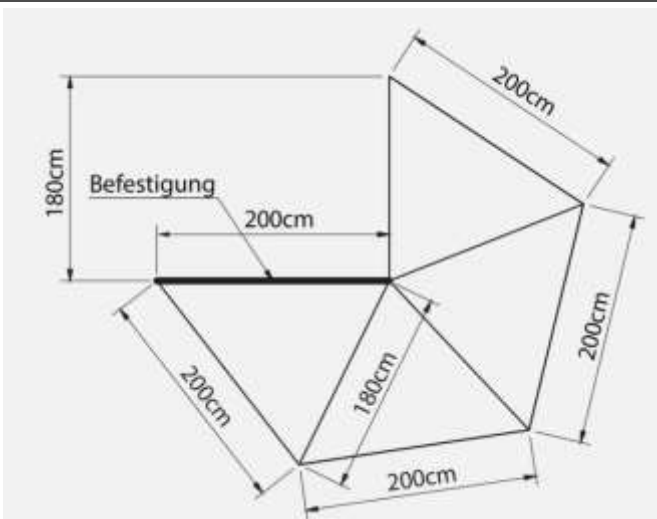





## ROCKALU 450° Markise

Der Neuzugang im **ROCKALU -Sortiment, das freitragende 450°-Vorzelt**, begleitet Sie auf all Ihren Reisen.

Hergestellt aus einem robusten 280 g/m<sup>2</sup> Polycotton Ripstop-Gewebe, wasser- und schimmelresistent, bietet Ihnen dieses Vorzelt maximalen Schutz vor der UVA-UVB-Sonne mit einer Abdeckung von 12 m<sup>2</sup>.

Die Einrichtung ist einfach genug, um von einer Person in weniger als 60 Sekunden durchgeführt zu werden.

Sie haben die Möglichkeit, das Vorzelt mit Wänden (separat erhältlich) zu schließen, die mit Fenstern, Türen und Moskitonetzen ausgestattet sind, für eine intime Seite und Schutz vor dem Wetter.

- Selbsttragende Aluminiumstruktur
- 3 Drehachsen auf Bronzeringen montiert
- 3 integrierte Beine + 3 separate Beine
- Extrem widerstandsfähiges Ripstop-Polycotton-Segeltuch mit 280 g/m<sup>2</sup>
- Grauer Stoff, um die Temperatur unter der Markise um 20 % zu reduzieren
- Einsatzbereich: 12m<sup>2</sup>  
Abmessungen des Kartons: 2200 mm L x 180 mm B x 200 mm H  
Gewicht: 32 kg





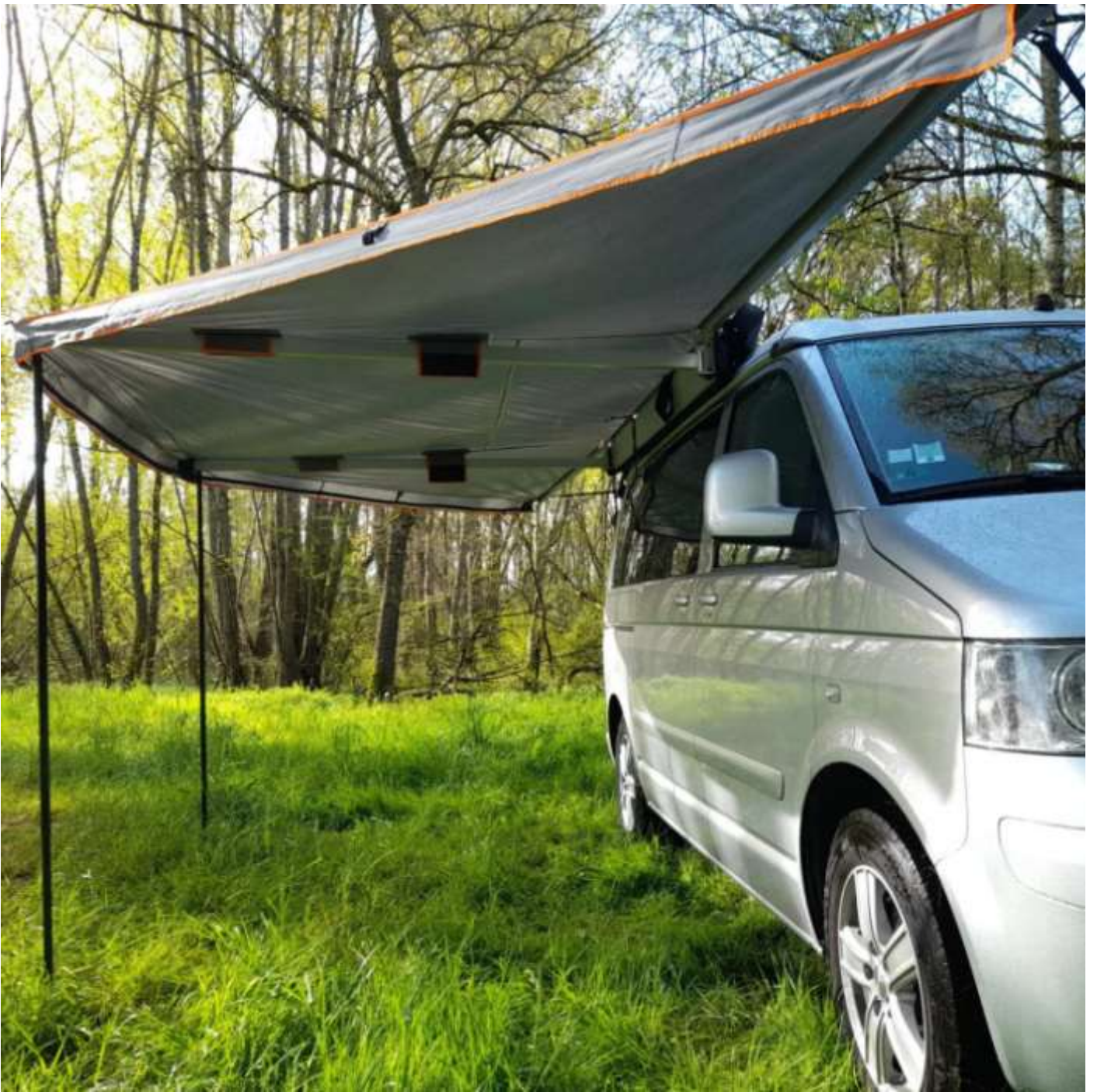



ns included

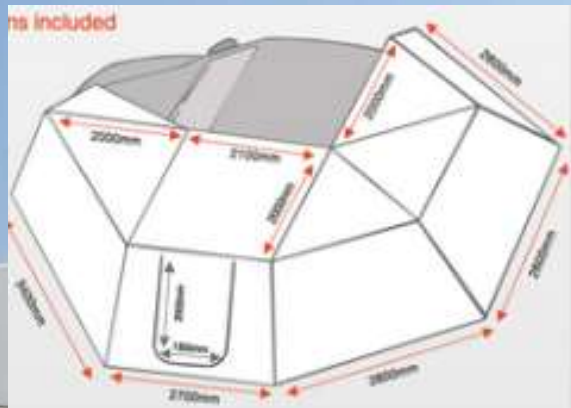





## Freistehendes Rockalu-Vorzelt 450 (linke Seite)

Artikel-Nr.: ROCK450

Entdecken Sie das Vorzelt ROCKALU, diese selbsttragende 450°-Seitenmarkise wird Sie auf all Ihren Reisen begleiten. Der Aufbau ist so einfach, dass er von einer einzigen Person in weniger als 60 Sekunden erledigt werden kann.

- Selbsttragende Aluminiumstruktur
- 3 Drehachsen, die auf Bronzebuchsen montiert sind.
- 3 integrierte FüÙe + 3 separate FüÙe
- Extrem widerstandsfähiges Ripstop-Polycotton-Gewebe 280 g/m<sup>2</sup>.
- Graues Tuch, das die Temperatur unter dem Vorzelt um 20% senkt.
- Ausgebreitete Fläche: 12m<sup>2</sup>.
- Abmessungen des Kartons (L x B x H): 2200 x 180 x 200 mm
- Gewicht: 32 kg
- Garantie: 2 Jahre
- Lieferung mit zwei Befestigungssätzen (zur Anpassung an die Dachträger/Galerie)

Sie haben die Möglichkeit, das Rockalu-Vorzelt mit Wänden zu verschließen, um es gemütlicher zu machen und vor Wind und Wetter zu schützen. Diese Konfiguration bietet Ihnen dann eine Fläche von 21m<sup>2</sup>.

Preis Fr. 1390.-



## Freistehendes Vordach ROCKALU 450 (rechte Seite)

Preis Fr. 1390.-

Artikel-Nr.: ROCK450R

### NEUES GERADES ROCKALU-VORZELT

Diese selbsttragende 450°-Seitenmarkise wird Sie auf all Ihren Reisen begleiten. Seine robuste Aluminiumstruktur und sein Tuch bieten einen hervorragenden Schutz vor Wettereinflüssen und UV-Strahlen.

- Selbsttragende Aluminiumstruktur
- Extrem strapazierfähiges Ripstop-Polycotton-Gewebe 280 g/m<sup>2</sup>.
- Graues Tuch, das die Temperatur unter dem Vorzelt um 20% senkt.
- Ausgebreitete Fläche: 12m<sup>2</sup>.
- Gewicht: 32 kg
- Garantie: 2 Jahre
- Wird mit zwei Befestigungssets geliefert (zur Anpassung je nach Dachträger/Galerie).
- Das Vorzelt Rockalu 450 rechts bietet Ihnen einen perfekten Schutz vor Sonnenstrahlen und Regen.

Sie haben die Möglichkeit, das Vorzelt Rockalu mit Wänden zu schließen, um eine intime Atmosphäre zu schaffen und Schutz vor dem Wetter zu bieten. Diese Konfiguration bietet Ihnen dann eine Fläche von 21 m<sup>2</sup>.

---





## Das ROCKALU Hardtop ist ein einzigartiges Produkt auf dem Markt.

Das ROCKALU-Hardtop besteht aus Aluminium mit Hinterbeinen aus Edelstahl für zusätzliche Festigkeit. Es bietet Festigkeit und Steifigkeit, um sehr schwer belastet zu werden.

Große Seitentüren erleichtern das Beladen. Das ROCKALU Hardtop optimiert den Stauraum, ohne das Volumen des Laderaums zu reduzieren. Im Inneren beleuchtet die serienmäßig verstellbare LED-Leiste sowohl Ihre Habseligkeiten als auch das äußere Heck des Fahrzeugs.

Das Hardtop ist mit AJ-Airline-Schienen ausgestattet, die eine größere Modularität ermöglichen. Alle Türen werden mit einem Schlüssel verschlossen und können bei Bedarf durch ein zusätzliches Vorhängeschloss geschützt werden.

Es sind viele Zubehörteile erhältlich, um den Innenraum zu organisieren, wie z. B. ROCKALU-Schubladen. Draußen können Sie Ihr Gepäck, Ihr Dachzelt, Ihr Werkzeug und viele andere Ausrüstungsgegenstände aufbewahren, die Ihnen bei Ihrer Arbeit und Ihren Reisen helfen. Das RHINORACK-Portierungssystem ergänzt dies perfekt.

### EIGENSCHAFTEN:

- Aluminium AW5754H111.
- Tragfähigkeit: 150 kg in dynamischer / 400 kg in statischer Form.
- Gesamtgewicht der zusätzlichen Kabine: 70 kg.
- Dicke: 2,5 mm.
- Hochfeste Griffe.
- Vorbereitet für die Montage von Dachträgern.
- Hinterkraftheber aus Edelstahl für zusätzliche Festigkeit.
- Innenbeleuchtung mit LED.
- AJ-Airline-Längsschienen
- Dritte Bremsleuchte

ABER AUCH:- Wasserdichtes Schließsystem

- Gasstoßdämpfer
- Evolutionärer

Innenraum- LED-Innenbeleuchtung OPTIONEN (separat erhältlich):

- Dachträger (maximal 5)- RORHINORACK
- Dachgalerien

Ringe AJ-Fluggesellschaft

Erhältlich in **den Versionen DOUBLE, EXTRA und SINGLE** Cab für die meisten Pickups auf dem Markt.

Wird als Bausatz zum Zusammenbau geliefert.







**Ford Ranger RAPTOR  
Professional (DELUXE)  
Hardtop (ab 19)**



**Ford Ranger RAPTOR  
Professional Hardtop  
Doppelkabine (ab 19)**

CHF 3'399 exkl. MwSt.



**Ford Ranger RAPTOR  
Doppelkabine (ab 19) Hardtop  
Pro Aluminium ROCKALU**

CHF 3'295 exkl. MwSt.



**Ford Ranger RAPTOR Hardtop  
EKO Top DELUXE (ab 19)**



**Ford Ranger RAPTOR XTC  
Commercial Hardtop  
Doppelkabine (ab 19)**

CHF 2'749 exkl. MwSt.



**Ford Ranger RAPTOR XTC  
Hardtop (ab 19)**



**Set mit 4 Aluminium-  
Schubladen**



**Set mit 4 Schubladen aus  
Stahl**

CHF 3'495 exkl. MwSt.



**Jäger-Bausatz**

CHF 2'950 exkl. MwSt.



**Halbes Schiebetablett +  
doppelt gestapelte  
Schubladen aus Aluminium**



**Große Doppelschubladen aus  
Aluminium (400 mm)**

CHF 2'695 exkl. MwSt.



**Müllcontainer-Tray aus  
Aluminium**

CHF 2'675 exkl. MwSt.



ROCKALU Markise 450°  
rechts oder links

Gewicht: 32kg  
Preis Fr. 1490.-

Wände für Markise ROCKALU 450°

Gewicht: 16 kg  
Preis Fr. 950.-



ROCKALU Markise 360°  
rechts

Gewicht: 25kg  
Preis Fr. 1390.-



Wände für Markise ROCKALU 360°

Gewicht: 12kg  
Preis Fr. 800.-







## Markisen und Einhängezelt für das Eaglewing Vordach



Einhänge Zelt für das Eagle Wing

Eine sinnvolle Ergänzung zur Markise ist das Einhänge-Zelt. Der Zusatzraum kann als Schlafraum oder Stauraum genutzt werden.

Mit drei Eingängen, natürlich mit Moskitonetzen.

Größen:

Art Nr: HRTAWPOR225

2.5m x 2.5m Fr. 570.-





## Dachzelt: Zubehör



Leiter-Verlängerung um 54cm  
(geeignet für Offroad Fahrzeuge ab 210cm )  
Fr. 75.-



Dachzelt-Abdeckung mit Reißverschluss  
120/140cm x 120cm x 40cm Fr. 210.-  
165cm x 120cm x 40cm Fr. 250.-

## Dachzelt: Zubehör



Wärmeüberzug für das Dachzelt

Material:

Ripstop Polyester mit Aluminium Überzug

Ripstop ist eine spezielle Webtechnik, um die Reissfestigkeit zu verstärken.

Material ist UV beständig

Artikelnummer: PHRTWH05-120 Fr. 225.-

Artikelnummer: PHRTWH05-140 Fr. 225.-

Artikelnummer: PHRTWH05-165 Fr. 260.-

Artikelnummer: PHRTWH05-220 Fr. 320.-



Diese Anti Sweat Matte sorgt für die Unterlüftung der Matratze und verhindert somit die Ansammlung von Kondenswasser unter der Matratze.

Die Matte besteht aus 2 Teilen

Gesamtgrösse 140x240x0,6 cm

Artikelnummer: PHRTMASW140 Fr. 70.-



Dachträger Markisen Montage System NAVIS

Halterung für alle Soft Markisen.

Enwickelt speziell für horntools NAVIS Dachträger, passend für viele mehr, da die Halterungen in Airline Systeme passen.



Artikelnummer: HRRPUAW001 Set: Fr. 130.- / 2Stk

Montage: Direkt am Dachzelt oder am Dachträger

Im Set sind Abspannschnüre und alle Gestänge enthalten.

Markise der ideale Sonnenschutz & Regenschutz für Camper.

Ersatzteile für das Dachzelt können einzeln nachbestellt werden



## Möchtest Du das Zubehör durch uns montieren lassen ?

Zögere nicht und rufe uns an. Wir unterbreiten Dir gerne ein Angebot





#### Schuhtasche Dachzelt Klein

Schluss mit dreckigen Schuhen und Unordnung im Dachzelt.

Die neuen Schuhtaschen helfen dir Ordnung im Zelt zu halten und dreckige und nasse Sachen außerhalb des Zelts lagern und trocknen zu können.

Die Taschen werden in die Kederleiste neben der Leiter eingezogen und müssen beim zusammenbauen nicht entfernt werden.

Bei dieser Tasche ist eine große Öffnung vorhanden die mit einem Zug geschlossen werden kann.



Ein Netz am Boden lässt Wasser und Feuchtigkeit entweichen.

An der Vorderseite befinden sich noch Netztaschen für Lampen und Kleinkram.

Technische Daten:

Höhe: 45cm / Breite: 35cm / Tiefe: 10cm

Material: Polyester

Gewicht: 0,1kg

Artikelnr.: HRTSB\_02

Fr. 45.-



#### Schuhtasche Dachzelt Groß

Schluss mit dreckigen Schuhen und Unordnung im Dachzelt.

Die neuen Schuhtaschen helfen dir Ordnung im Zelt zu halten und dreckige und nasse Sachen außerhalb des Zelts lagern und trocknen zu können.

Durch die geschlossene Bauweise können so auch Lebensmittel kühl über Nacht gelagert werden.

Die Taschen werden in die Kederleiste neben der Leiter eingezogen und müssen beim Zusammenbauen nicht entfernt werden.

Die Schuhtasche verfügt über eine große Öffnung mit Reißverschluss und ein Netz

Artikelnr.: HRTSB\_01

Fr. 55.-



#### Dachzelt Leiter Befestigung Schnellverschluss

Mit dem Leiterschnellverschluss kannst du in sekundenschnelle deine Dachzeltleiter demontieren, falls du mehr Platz im Vorzelt oder unter deinem Dachzelt brauchst.

Der Verschluss ist passend bei unseren Klappzelten.

Kein Umbau oder neue Löcher bohren notwendig bei deinem Desert oder Trapper Joe!

Verkaufspreis Fr. 10.- / Set (2 Stk)



Entdecke den ultimativen Begleiter für deine Campingabenteuer - den neuen Organizer!  
Dieses vielseitige Produkt ist speziell entwickelt worden, um dir das Leben im Freien so einfach und geordnet wie möglich zu gestalten. Mit mehreren Fächern - teils geschlossen, teils mit Netz - bietet der Organizer ausreichend Platz, um Geschirr, Besteck, Gaskartuschen, Schuhe, Karten, Werkzeug, Gewürze und andere Utensilien sicher und übersichtlich zu verstauen.

Mit seinem stilvollen Design und der durchdachten Funktionalität wird er rasch zu deinem treuen Outdoor-Partner.

Verabschiede dich von Unordnung und Chaos beim Campen - der Organizer bringt Struktur in dein Abenteuer und sorgt dafür, dass du jede Minute in der Natur in vollen Zügen genießen kannst.

**Technische Daten:**

- Maße (b x h): 1500 x 800 mm
- Gewicht: 3 kg
- Farbe: sand/braun
- Stoff: Robustes 280gsm Polyester
- Der Organizer ist schnell vorne im C-Kanal (Befestigungsschiene) deines Desert und Trapper Joe Dachzelts montierbar ODER mittels 4x D-Ring aufhängbar
- Kann zur einfachen Aufbewahrung gefaltet werden
- Lieferumfang: Organizer inkl. Tasche
- Insgesamt 8 Aufbewahrungstaschen

Verkaufspreis Fr. 139.-





### Vorzelt Kurz für Desert 140 und 165 Dachzelt - Austausch

Farbe: Anthrazit

Jetzt auch für Fahrzeuge mit einer Dachhöhe unter 1.8m. Für niedrigere Fahrzeuge können alle unsere Vorzelte innen noch mit Gurten kürzer gerafft werden.

Das Vorzelt für das Desert ist ein praktischer Begleiter im Campingalltag. Du kannst es als zusätzlichen Stauraum und Umkleieraum nutzen.

Das Vorzelt wird mittels Reißverschluss an das Zelt angedockt. Rundum ist das Vorzelt mit Moskitonetzen ausgestattet und der Boden ist wasserdicht. Die Seitenwände sind spritzwassergeschützt.

#### **Achtung:**

Dieser Artikel ist **nur mit der Bestellung eines Desert Dachzeltes kombinierbar**. Wenn du diesen Artikel zu einem **neuen Dachzelt dazu bestellst, tauschen** wir das lange Vorzelt gegen die kurze Variante aus.

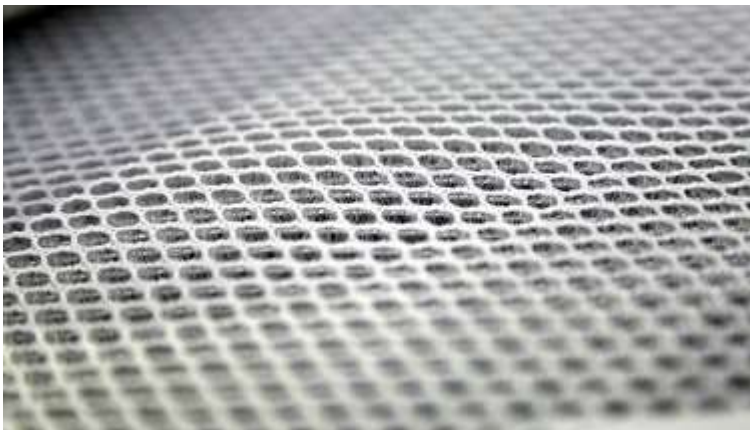

### 3D Matratzen Unterlage Anti Sweat

Die Anti-Sweat Matratzenunterlage eignet sich perfekt für all unsere Dachzelte. Die Unterlage hat ein sogenanntes 3D-Abstandsgewirke welches sich mit ihren Eigenschaften und Vorteilen bewährt hat.

Die 10 mm starke Matte sorgt für einen idealen Schlafkomfort, bei Tag und Nacht, da sie sehr bequem und langlebig ist, aufgrund des Gewirke eine mögliche Bildung von Kondenswasser verringert und die entstehende Feuchtigkeit schnell ableitet. Zudem ist sie waschbar, schnell trocknend und sehr leicht bei nur 530 g/m<sup>2</sup>.

#### **Facts:**

- Sehr leicht (530 g/m<sup>2</sup>)
- Atmungsaktiv
- Waschbar
- Schnelltrocknend
- Bequem und langlebig
- Dicke: 10 mm
- 100 % Polyester
- 140 x 235 cm

ArtikelNr.: PHRTMAT3D140 Fr. 130.00.-

ArtikelNr.: PHRTMAT3D165 Fr. 150.00.-

ArtikelNr.: PHRTMAT3D220 Fr. 220.00.-



### Thermo Isolations Innenzelt für Dachzelte

Du möchtest ganzjährig mit deinem Dachzelt unterwegs sein, hast aber keine Heizung oder möchtest auch keine?

Dann ist das neue Thermo Innenzelt genau das Richtige für dich!

Ganz einfach kann die Isolierung im Inneren des Dachzeltes eingehängt werden.

Durch die Reißverschlüsse können die Fenster trotzdem zum Lüften geöffnet werden und es geht kein Komfort im Zelt verloren.

Die Thermo Isolation ist passend für das 140er Desert I & Trapper Joe Dachzelt.  
Dein idealer Begleiter für kalte Regionen.

Wenn man die Isolierung im Zelt lassen möchte, ist beim Zusammenfalten etwas mehr Sorgfalt nötig und es ist zu beachten, dass die Bettwäsche somit keinen Platz mehr darin findet.

Vorbestellungen erhalten 15% Rabatt (50% Anzahlung, Restbetrag bei Lieferung)

Material: 3 Lagen Polyester (75g/m<sup>2</sup>)  
mit Baumwolle (80g/m<sup>2</sup>)

Dachzeltgröße 140cm Fr. 240.-

Artikelnr.: PHRTWI140

Dachzeltgröße 165cm Fr. 260.-

Artikelnr.: PHRTWI165

Dachzeltgröße 220cm Fr. 290.-

Artikelnr.: PHRTWI220



## Dachzelt und Zubehör montieren

Die Verkaufspreise sind bei Abholung bei uns in 9444 Diepoldsau berechnet. Wir versenden unsere Dachzelte und Zubehör direkt zu Dir nach Hause. Für die Lieferkosten bitten wir Dich, uns zu kontaktieren.

Das Dachzelt wird in einem Karton geliefert. Bei der Erstmontage muss Du ca 1.5- 2Stunden rechnen, da die Führungsleiste, Leiter etc montiert werden müssen.

Diese Arbeiten können auch wir erledigen, so dass Du mit Deinem Auto zu uns fahren kannst und wir das Zelt direkt bei uns einsatzbereit montieren. Die Kosten für das Zusammenstellen und montieren belaufen sich auf Fr. 170.-







# Einige Kundenfotos





# Einige Kundenfotos













# ROGI-VERMIETUNG

**Ein Zelt auf Deinem Autodach oder einen Artikel, den Du nur 4-5 mal im Jahr brauchst, kaufen?  
Beim diesem Thema kreist alles um die eine Frage:**

**Mieten oder kaufen?**

**Klicke auf das Bild und schau Dir unsere Mietartikel an**



# Ein Muss für jeden Camper, Autofahrer und Offroader



Ein Muss für jeden Autofahrer und Offroader sind gekühlte Getränke und Verpflegung, damit sich die Crew nach einer Fahrt vernünftig stärken kann.

Dank den neuen Kühlboxen mit Gefrierfunktion sind Probleme wie warme Getränke oder schlechte Lebensmittel Geschichte. Die Kühlboxen haben ein Fassungsvermögen von 42, 52 oder 75 Liter und eine Temperaturspanne von -20 °C bis +20 °C.



Die Temperatur kann einfach über das Display gesteuert werden. Somit ist garantiert, dass deine Lebensmittel perfekt aufbewahrt sind.



Egal ob zu Hause oder im Auto. Für eine Stromversorgung ist immer der passende Adapter vorhanden. In den eigenen vier Wänden kannst du die Box über die Steckdose anschließen oder praktisch während des Trips über den 12 V Adapter für dein Auto.



Falls es einmal zu Fuß weiter geht, hat die Box einen praktischen Gepäckauszug, große Rollen an der Unterseite und kann somit leicht hinterhergezogen werden.



Des Weiteren verfügt sie noch über einen praktischen Flaschenöffner auf der Rückseite sowie einen USB-Anschluss, um das Handy zu laden.

## Technische Daten:

- Temperaturspanne: -20 °C - +20 °C
- Stromversorgung: 12/24 V DC oder 110~240 V AC



Zudem verfügt die Kühlbox über einen Batteriewächter. Dieser bietet drei verschiedene Modi an. Der Batterieschutzmodus H wird empfohlen, sobald die Kühlbox mit einem Fahrzeug verbunden ist. Somit wird sicher gestellt, dass die Box keinen Strom mehr bezieht, sobald das Fahrzeug ausgeschaltet ist. Der Modus M und L sollte bei der Verbindung mit einer Ersatzbatterie gewählt werden.



---

Kompressor-Kühlbox mit Gefrierfunktion 52L

**Fr. 650.00.-**

Kompressor-Kühlbox mit Gefrierfunktion 75L

**Fr. 890.00 .-**

## Vorzeltverlängerung Schal mit Reißverschluss

Die Vorzeltverlängerung für das Desert 165 ist speziell für höhere Fahrzeuge ausgelegt, damit das Vorzelt komplett bis zum Boden abschließt und keine Lücke entsteht. Der Stoff ist spritzwasserresistent und besteht aus PVC. Die Vorzeltverlängerung hat eine Höhe von 20 cm.



Art Nr: PHRTEXT140 140 cm Fr. 90.00  
Art Nr: PHRTEXT165 165 cm Fr. 100.00  
Art Nr: PHRTEXT220 220 cm Fr. 130.00



## Bike Pad & Ladekantenschutz

Das horntools Bike Pad schützt deine Heckklappe vor unerwünschten Kratzern und Beulen. Aber auch deine Ladung wie z. B. Bikes sind sicher. Dank der Polsterung sind Gabel und Lackierung deines Bikes optimal geschützt.

Das Pad ist passend für alle PickUps mit einer Ladeklappe ab 137 cm. Neben der Einsatzmöglichkeit für Fahrräder kann das Pad auch für Surfboards, Langladungen und vieles mehr genutzt werden.

Art-Nr: H0630

Verkaufspreis Fr. 150.-







### Outdoor – Camping -Dusche

Das ideale Gadget für Offroad-Trips, Campingabenteuer und sonstige längere Reisen, bei denen keine herkömmliche Dusche zur Verfügung steht. Mit der Outdoor Dusche von horntools brauchst du nur die 12 V-Buchse in deinem Fahrzeug und sauberes Wasser.

Dank des langen Kabels kannst du die Dusche einfach an deinem Fahrzeug anstecken und den Duschkopf außerhalb mit dem mitgelieferten Haken aufhängen oder mit dem Saugnapf an einer glatten Oberfläche befestigen. Anschließend muss die Pumpe nur noch in einen Wasserbehälter gegeben werden und die Dusche ist einsatzbereit.

Verpackt ist das ganze System in einer praktischen Transporttasche. Diese hat eine Füllmenge von 5 Liter und kann gleichzeitig als Wassertank für die Dusche verwendet werden. Eine Ersatzdichtung ist ebenfalls im Lieferumfang enthalten.

Technische Daten:  
Schlauchlänge: 1900 mm  
Ø-Schlauch: 10 mm  
Kabellänge: 4650 mm  
Pumpe-Ø: 450 mm  
Pumpe-Höhe: 120 mm  
Spannung: 12 V 80 W  
Gewicht: 700 g

Lieferumfang:  
1x Outdoor Dusche  
20 Liter Kanister

Verkaufspreis Fr. 85.-



## Duschzelt, Badezelt, Duschmarkise, Umkleide, Campingdusche 1,0x1,0m



### Duschzelt Shower Tent

Eine sinnvolle Ergänzung für dein Offroad und Touren Abenteuer ist das Dusch-Zelt. Das Zelt eignet sich zum Duschen oder als Umkleide.  
Es ist mit einem Reisverschluss als Eingang und mit eingenähten Stangen als Gewicht und gegen Wind ausgestattet.

#### Technische Daten:

- Maximale Höhe: 2,3 m
- Minimale Höhe 2,0m
- Abmessungen (LxBxH): 1m x 1m x 2,3m
- Gewicht: 5 kg

Artikelnr.: HRTAWSHWR Fr. 290.-







### Trittstufe

Egal ob du dein Gepäck für den nächsten Roadtrip verstauen, deine Kanus für den anstehenden Rafting-Urlaub sicher laden möchtest oder einfach nur das Dach deines Autos gründlich reinigst.

Der Door Step erleichtert dir diese Tätigkeiten um ein Vielfaches.

Denn dank seinem durchdachten System kann die Stufe in allen U-förmigen Türverriegelungen deines Fahrzeugs eingehängt und höhenverstellt werden.

Somit passt die Stufe auf jedes Fahrzeug mit den U-Türfallen (wie auf dem Bild)

Die breite Auftrittfläche ermöglicht es, mit beiden Füßen bequem drauf zu stehen.

Dank der kompakten Größe passt der Door Step ganz einfach in das Handschuhfach, die Mittelkonsole oder in die Ersatzreifen-Mulde deines Fahrzeugs.



Eigenschaften:  
Maximale Belastbarkeit: 95kg  
Auftrittsfläche (LxBxH): 23 x 6 x 8 cm  
Schutzpads schützen das Fahrzeug und erhöhen die Stabilität  
Kompatibel bei allen Fahrzeugen an der Vorder- und Hintertür

Artikelnr.: HCDST01

Verkaufspreis: Fr. 59.-



Die extrem robuste Box aus Polyethylen mit einer Wandstärke von 3,6mm wurde für den Offroad und Outdoor Einsatz gebaut. Die extra starken Verschlüsse sorgen dafür, dass die Box auch in hartem Gelände geschlossen bleibt.





# Transportboxen



## Transportbox 50 Liter

Grösse aussen: 630x390x350mm  
 Grösse innen: 570x300x290mm  
 Fassungsvermögen: 50L  
 Gewicht: 7kg  
 Farbe: Grau

Wasserdicht

Artikelnr.: HBOX0500 **Fr. 200.-**



## Transportbox 70 Liter

Grösse aussen: 700x450x350mm  
 Grösse innen: 630x380x290mm  
 Fassungsvermögen: 70L  
 Gewicht: 8,4kg  
 Farbe: Grau

Wasserdicht

Artikelnr.: HBOX0501 **Fr. 250.-**



## Transportbox 150 Liter

Grösse aussen: 880x560x440mm  
 Grösse innen: 810x490x405mm  
 Fassungsvermögen: 150L  
 Gewicht: 13,4kg  
 Farbe: Grau

Wasserdicht

Artikelnr.: HBOX0503 **Fr. 360.-**



## Transportbox 220 Liter

Grösse aussen: 1070x630x492mm  
 Grösse innen: 970x550x430mm  
 Fassungsvermögen: 220L  
 Gewicht: 15,7kg  
 Farbe: Grau  
 Wasserdicht

Artikelnr.: HBOX0504 **Fr. 480.-**



## Transportbox 25 Liter

Grösse aussen: 470x370x300mm  
 Grösse innen: 400x300x260mm  
 Fassungsvermögen: 25L  
 Gewicht: 6kg  
 Farbe: grün  
 Wasserdicht

Artikelnr.: HBOX0601 **Fr. 170.-**



# Das intelligente Schubladensystem





# Schwerlastauszug 450kg



## Schwerlast Auszug VIATOR 450kg

Bei unserem Schwerlastauszug VIATOR steht die Funktionalität im Vordergrund. Mit der ausziehbaren Ladefläche hast du die Möglichkeit, deinen PickUp professionell zu beladen und die Ladung sicher zu transportieren. Der Auszug verfügt über abnehmbare Seitenwände, ebenfalls punktet er mit einem Sicherheitsgriff, der einhändig bedient werden kann.

Das Verschlusssystem mit 3 Einrastpositionen gewährleistet ein sicheres be- und entladen. Airlineschienen mit verstellbaren Fittings garantieren eine individuelle Sicherung. Geschützt wird deine Ladung mit dem im Lieferumfang enthaltenen robusten Teppich auf der Ladefläche. Im ausgezogenen Zustand kann der Schwerlastauszug 450 kg aufnehmen.

Technische Daten:

Eigengewicht: 65 kg

max. Nutzlast: 450 kg (Darf Ladekapazität des Grundfahrzeuges jedoch nicht überschreiten)

Auszugslänge: 900 mm

Breite 102cm x Länge 140cm HCS1511L Fr. 1100.-  
Breite 120cm x Länge 150cm HCS1512L Fr. 1200.-



## Schwerlastauszug Anti Rutschmatte

Die Matte ist für unsere Schwerlastauszug PESADA geeignet und kann für den Transport als Untergrund verwendet werden, damit die Ware nicht verrutscht. Die Demontage erfolgt in Sekunden falls Paletten geladen werden müssen oder Ware auf die Ladefläche rutschen soll.

für HCS1511 109x142cm Fr. 140.-

für HCS1512 119x142cm Fr. 150.-

# Schwerlastauszug 600kg



## Schwerlast Auszug PESADA 600kg

Bei unserem Schwerlastauszug steht die Funktionalität im Vordergrund. Der PESADA wurde vorwiegend für den professionellen Bereich entwickelt. Im ausgezogenen Zustand kann der Auszug 600 kg aufnehmen und ist somit sogar für Staplerladungen geeignet. Gerade deswegen eignet sich der Auszug bestens für Baufirmen, Feuerwehren und Jäger. Aber auch im Sport und Freizeitbereich kann er Ideal eingesetzt werden.

Ein Highlight der Ausstattung des Schubladenauszu- ges ist das Accuride Verschlusssystem mit 7 Einrast- positionen entlang des Verfahrweges. Konstruiert für Feuerwehr und andere Einsatzfahrzeuge ist es für den täglichen Gebrauch mit Nennlast ausgelegt.



Um der hohen Gewichtsbelastung des Cargoslides gerecht zu werden, wurden die Verschlussbolzen in Werkzeugstahl ausgeführt. Dies garantiert, dass im Notfall auch einer der beiden Bolzen alleine der Nutzlast (ohne bleibende Schäden) standhält. Das Führungssystem besteht insgesamt aus 22 Kugellagern, alle Lager sind in isolierter Bauweise ausgeführt und trotzen so den Umwelteinflüssen.

Im Oberwagen eingebaut befinden sich 6 stabile An- schraubpunkte mit M10 Gewinden, darauf können kundenspezifische Aufbauten fixiert werden. Sollte der Schubladenauszug in abfallendem Gelände geöffnet werden und mit gedrückter Entriegelung ganz heraus, fahren sind beidseitig massive Endanschläge ange- bracht, welche die Wucht der maximalen Nutzlast ab- bremsen.



Die Seitenwände dienen nicht nur der Positionierung des Ladegutes, sie sind dafür ausgelegt, Zurrgurte in ihnen einzuhaken. Darüber hinaus können die beiden Seitenbleche nach außen je um circa zwei Zentimeter verschoben werden, damit wird das Platzangebot in Ihrer Ladefläche ideal ausgenutzt. Der Auszug bietet genügend Platz, um eine Europalette quer zu laden.

Es können alle Seitenwände abgeschraubt werden oder auch nur die hintere Seitenwand alleine genutzt werden. Dabei ist zu beachten, dass die Schrauben der nicht verwendeten Seitenwände trotzdem in der Bir- kenplatte verschraubt sind.

Breite 110cm x Länge 150cm

Art-Nr. HCS1511

Fr. 2100.-

Breite 120cm x Länge 150cm

Art-Nr. HCS1512

Fr. 2200.-

Technische Daten:

Eigengewicht: 75 kg

Auszugslänge: 1000 mm

max. Nutzlast: 600 kg



# Schublade mit Zentral Auszug

130cm x 100cm



Unsere Systeme sind für den professionellen Bereich entwickelt und gebaut worden und sind bestens geeignet für Fahrzeuge mit Hardtop oder Deckel. Schubladen erhöhen den Stauraumenorm und sorgen zugleich für eine strukturierte Lagerung.

Unser Schubladenunterbau wird aus sehr hochwertigem galvanisiertem Stahl gefertigt. Wir haben bei der Entwicklung Benutzerfreundlichkeit, Robustheit und Langlebigkeit in den Vordergrund gestellt.

## Besonderheiten:

Ein leichtgängiger Ein- und Auszug wird durch die Kugellager auch bei Schwerstbelastungen garantiert. Das komplette System ist mit 300 kg belastbar, Schubladen und der Auszug jeweils mit 150 kg. Wir verwenden insgesamt 124 Kugellager für die Längs- und Seitenführungen des Systems.

Der Top Auszug ist wie die Schubladen kugelgelagert und mit einem verstärktem schließ Mechanismus ausgestattet. Eine Besonderheit dieses Modells ist, dass es über einen Voll-Top-Auszug über die gesamte Breite verfügt. Dieser Auszug kann für Kühlboxen oder sonstiges Equipment benutzt werden. Gleichzeitig kann auf der anderen Seite etwas fixiert werden.

Die verwendeten Platten sind 12 mm stark. Darauf befindet sich ein 6,5 mm dicker Outdoor Raufaser Teppich, der extremen Belastungen standhält. Mit seiner Antirutschschiegenschaft unterstützt dieser zudem die Ladungssicherung. Des Weiteren verfügt der Top Auszug über 9 kräftigen Zurrösen. Zudem dämpfen Gummistopfen Erschütterungen und reduzieren klappernde Geräusche.

Zusätzlich bieten wir seitliche Verkleidungen an, um wieder einen geraden Ladeboden herzustellen, somit können die Seitenverkleidungen gleichzeitig als Staufächer verwendet werden.

## Technische Daten:

Innenmaß (LxBxH): 120 x 41 x 19 cm

Gewicht: 103 kg

Packmaße (LxBxH): 135 x 103 x 31,5 cm

Einbauzeit: ca. 4 Stunden

Zur Montage müssen Löcher in die Ladefläche gebohrt werden.

Art-Nr: HCD130TS1

Fr. 1590.-



# Schubladen Seitenteile-Kit



Mit diesem Kit kann bei unseren Schubladensystemen wieder eine einheitliche ebene Ladefläche geschaffen werden. Somit ist es die perfekte Ergänzung für unsere Schubladensysteme. Die vorderen Seitenteile (die zur Laderaumklappe) können herausgenommen werden, um den darunter liegenden Hohlraum weiterhin nutzen zu können. Somit erhöht sich auch die Stauraumfläche enorm.

## Technische Daten:

Gewicht netto: 12,3 kg

Einbauzeit: 6 Stunden

Abmessungen der Seitenteile (inkl. montiertem Teppich):

Vordere Seitenteile (LxBxH): 59,5 x 31 x 2 cm

Hintere Seitenteile (LxBxH): 69,5 x 31 x 2 cm

## Lieferumfang:

4x Seitenteile (Müssen selbst zugeschnitten werden)

4x Halterung (L-Winkel)

2x vordere Ecke

36x Schrauben

Art-Nr: PHCDSW\_X

Fr. 240.-



# Land Rover Defender 110 Schublade mit Seitenteil



## Schubladen System mit Seitenteil für Land Rover Defender

Die Schublade ist extra für den Land Rover Defender TD4 entwickelt worden. Bei den Modellen mit dem TD5, 300Tdi oder 200Tdi Motor müssen die Seitenteile angepasst werden.

Dadurch wird der Stauraum enorm erhöht und die Schubladen sorgen zugleich für eine strukturierte Lagerung.

Unser Schubladenunterbau wird aus sehr hochwertigem galvanisiertem Stahl gefertigt. Wir haben bei der Entwicklung Benutzerfreundlichkeit, Robustheit und Langlebigkeit in den Vordergrund gestellt.

### Besonderheiten:

- Durch verbaute Kugellager wird ein leichtgängiger Ein- und Auszug garantiert.
- Der 6,5 mm dicke Outdoor Raufaser Teppich hält extremen Belastungen stand. Mit seiner Antirutschfunktion unterstützt dieser zudem die Ladungssicherung.
- Der Schubladendeckel verfügt über 4 Zurrösen, um Ladungen sichern zu können.
- Dank des Griffs kann die Schublade bequem mit einer Hand ausgezogen werden.
- Das Staufach ist bei Bedarf abschließbar.
- Der vorhandene Stauraum des Defenders wird durch das Seitenteil optimal genutzt. Dadurch erhältst du wieder eine ebene Kofferraumfläche.
- Die Schublade ist im ausgezogenen Zustand mit bis zu 75 kg belastbar.
- Der Deckel ist ebenfalls mit 75 kg belastbar.
- Stopper, die verhindern, dass die Schublade aus dem Unterbau herausfallen kann, müssen erst montiert werden und sind im Lieferumfang enthalten.

### Technische Daten:

- Außenmaß Schublade (LxBxH): 100 x 75 x 23 cm
- Innenmaß der Schublade (LxBxH): 88 x 66 x 14 cm
- Einbauzeit: ca. 4 Stunden
- Gewicht: 50 kg

Zur Montage müssen Löcher in die Ladefläche gebohrt werden.

Verkaufspreis: Fr. 1090.-

Art Nr: HCDDEF



# Auszug-Systeme



## Auszugssystem für Kühlboxen mit Klappfunktion

Der extrem robuste Auszug von horntools wurde extra für Kühlboxen entwickelt und macht den Zugriff auf deine Box noch schneller und einfacher. Der Auszug fasst Kühlboxen mit bis zu 74 x 41,5 cm Grundfläche.

Mit den Zurr Gurten, können die Boxen an den 4 Zurrpunkten befestigt werden.

Das absolute Highlight des Systems ist die Kippfunktion, so kommt man auch bei einer hohen Einbauposition leicht und sicher an den Inhalt der Kühlbox oder Transportkiste.

- **Technische Daten:**

- Grundfläche außen: 75 x 42,5 cm

- Höhe gesamt: 56 cm

- Gewicht: ca. 21 kg
- Traglast: 45 kg

Artikelnr.: HCSFS09TILT

Fr. 590.-



## Auszugssystem für Kühlboxen mit ausziehbarem Tisch

Der extrem robuste Auszug wurde extra für Kühlboxen entwickelt und macht den Zugriff auf deine Box schnell und einfach. Der Auszug fasst Kühlboxen mit bis zu 74 x 41cm Grundfläche und kann mit den mitgelieferten Gurten an den 4 Zurrpunkten befestigt werden.

Das absolute Highlight ist der ausziehbare Tisch, so können Getränke oder Essen auf der Fläche abgestellt werden.

Zudem eignet sich dieser auch hervorragend als Schneidebrett. Er eignet sich auch perfekt um einen Kocher auf dem Brett zu verwenden.

Artikelnr.: HCSFS780T

Fr. 370.-



## Single Auszug für Hundebboxen, Werkzeugkisten, Kühlschränke und vieles mehr

Keine Lust mehr, jedes Mal in dein Fahrzeug kriechen zu müssen, wenn du deine Ausrüstung brauchst, dann ist das Auszugssystem genau das richtige für dich. Der Auszug macht es einfacher, schneller und sicherer an deine Box, Werkzeugkiste, Kühlbox oder Gepäck zukommen.

### Technische Daten:

- Grundfläche: 99 x 53,5 cm
- Auszugslänge: 92 cm
- Höhe gesamt: 7,5 cm
- Gewicht: ca. 17 kg
- Traglast: 60 kg

Der Auszug ist mit 4 Zurrösen aus Edelstahl versehen, mit einem extrem robusten Teppich bezogen und rundumlaufendem Kantenschutz beplankt. Ein massiver Schließer sorgt dafür, dass der Auszug bleibt, wo er hingehört, auch bei Offroad Fahrten. Der massive Rahmen mit den kugelgelagerten Auszugsschienen sorgt für einen leichten Slide-out auch bei schwerer Beladung.

Artikelnr.: HCSFS780N Fr. 350.-



# Umbau - wir bauen Dein Fahrzeug auf



# Rockslider für verschiedene Fahrzeuge



Rockslider Lapis Aluminium für

Art Nr: HSJ2RSA01

Fr. 790.-

Der Rockslider ist enganliegend, aus Aluminium und mit Stahl-Haltekonstruktion. Um die Steifigkeit des Slider Panels zu erhöhen, sind in der Stirnseite „dimple die“ eingepresst und ersetzt somit den originalen Schwellerschutz aus Kunststoff. Die Stahl Haltekonstruktion wird durch das einpressen von Gewindenieten im Schweller (Achtung, Aufbohren der bestehenden Löcher von 8,5 mm auf 9 mm notwendig) befestigt. Auf der Unterseite wird die Haltekonstruktion durch Klemmen des Schweller Falzes in Position gehalten.



Rockslider Lapis Aluminium für Ford Ranger & Raptor ab Bj. 2015-2022

Art Nr: HFORARSA01

Fr. 700.-

Robustes Rockslider Design aus Aluminium, das Frontblech ist mit „Dimple Die“ Sicken verstärkt. Die Tritte lassen sich abschrauben oder bei Bedarf tauschen. Die Bohrungen im Rockslider können, sofern die Trittbretter nicht verwendet werden, mit den mitgelieferten Schrauben verschlossen werden.



Rockslider Lapis Aluminium für Volkswagen Amarok ab 2010 bis 2020

Art Nr: HVWRSA01

Fr. 850.-

Robustes Rockslider Design aus Aluminium, das Frontblech ist mit „Dimple Die“ Sicken verstärkt. Die Tritte lassen sich abschrauben oder bei Bedarf tauschen. Die Bohrungen im Rockslider können, sofern die Trittbretter nicht verwendet werden, mit den mitgelieferten Schrauben verschlossen werden.

weitere Rockslider im Angebot für:: Nissan Navara, Mitsubishi L200, Toyota Hilux  
Isuzu D-Max, Fiat Fullback



# Diverses Zubehör



Kompressor Terreno Profi Serie 8 Bar

Art Nr: HCOMP050-12V

Fr. 310.-

Art Nr: HCOMP050-24V

Fr. 350.-

Unser neues Profi Gerät ist für den professionellen Einsatz entwickelt. Der Kompressor hat eine Mindesteinschaltdauer von fast einer halben Stunde, wenn er mal zu heiß wird, kein Problem unser Terreno verfügt über ein **Abschaltautomatik** bei Überhitzung. Die Bedienung ist extrem komfortabel durch die vielen Features. Du kannst den **Abschalt-Druck** stufenlos am Manometer einstellen. Die Armatur am Luftschlauch kann pumpen oder mit dem **De-Flator** die Luft ablassen. Damit du auch in der Nacht damit arbeiten kannst sind die Schalter und das Manometer **beleuchtet**. Für die Ausleuchtung vom Arbeitsplatz ist eine zusätzliche LED verbaut. Der Kompressor ist mit einer Euro Kupplung ausgestattet und wird mit einer robusten Tasche geliefert.

## Die Vorteile auf einen Blick:

- Verstärkter Zylinderkopf
- nur 23 A maximale Stromaufnahme
- sehr leise nur 85 dB
- Eloxierter Alu Block
- Überhitzungsschutz
- Doppel-Luftfilter
- Vibrationsdämpfer
- Verschiedene Füll-Adapter
- High Power Batterieklemmen
- Robuster Tragegriff
- Manometer mit einstellbarem Abschalt-Druck
- zusätzliche Adapter für Schlauchboote, Fahrräder u. v. m.
- Beleuchtung der Schalter und Manometer
- LED-Beleuchtung
- Geschützter Ein-/Ausschalter
- Heavy Duty Tragetasche
- 42 Liter Durchflussmenge pro Minute

## Technische Daten:

- Spannung: 12 V
- Einschaltdauer: 25 min Laufzeit bei 23° C mit 8,27 bar
- Abkühlungszeit: 30 min vor erneuter Betätigung
- Max. Stromaufnahme 23 A
- Max. Druck: 8,27 Bar
- Schutzklasse IP67
- Maße (LxBxH): 35x14x19 cm
- Gewicht: 4,35 kg



# Umbau - wir bauen Dein Fahrzeug auf

# HERCULINER

TRUCK BED LINERS



Herculiner Schutzfarbe ist einfach zu verarbeiten für hunderte von Anwendungsgebieten.  
Die extrem robuste Beschichtung wird überall verwendet wo eine resistente, rutsch- und schlagfeste Oberfläche benötigt wird.  
Es kann für nahezu jedes Material verwendet werden wie z.B. den meisten Kunststoffen wie PVC, sowie Holz, Metall, Beton, Aluminium, Asphalt, Gummi, Fiberglas...  
Die Beschichtung besteht aus Polyurethan mit Gummi-Granulat.

5-mal dicker als andere Beschichtungen  
Flockt und bröseln nicht  
Verhindert Rost - dichtet alle Oberflächen  
Beständig gegen Benzin, Öl, Lösungsmittel und Chemikalien

Farben: schwarz      Setpreis      Fr. 195.-  
Farben: rot und weiss      Setpreis      Fr. 215.-



# Seilwindensysteme



Wir haben für verschiedene Geländewagen ein Seilwindensystem im Angebot, welches hinter der Frontabdeckung des Fahrzeuges montiert wird. Dieses System ist ideal für den Einsatz im unwegsamen Gelände. Bei der Konstruktion wurde besonders auf eine möglichst geringe Belastung der eignen Achse bei einer Selbstbergung geachtet.

Die Seilwinden haben eine Zugkraft von 4300 kg und eine Seillänge von 30m. Das Gesamtgewicht beträgt mit dem Anbau ca 43kg.

Im Lieferumfang ist nebst der Seilwinde und dem Anbaukit folgendes dabei:  
Aluseifenster, Kunststoffseil 30m mit Haken, Kabel- und Funkfernbedienung.

Kontaktiere uns, wenn Du Interesse hast an einem Einbausystem für Dein Fahrzeug.  
Wie verschicken die Seilwinde zu Dir nach Hause oder auf Wunsch bauen wir diese bei uns an Dein Fahrzeug.



# Das Seilwinden-System für Dein Fahrzeug



Seilwindensystem Alpha 4,3 Tonnen für Toyota Hilux Revo ab Bj. 2016



Seilwindensystem Alpha 4,3 Tonnen für Volkswagen® Amarok ab Bj. 2010 bis 2020



Seilwindensystem Alpha Mobil für Mitsubishi L200 2016+ 4,3to



Seilwindensystem Alpha Mobil für Isuzu D-Max 2012 bis 2018 4,3 Tonnen



Seilwindensystem Alpha für Mitsubishi L200 2006-2015 - 4,3 Tonnen



Seilwindensystem Alpha für Suzuki Jimny FI - 4,3 Tonnen



Seilwindensystem Alpha für Iveco Daily 4x4 - 5,4 Tonnen



Seilwindensystem Alpha 9,9 für Isuzu D-Max ab 2021 - 4,3 Tonnen 30m Kunststoffseil



Seilwindensystem Alpha 4,3 Tonnen für Ford Ranger Raptor 2019-2022

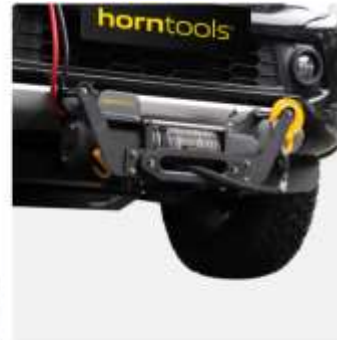

Seilwindensystem Alpha Mobil für Toyota Hilux REVO 2016+ 4,3 Tonnen



Seilwindensystem Alpha Mobil für Toyota Hilux & Vigo 2005 - 2016 4,3 Tonnen



Seilwindensystem Alpha Mobil für Land Rover Defender 90,110 Bj. 2000-2014 4,3 Tonnen



Seilwindensystem Alpha 4,3 Tonnen für Ford Ranger Baujahr 2016-2022



Seilwindensystem Alpha für Ford Ranger T6 4,3 Tonnen Baujahr 2012 bis 2015



Seilwindensystem Alpha für Isuzu D-Max 2017 - 2020 - 4,3 Tonnen



Seilwindensystem Alpha für Isuzu D-Max Bj. 2007 bis 2017 - 4,3 Tonnen



# Seilwinden aller Arten



Mobiles Seilwindensystem Super Speed 12V  
mit 80m Kunststoffseil

Art Nr: HSW9500QTRADY80HITCH\_X

VP\_ Fr. 1590.-

Das mobile Seilwindenset ist dank der Schnellspannhalterung innerhalb von Minuten einsatzbereit. Du kannst sie auf einem Seilwindenträger oder auf einer handelsüblichen Anhängerkupplungen montieren.

Für die Montage auf einer Anhängerkupplung benötigst du eine Kabelsatzverlängerung.

Die dazugehörige Alpha 9.5 Quick Kompakt Seilwinde weist trotz der kompakten Bauweise eine Zugkraft von 4,3 Tonnen auf. Die maximale Zugkraft von 300 kg darf nicht überschritten werden, die Schnellspannhalterung ist für größere Kräfte nicht ausgelegt. Das besondere an den Quick Modellen der Alpha Serie ist die extrem hohe maximale Zuggeschwindigkeit von 15 m/min (gemessen ohne Belastung). Dadurch ziehst du deine Ladungen oder andere Gegenstände noch schneller aus dem Morast oder auf die Ladefläche. Sie ist ideal geeignet um im Anhängerbau, als Jagdwinde, als Heckwinde oder bei Abschleppfahrzeugen mit Brille eingesetzt zu werden.

Zugkraft: 1400kg  
Zuggeschwindigkeit 15m / min  
Seil: 4mm x 80m



Seilwinde 4,3 Tonnen Alpha 9.5 Kompakt  
Ideal für Autoanhänger, Jagdwinde

At Nr: HSW9500TRADY-12VDY

VP: Fr. 1090.-

Die Alpha 9.5 Kompakt Seilwinde wurde speziell für Anwender entwickelt, denen wenig Platz zur Verfügung steht. Trotz der kompakten Bauweise weist die Seilwinde eine Zugkraft von 4,3 Tonnen auf. Sie ist ideal geeignet um im Anhängerbau, als Jagdwinde, als Heckwinde oder bei Abschleppfahrzeugen mit Brille eingesetzt zu werden. Bitte beachte, dass Du für die Montage den passenden Träger oder Anbausatz benötigst.

Neben der mitgelieferten Kabelfernbedienung kann diese Winde auch mit einer Funkfernbedienung erweitert werden.

# Seilwinden aller Arten



Mobiles Seilwindensystem mit 1,6 Tonnen und 30m Kunststoffseil

Art Nr: HPA3500HITCHDY\_PA

VP: 490,-

## Mobiles Seilwindenset inkl. 12V Seilwinde mit 30 Meter Seil

Das mobile Seilwindenset von horntools ist dank der Schnellspannhalterung innerhalb von Minuten einsatzbereit. Du kannst sie auf einem horntools Seilwindenträger oder auf einer handelsüblichen Anhängerkupplungen montieren.

Für die Montage auf einer Anhängerkupplung benötigst du eine Kabelsatzverlängerung.

Die dazugehörige Gamma 3.5 Seilwinde weist trotz der kompakten Bauweise eine Zugkraft von 1,6 Tonnen auf. Die maximale Zugkraft von 300 kg darf nicht überschritten werden, die Schnellspannhalterung ist für größere Kräfte nicht ausgelegt. Als Heckwinde kannst Du sie optimal z.B. zur Jagd verwenden.

Zugkraft: 1600kg  
Zuggeschwindigkeit 2.5m / min  
Seil: 4mm x 30m





# Seilwinden-Zubehör



Seilwindenabdeckung Neopren Fr. 20.-



Seilwinden Funk-Fernbedienung Fr. 45.-



Umlenkrolle 9000kg Fr. 44.-



Seilwinden Funk-Fernbedienung Fr. 45.-



Umlenkrolle 4000kg Fr. 22.-



Seilwinden Rollenseilfenster Serie Fr. 65.-



Seilwinden Seilfenster Alu für Fr. 45.-



Recovery Kit XL inkl. Zubehör Fr. 75.-



Seilwinden Montageplatte Serie 17500 Fr. 160.-



Seilwinden Funk-Fernbedienung blue 12V mit 2 Handsender Fr. 65.-



Seilwinden Funk-Fernbedienung Fr. 190.-



Umlenkrolle 2000kg Fr. 14.-

# Ford Ranger Raptor





# Ford Ranger Raptor



Seilwindensystem Alpha 4.3 Tonnen für Ford Ranger  
Baujahr 2016-2022



Verkaufspreis: Fr. 2290.- ( ohne Einbau)

Unser Seilwindensystem für den Ford Ranger ergänzt sich perfekt mit seiner Front, da sie sich hinter der Frontabdeckung befindet. Die Seilwinde Alpha 9.5 zählt zu den beliebtesten Seilwinden bei unseren Kunden. Das System ist ideal für den Einsatz im unwegsamen Gelände. Damit bei einem Bergungseinsatz oder dem Ziehen von Gerätschaften alles reibungslos funktioniert, ist die Seilwinde mit einem 10 mm starken und 30 m langem Kunststoffseil mit Softkausche ausgestattet.

Das Seilwindensystem ist passend für alle Modelle des T7 von 2016 bis 2022. Bei Fahrzeugen mit Technikpaket und Abstandsmesser muss allerdings der Sensor versetzt werden. Dies muss von einem Fachmann nach vorheriger Absprache vorgenommen werden. Der Sensor muss nach Montage neu kalibriert werden und das Kennzeichen darf nicht genau vor dem Sensor platziert sein.

## Eigenschaften:

- Motor IP67 abgedichtet durch Nut mit Dichtring
- Freilaufhebel
- Querstreben aus Edelstahl
- Verstärkte Seiltrommel
- Innenliegende Trommelbremse mit 3 Bremsbacken
- Pulverbeschichtetes Aluminium-Druckgussgehäuse Motor/ Getriebe
- Abnehmbare Steuereinheit (damit die Steuerung beliebig verbaut werden kann)
- Verstärktes, pulverbeschichtetes Kontaktorgehäuse aus Tiefziehblech

## Lieferumfang:

- Einbauset
- Seilwinde
- Aluseilfenster
- Befestigungsschrauben
- Kunststoffseil mit Softkausche
- Kabelfernbedienung
- Funkfernbedienung
- TÜV-Teilegutachten
- Bedienungsanleitung

## Hinweis für Besitzer mit Technikpaket - Abstandssensor:

Bei Fahrzeugen mit serienmäßig verbautem Radarsensor, Abstandssensor, muss vor Bestellung, bzw. Einbau, die Kalibrierung mit einer Ford Werkstatt abgeklärt werden.

# Ford Ranger Raptor



## Seilwindensystem Alpha 4.3 Tonnen für Ford Ranger Baujahr 2016-2022

### **Achtung:**

In der Lieferung ist keine Halterung für den Radarsensor enthalten.

### **Achtung:**

Bitte beachte, dass unsere Seilwinden ausschließlich für den Bodenzug verwendet werden dürfen und nicht zum Heben geeignet sind!

Die Bedienungsanleitung der Seilwinde ist vor der Benutzung vollständig durchzulesen und muss strikt befolgt werden, da ansonsten Verletzungsgefahr droht!

### **Garantie:**

Wir gewähren unter Einhaltung der Garantie- und Servicebestimmungen eine Garantie von 3 Jahren auf Getriebe und Trommel der Seilwinde.

Bitte fülle dafür unseren Garantieantrag in unserem Benutzerhandbuch aus und sende diesen per E-Mail an uns zurück.

Die Garantie gilt nur für Privatanwender, nicht für den gewerblichen Gebrauch und nur unter Beachtung der Bedienungsanleitung.

### **Hinweis:**

In der Bedienungsanleitung und bei deinem Fachhändler bekommst Du alle wichtigen Infos über die Handhabung deiner neuen Seilwinde.

Bei dieser Winde kann es zu einer höheren Geräuschentwicklung kommen.



# Ford Ranger Raptor



Dachträger ExRoof für Ford Ranger Bj 2016 - 2022  
CHF 980.00



Unterfahrerschutz Set Ford Ranger Bj. 2019 - 2022 6tlg.  
CHF 1,000.00



Getriebe Unterfahrerschutz für Ford Ranger Bj. 2011-2022  
CHF 240.00



Dachträger NAVIS für Ford Ranger (Bj. 2016 - 2022 T7)  
CHF 860.00



Ford Ranger ab Bj 2011 - 2022 5tlg. Unterfahrerschutz Set  
CHF 900.00



Unterfahrerschutz Tank AdBlue für Ford Ranger (Bj. 2019  
-2022)  
CHF 145.00



Ford Ranger ab 2011 - 2022 Unterfahrerschutz Tank  
Aluminium Zubehör  
CHF 310.00



Seilwindensystem Alpha 4,3 Tonnen für Ford Ranger  
Raptor 2019-2022  
CHF 2,350.00



Seilwindensystem Alpha 4,3 Tonnen für Ford Ranger  
Baujahr 2016-2022  
CHF 2,290.00

# Ford Ranger Raptor



Motor Unterfahrerschutz für Ford Ranger T6 & T7 (Bj. 2011 - 2022)  
CHF 220.00



Verteilergetriebe Unterfahrerschutz für Ford Ranger T6 & T7 Bj. 2011 - 2022  
CHF 145.00



Rockslider LAPI5 Aluminium für Ford Ranger & Raptor ab Bj. 2015-2022  
★★★★★ 1 Bewertung  
CHF 700.00



Seilwindensystem Alpha für Ford Ranger T6 4,3 Tonnen Baujahr 2012 bis 2015  
CHF 2,290.00



B-Rack Leiter  
CHF 390.00



Seilwinde Alpha 4,3 Tonnen  
★★★★★ 1 Bewertung  
ab CHF 750.00



Schwerlast Auszug VIATOR 450kg  
CHF 1,050.00



Seilwinde 4,3 Tonnen Alpha 9.5 Quick  
ab CHF 890.00



B-Rack High Top XtraCab PickUp  
CHF 1,050.00



# Ford Ranger Raptor



Seilwinde Alpha 4,3 Tonnen Quick 5-Modell  
ab CHF 750.00



Heckwindenträger für Pickups mit Seilwinde und Kunststoffseil



B-Rack Double Cab - verschiedene Höhen  
CHF 980.00



Dachzelt Themis PopUp ABS Hartschalenzelt  
★★★★★ 1 review  
CHF 2,900.00



Dachzelt Desert inkl. Vorzelt - verschiedene Größen  
★★★★★ 3 reviews  
ab CHF 1,800.00



Tank Unterfahrerschutz für Ford Ranger T6 & T7 Bj. 2011 - 2022  
CHF 0.00



Kühler Unterfahrerschutz für Ford Ranger T6 & T7 Bj. 2011 - 2022  
CHF 220.00



Hardtop Fr. 3350.-



Markise Fr. 1390.-

# Das ideale Geschenk für Deine Freunde



Du suchst das passende Geschenk für Outdoor, Camping oder für unsere Dienstleistungen?

Wir haben die perfekte Idee für dich!

Wie wäre es mit einem Gutschein von der ROGI Garage?

Damit kann sich der oder die Beschenkte in aller Ruhe etwas aus unserem breiten Portfolio aussuchen und bequem das nächste mal bei uns einlösen.

Alle Gutscheine können auf das gesamte Sortiment eingelöst werden.

Schreibe uns ein Mail mit Angaben von der Höhe des Betrages, mit Deinen



Seilwinden  
Seilwindensysteme  
Höherlegungen  
Schneeschild  
OFF-ROAD Zubehör  
Laderaumbeschichtungen  
Werkzeughalterungen  
Anhängervorrichtungen

# Dein OFF-ROAD Partner

## in der Schweiz



Die Preise in diesem Katalog sind Verkaufspreise inkl MwSt, ab Lager Diepoldsau -Preisänderungen vorbehalten