

令和5年度 栃木県中学校総合体育大会 バレーボール競技 男子の部】

1日目 | 2日目 | 3日目 | 2日目 | 1日目

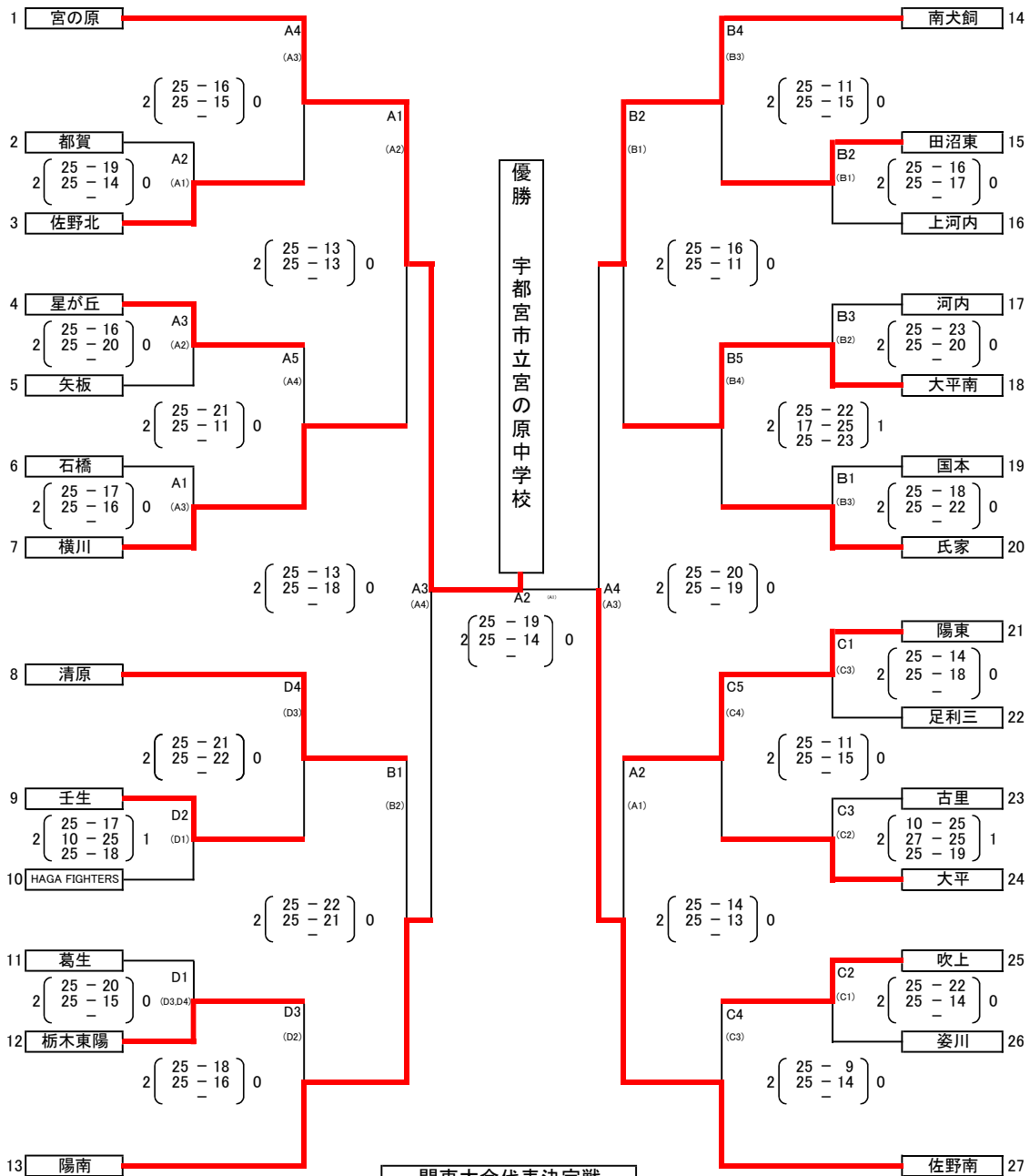

2日目 | 3日目 | 2日目

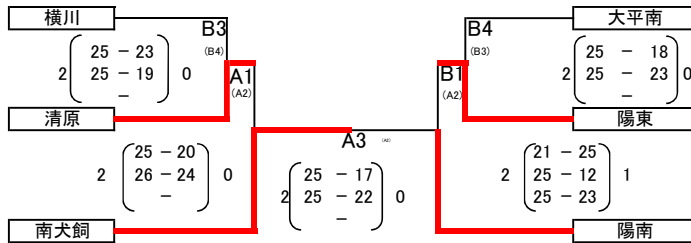

初日コート主任	2日目コート主任	※会場準備
A 横川	A	A
B 氏家	B	B
C 陽東		C
D 清原		D

役員、顧問、全員で行う

24日(月)宇都宮市体育館 開場8:00 ベスト8まで
26日(水)鹿沼総合体育館 開場8:00 準決勝 関東決定戦1回戦まで
28日(金)清原体育館 開場9:00 関東決定戦2回戦 決勝 関東決定戦

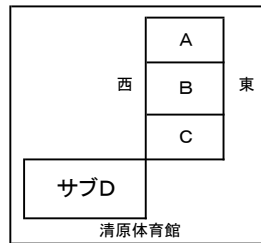
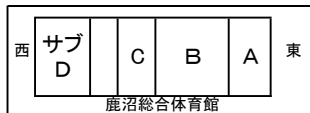
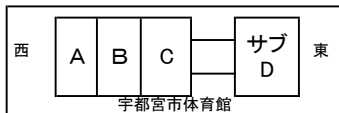

【令和5年度 栃木県中学校総合体育大会バレーボール競技 女子の部】

7/25 7:50役員・監督打合 8:00役員・顧問入場 8:10生徒入場 9:00保護者入場 プロトコル。以降、試合間10分で進める。  
 プロトコル 第1試合9:00 第2試合10:00 第3試合11:00 第4試合12:00 第5試合13:00 昼食時間は設定しない。

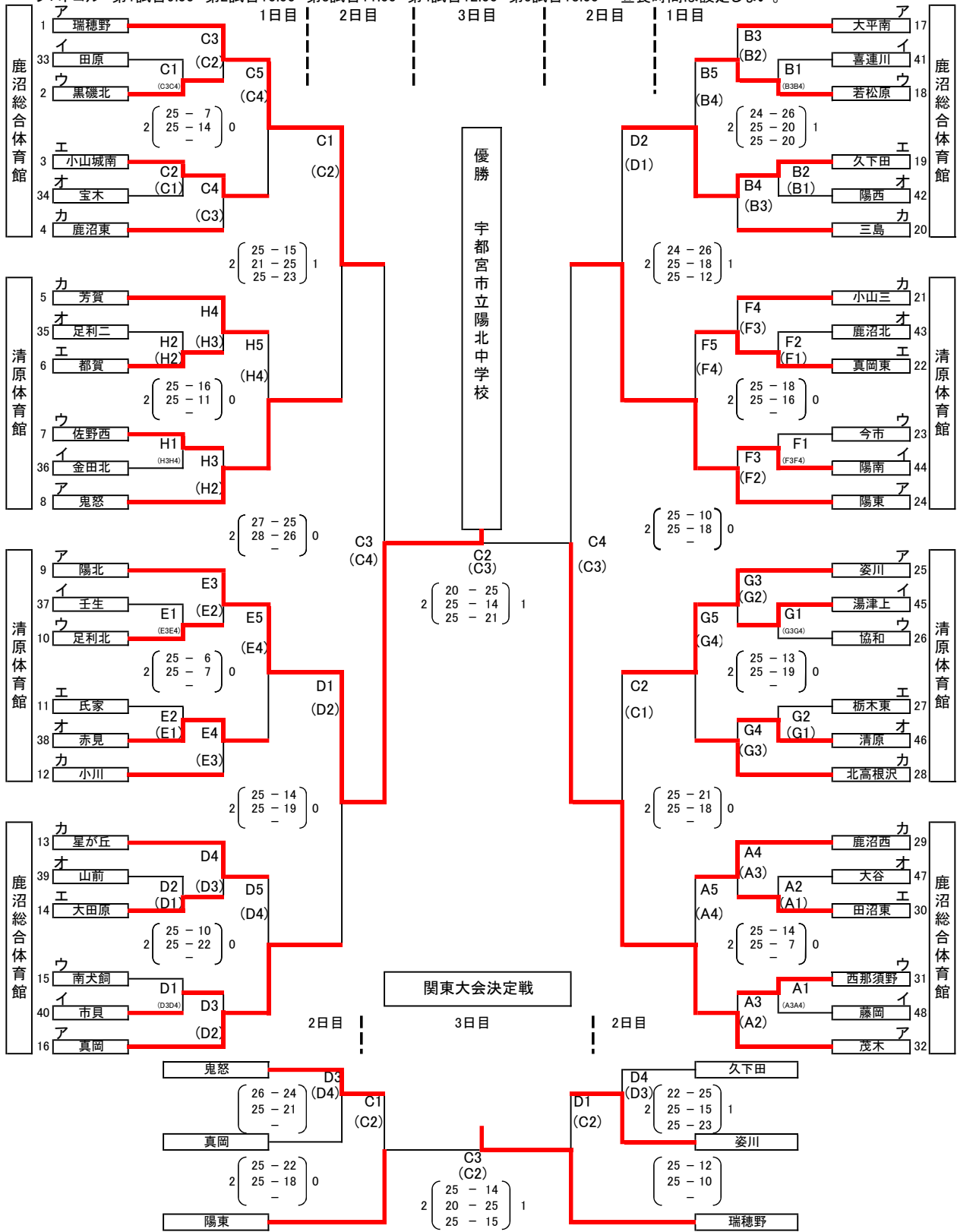

○初日第1試合審判主・副 3・4試合目

初日コート主任		2日目コート主任		※会場準備	
A	茂木	E	陽北	C	A
B	大平南	F	陽東	D	B
C	瑞穂野	G	姿川	C	C
D	真岡	H	鬼怒	D	D

25日(月)清原体育館 開場8:00 鹿沼総合体育館 開場8:00 ベスト8まで
26日(水)鹿沼総合体育館 開場8:00 準決勝 関東決定戦1回戦まで
28日(金)清原体育館 開場9:00 関東決定戦2回戦 決勝 関東決定戦

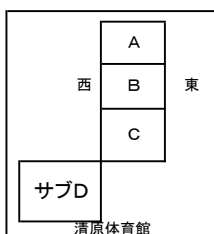

優勝	宇都宮市立陽北中学校
準優勝	茂木町立茂木中学校
第3位	宇都宮市立瑞穂野中学校
第3位	宇都宮市立陽東中学校