



Geländer aus Gusseisen

IBC Gusseisen
Nostalgie-Wohnprodukte



Geländerelemente aus Gusseisen

Gern denken wir verklärten Blicks zurück an vergangene Tage und deren wundervolle Architektur. Doch auch wenn viele dieser altherwürdigen Bauten noch heute existieren, ist es den meisten von uns wohl nicht möglich, ein solches Original unser Eigen zu nennen. Doch das ist auch gar nicht nötig, denn historischen Charme können Sie auch wesentlich einfacher (und kostengünstiger) in Ihr neues Heim einkehren lassen.

Um Ihnen die Erfüllung Ihrer architektonischen Vorlieben zu ermöglichen, bieten wir von IBC Gusseisen Ihnen deshalb unser ausgewähltes Sortiment an gusseisernen Geländern aus der IBC-Nostalgie-Wohnprodukte-Familie.

Egal ob imperial-glanzvoll, romantisch-verträumt oder fantastisch-verspielt – mit unseren nostalgischen Geländern findet jedes Bauprojekt seinen krönenden Abschluss.

Die Geländerelemente fertigen wir dabei aus grauem, lamellarem Gusseisen gemäß UNI EN 15+2. Dieses ist sowohl robust genug, um seiner schützenden Aufgabe als Umzäunung oder Sturzsicherung entsprechen zu können, lässt sich jedoch auch in eine Vielzahl kunstvoller und ästhetischer Formen gießen, um auch anspruchsvolle Betrachter zufriedenzustellen.

Die Farbbeschichtung ist widerstandsfähig und kann sowohl im Innen- als auch im Außenbereich eingesetzt zu werden, die Standardfarbe ist Gusseisengrau. Die einzelnen Elemente können jedoch auch in verschiedenen RAL Farben und akzentuierten Sonderfarben bestellt werden.

Auf den folgenden Seiten möchten wir Ihnen die vielfältigen Gestaltungsmöglichkeiten, Anwendungsbereiche und Montagevarianten unserer nostalgischen Geländerelemente näherbringen.

Sollten Sie Probleme bei der Auswahl des richtigen Modells haben, möchten wir Sie gern in unsere Ausstellung einladen. Bei Bedarf senden wir Ihnen die Geländer-Muster als Leihgabe zu.

Gern unterstützen wir Sie auch direkt bei der Planung Ihres Bauvorhabens und unterbreiten Ihnen ein unverbindliches Angebot inklusive technischer Zeichnungen. In diesem Kontext empfehlen wir Ihnen auch unser Vor-Ort-Aufmaß, um Planungssicherheit zu gewährleisten. Die Geländer lassen sich dann schnell und unkompliziert anbringen. Bei Bedarf erfolgt die Montage direkt durch unser IBC-Team.

Inhaltsverzeichnis

Nostalgische Einzelelemente und Komplettgeländer	4
Nostalgische Geländereinzelelemente	
Modellübersicht	6
Pfosten	58
Montagehinweise	67
Nostalgische Komplettgeländer	
Modellübersicht	70
Pfosten	74
Montagehinweise	75
Zubehör für Geländermontagen	76
Individuelle Farbwünsche	77
Sonderanfertigungen	80



Nostalgische Geländereinelemente

Zur Bereicherung des innenarchitektonischen Ambientes Ihres Hauses bieten wir Ihnen die gusseisernen Einzelemente, welche jede Treppe und jede Galerie mit ihrem historischen Charme aufzuwerten wissen. Die per Gewinderverschraubung im Boden befestigten Elemente (1) bieten in Bezug auf ihre Anordnung und ihren Abstand eine hohe Flexibilität. Zur optischen Aufwertung können zusätzlich nostalgische Pfosten (2) in das Muster integriert werden, die jedoch kein tragendes Element darstellen. Bei der Montage unterscheiden wir zwischen der vertikalen Variante, mit einer Standardhöhe samt Handlauf von 990 mm, und der horizontalen mit einer Standardhöhe von 1000 mm. Unsere umfangreiche Modellübersicht können Sie ab Seite 6 finden.

Vertikale Montage

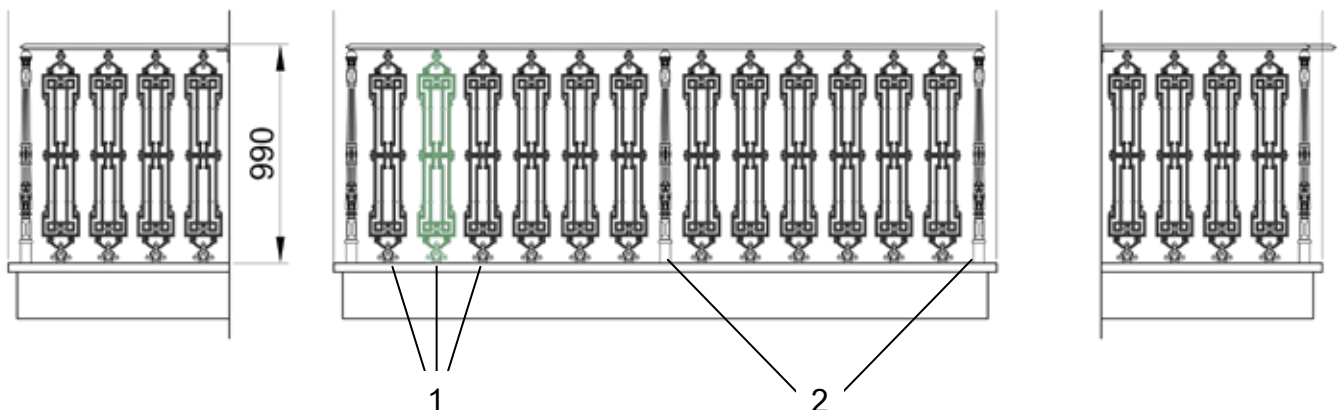

Horizontale Montage

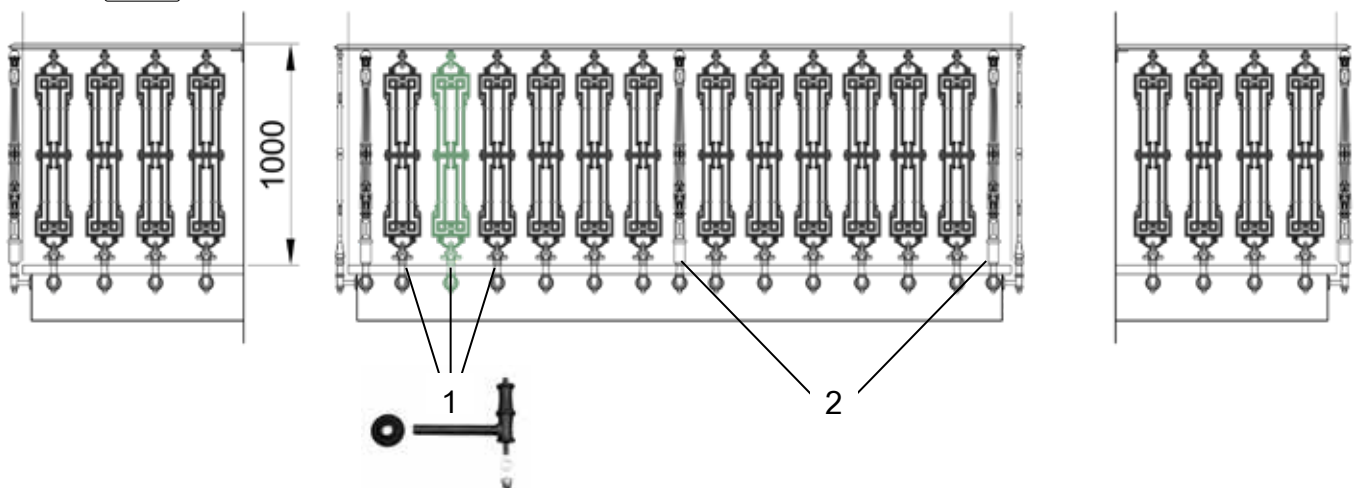

Nostalgische Komplettgeländer

Für den Außenbereich bieten wir Ihnen die nostalgischen Komplettgeländer aus Gusseisen, die Zäunen und Balkonen gleichermaßen einen Hauch von Geschichte verleihen. Diese Elemente werden komplett vormontiert geliefert und reduzieren auch bei großen Projekten den Installationsaufwand auf ein Minimum. Die Komplettgeländer werden in der gewünschten Länge (L) hergestellt und müssen bei der Installation nur noch zwischen den Pfosten (2) platziert und verschraubt werden. Der Vorteil dieser Montageform im Außenbereich liegt im erhöhten Schutz des Fundaments vor witterungsbedingten Schäden. Unterschieden wird hierbei die vertikale Montage, deren Modelle eine Gesamthöhe von 1.058 mm besitzen, und die horizontale Montage mit einer Gesamthöhe von 1.069 mm. Unsere Modellübersicht für Komplettgeländer finden Sie ab Seite 70.

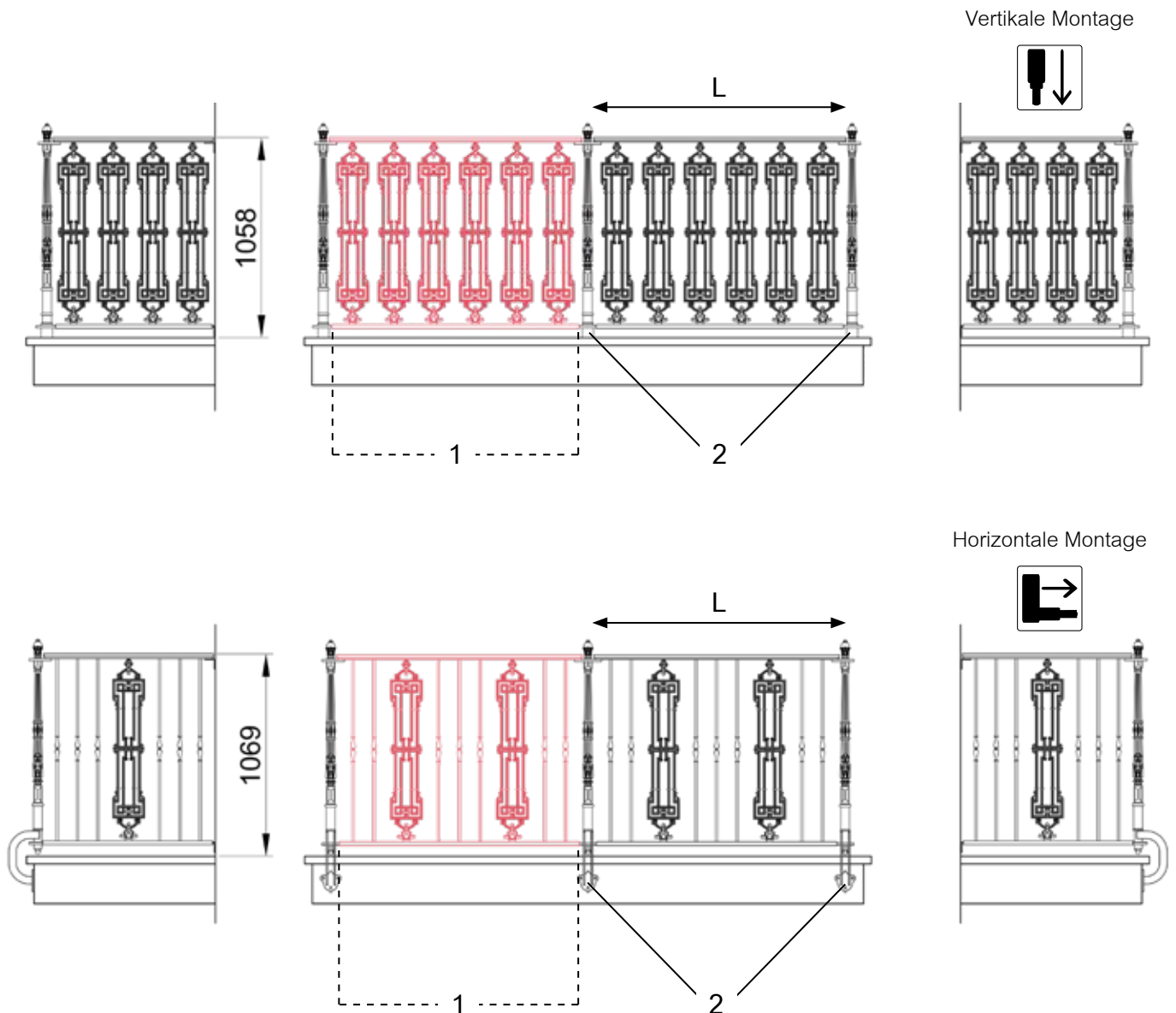

Nostalgische Geländereinzelemente

Modellübersicht zur vertikalen & horizontalen Montage



B503V/L
Seite 8/9



B551V
Seite 10



B508V
Seite 11



B514V/L
Seite 12/13



B515V/L
Seite 14/15



B517V/L
Seite 16/17



B518V/L
Seite 18/19



B523V/L
Seite 20/21



B525V/L
Seite 22/23



B530V/L
Seite 24/25



B531V/L
Seite 26/27



B532V
Seite 28/29



B536V/L
Seite 30/31



B541V
Seite 34



B542V
Seite 35



B543V/L
Seite 36/37



B544V/L
Seite 38/39



B545V/L
Seite 40/41

V - Vertikale Montage



L - Horizontale Montage



B546V/L
Seite 44/45



B547V/L
Seite 46/47



B548V/L
Seite 48/49



B549V/L
Seite 50/51



B555V/L
Seite 52/53

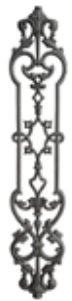

B566V/L
Seite 54/55



B561V
Seite 56



B535V
Seite 57



B510V/L
Seite 58



B511V
Seite 59



B520V
Seite 60



B556V/L
Seite 61



B522V/L
Seite 62



B528V/L
Seite 63



B577V/L
Seite 64



B585V
Seite 65



B506V
Seite 66

Nostalgisches Einzelement

B503V

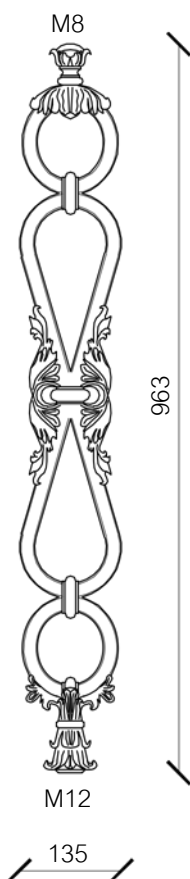

Gewicht: 6,6 kg



Nostalgisches Einzelement

B503L

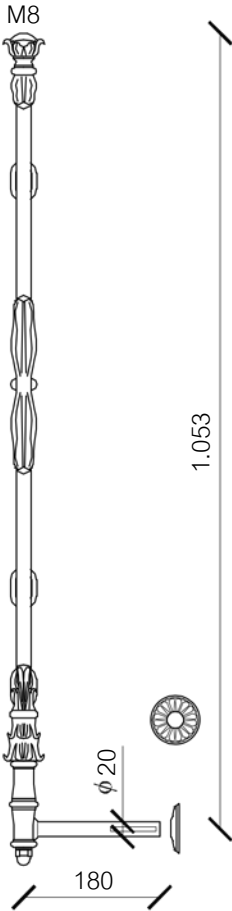

Gewicht: 7,3 kg



Nostalgisches Einzelement

B551V

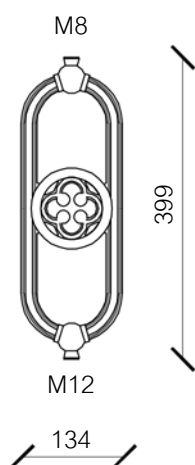

Gewicht: 2,7 kg





Nostalgisches Einzelement

B508V

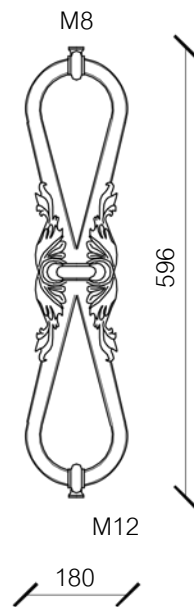

Gewicht: 3,5 kg



Nostalgisches Einzelement

B514V

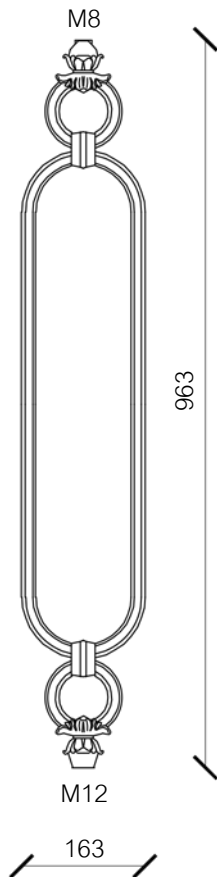

Gewicht: 5,5 kg



Nostalgisches Einzelement

B514L

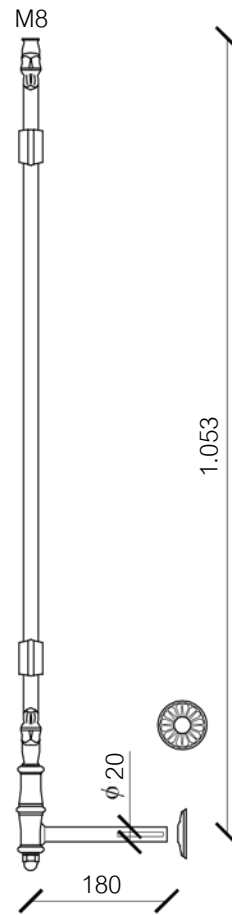

Gewicht: 6,2 kg



Nostalgisches Einzelement

B515V

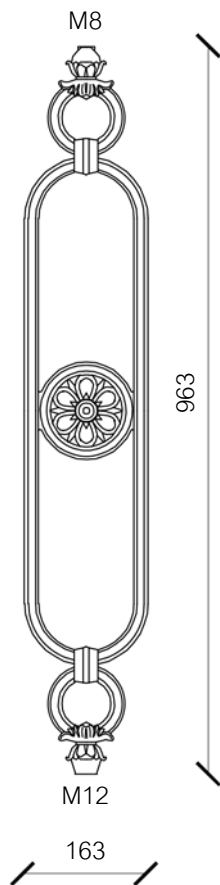

Gewicht: 5,5 kg





Nostalgisches Einzelement

B515L

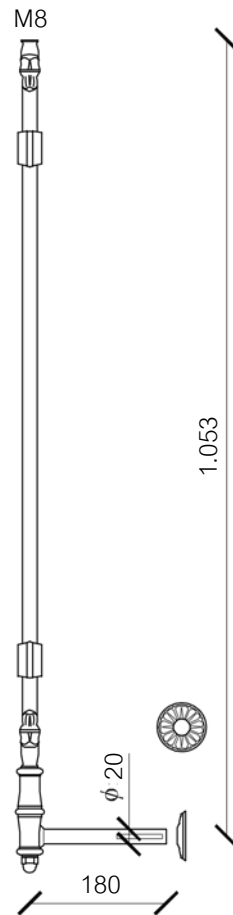

Gewicht: 6,2 kg



Nostalgisches Einzelement

B517V

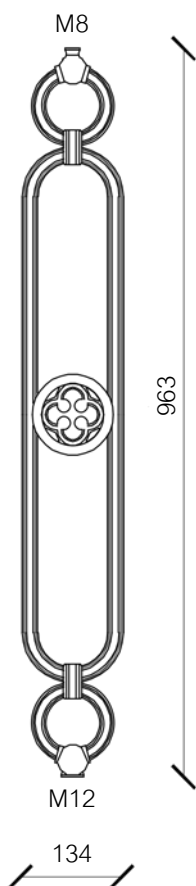

Gewicht: 5,0 kg



Nostalgisches Einzelement

B517L

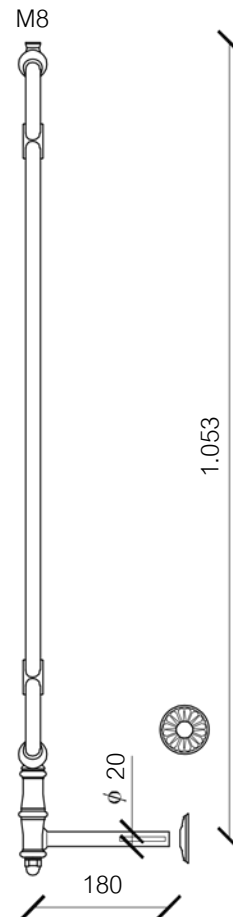

Gewicht: 5,7 kg



Nostalgisches Einzelement

B518V

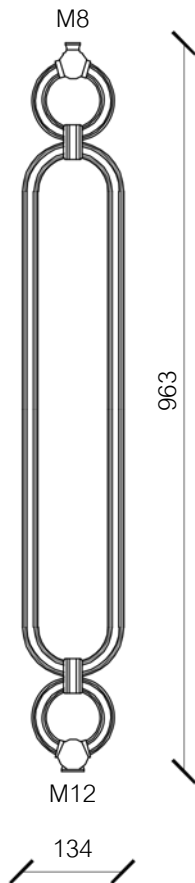

Gewicht: 4,7 kg





Nostalgisches Einzelement

B518L

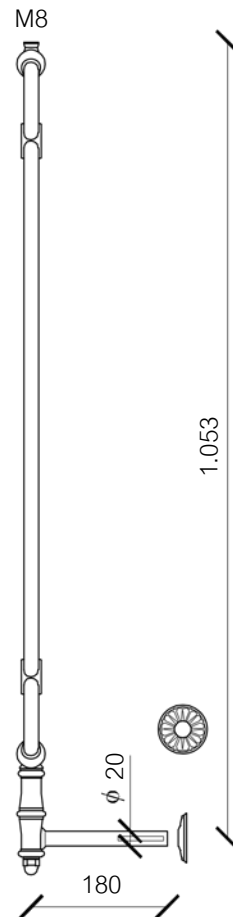

Gewicht: 5,4 kg



Nostalgisches Einzelement

B523V

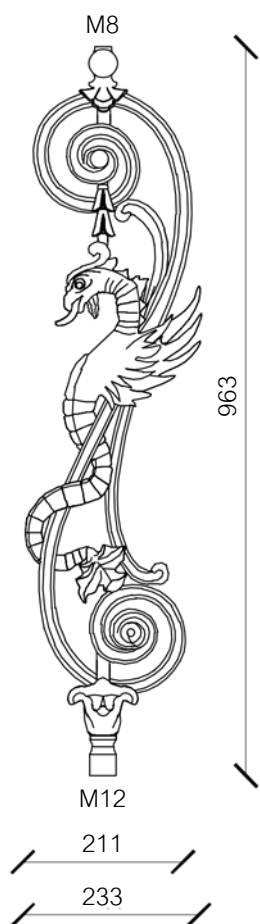

Gewicht: 10,0 kg

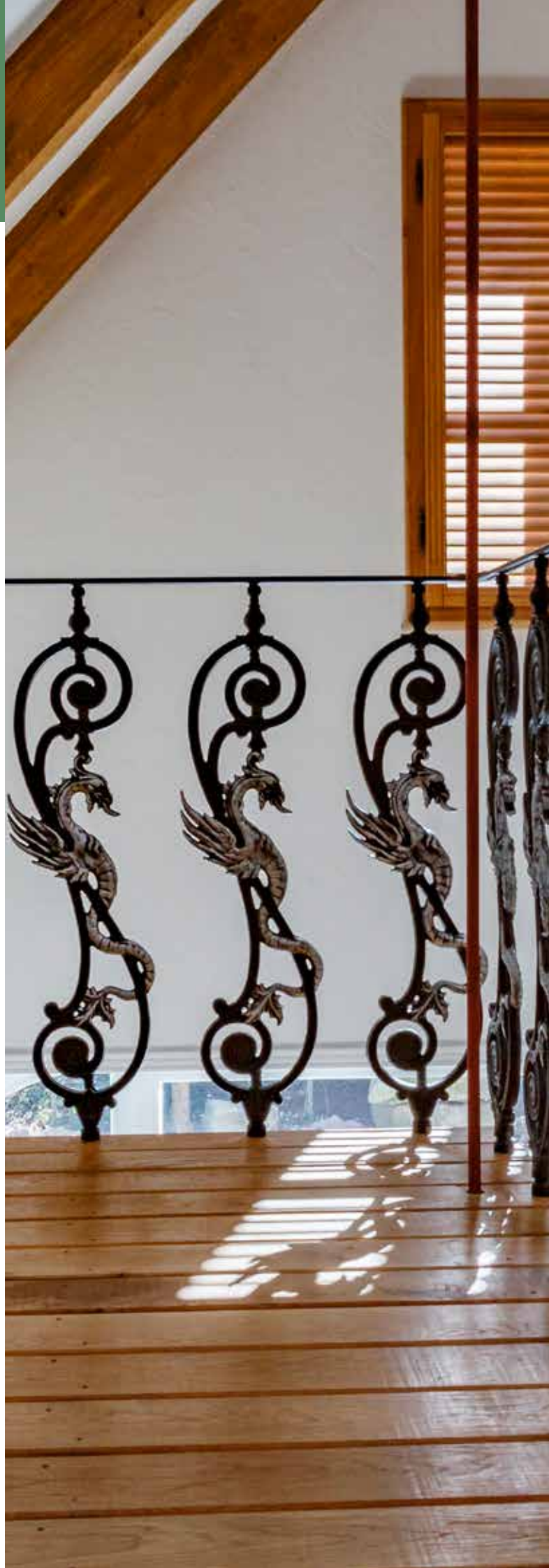

Nostalgisches Einzelement

B523L

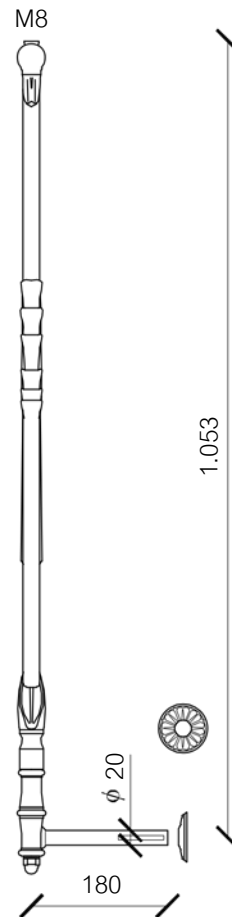

Gewicht: 10,7 kg



Nostalgisches Einzelement

B525V



Gewicht: 5,6 kg



Nostalgisches Einzelement

B525L

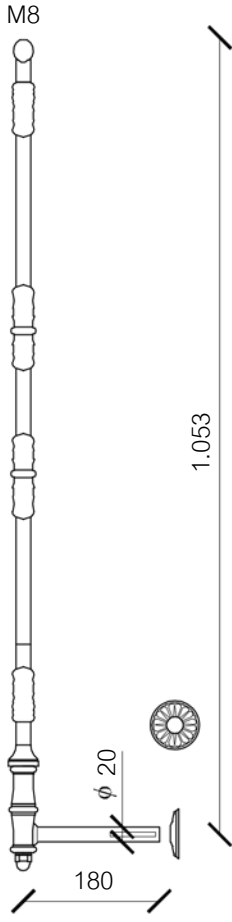

Gewicht: 6,3 kg



Nostalgisches Einzelement

B530V

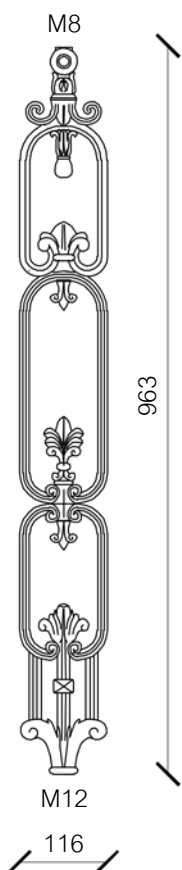

Gewicht: 4,7 kg



Nostalgisches Einzelement

B530L

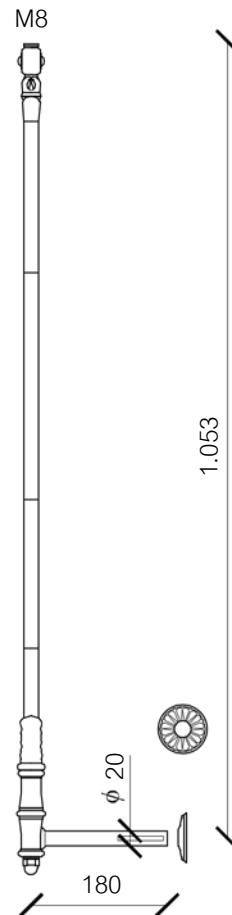

Gewicht: 5,4 kg



Nostalgisches Einzelement

B531V

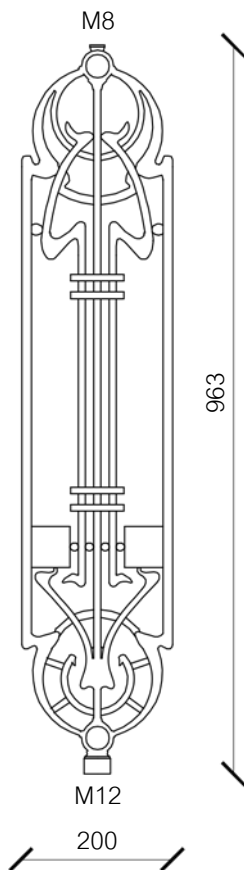

Gewicht: 7,7 kg



Nostalgisches Einzelement

B531L

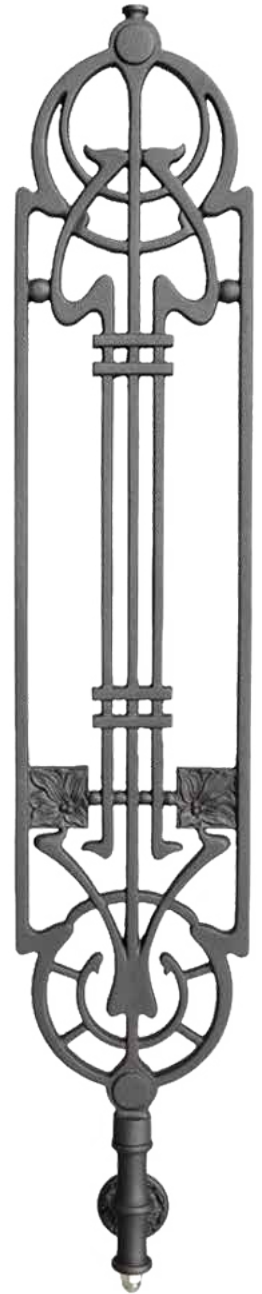
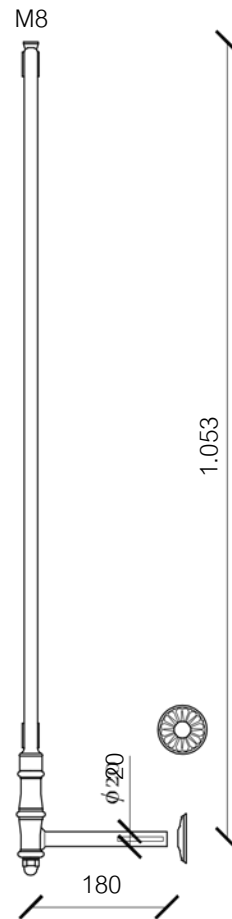

Gewicht: 8,6 kg



Nostalgisches Einzelement

B532V

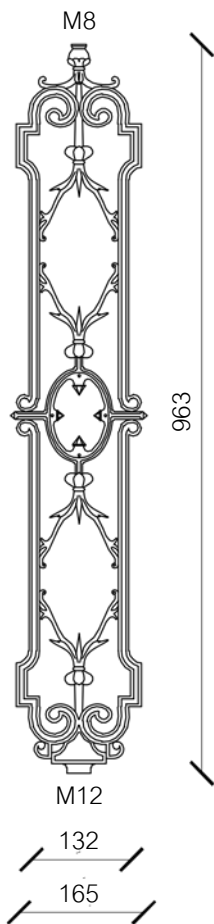

Gewicht: 5,5 kg



Nostalgisches Einzelement

B532L

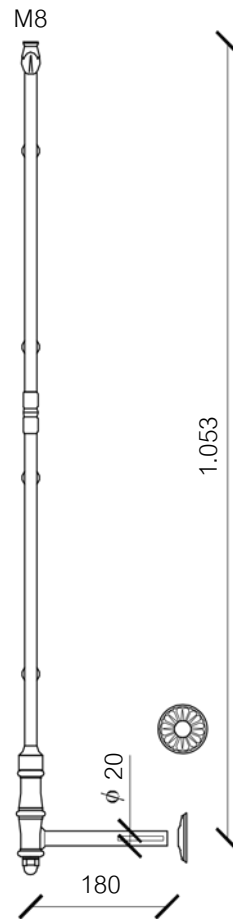

Gewicht: 6,2 kg



Nostalgisches Einzelement

B536V

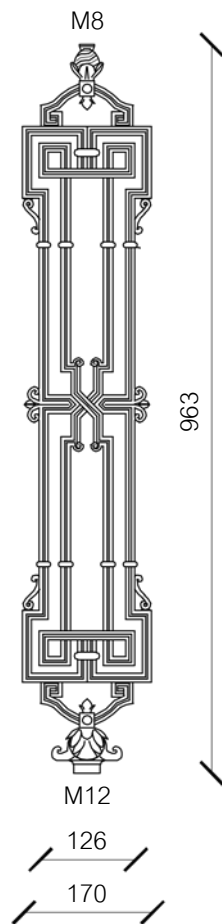
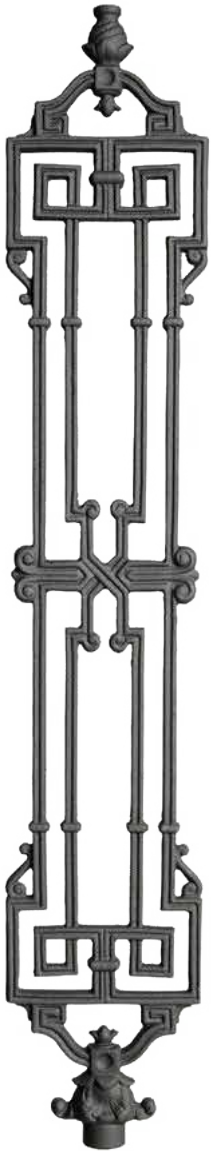

Gewicht: 5,0 kg



Nostalgisches Einzelement

B536L

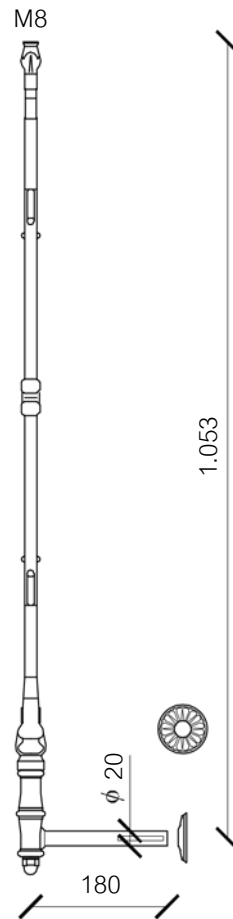
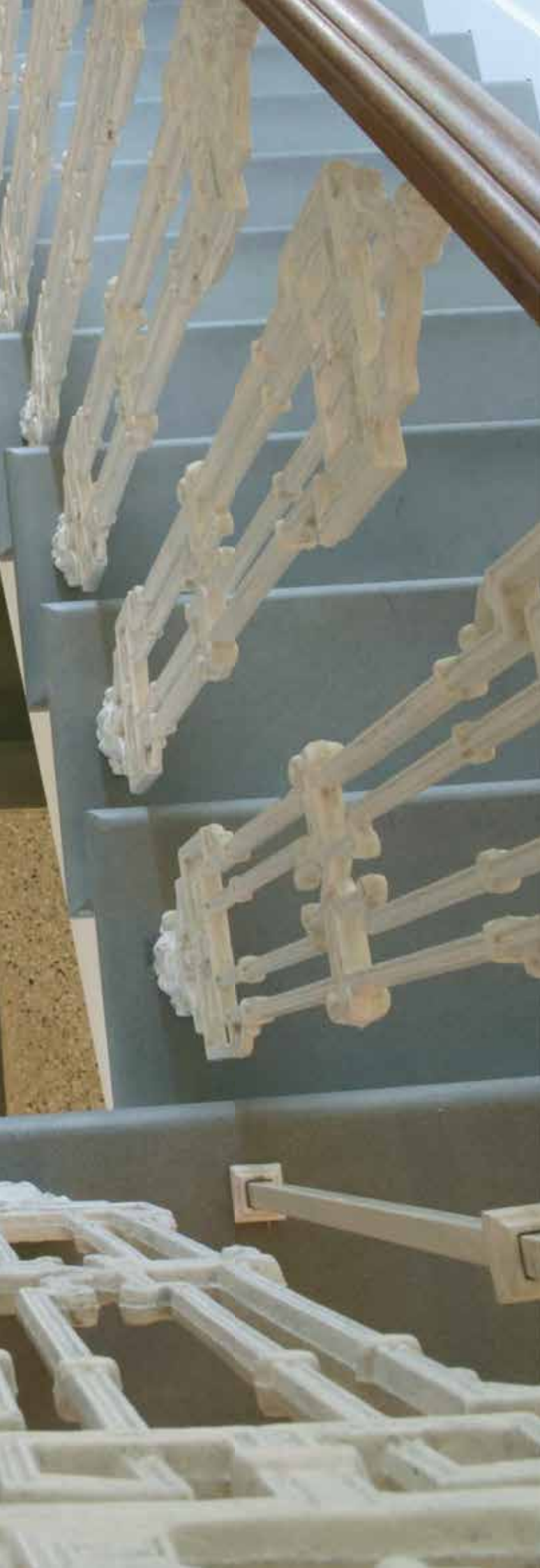

Gewicht: 5,7 kg







Das Element B536V in Verbindung mit einem dekorativen Stahlstab verbaut in einem sogenannten Komplettgeländer als nostalgische Lösung für einen exklusiven Zaun. Die Abbildung zeigt das Element B536V in einer Sonderhöhe.

Nostalgisches Einzelement

B541V

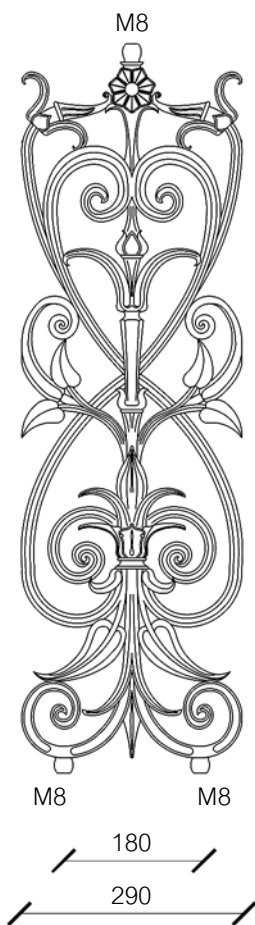

Gewicht: 12,0 kg



Dieses Modell eignet sich nicht für Treppenmontagen.



Nostalgisches Einzelement

B542V

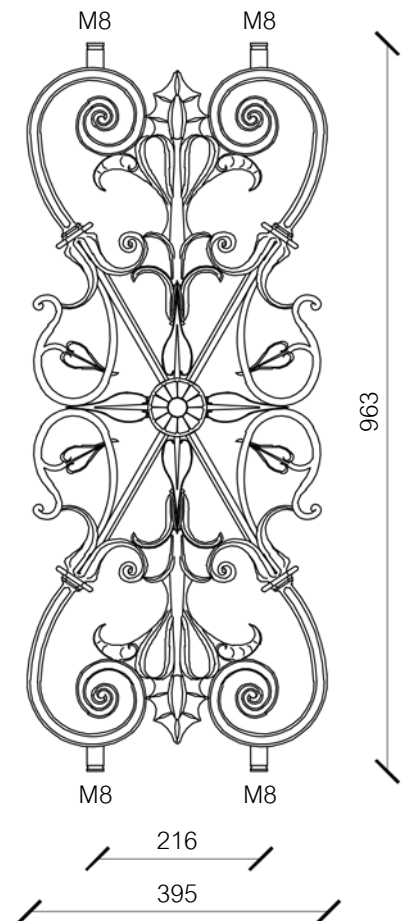

Gewicht: 12,5 kg



Dieses Modell eignet sich nicht für Treppenmontagen.

Nostalgisches Einzelement

B543V

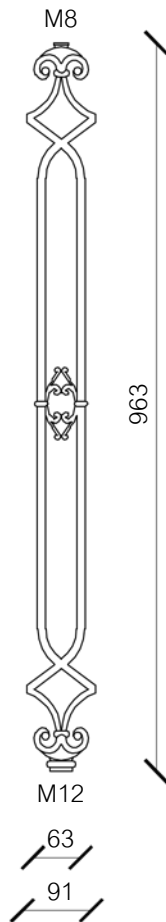

Gewicht: 2,8 kg





Nostalgisches Einzelement

B543L

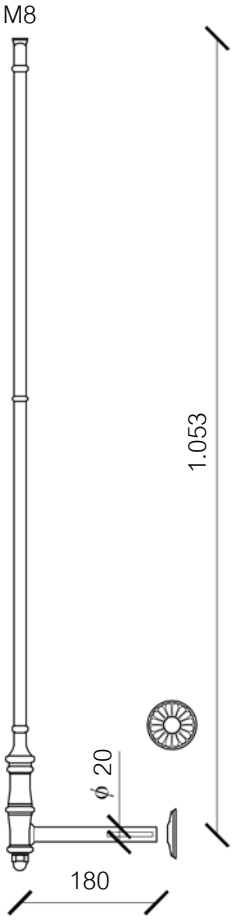

Gewicht: 3,5 kg



Nostalgisches Einzelement

B544V

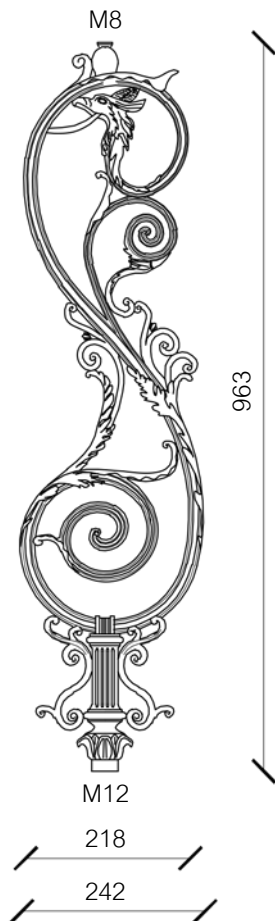

Gewicht: 8,1 kg



Nostalgisches Einzelement

B544L



Gewicht: 8,8 kg



Nostalgisches Einzelement

B545V

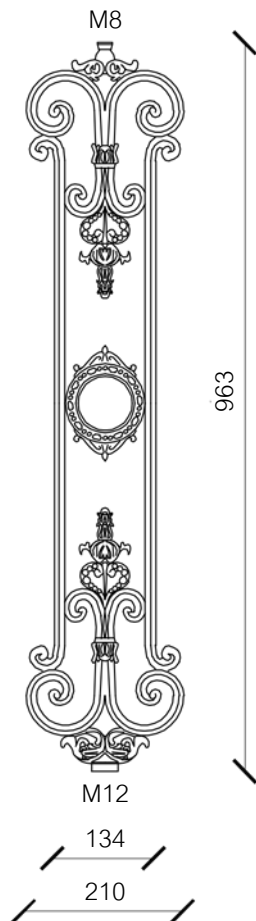

Gewicht: 8,1 kg



Nostalgisches Einzelement

B545L

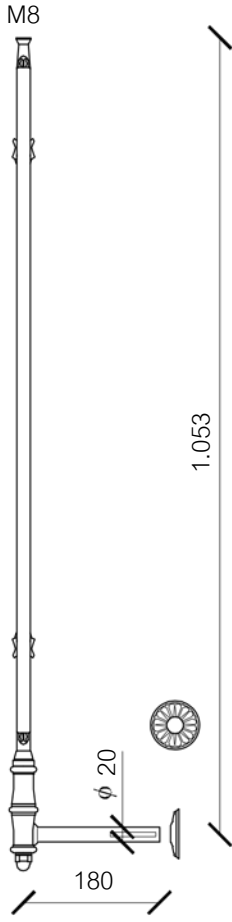

Gewicht: 8,8 kg





Das Element B545V in Verbindung mit einem dekorativen Stahlstab verbaut in einem sogenannten Komplettgeländer (ähnlich P545 S.72) als nostalgische Lösung für ein exklusives Balkongeländer. Optional mit Austritt über ein Podest zur Wendeltreppe in den Garten.

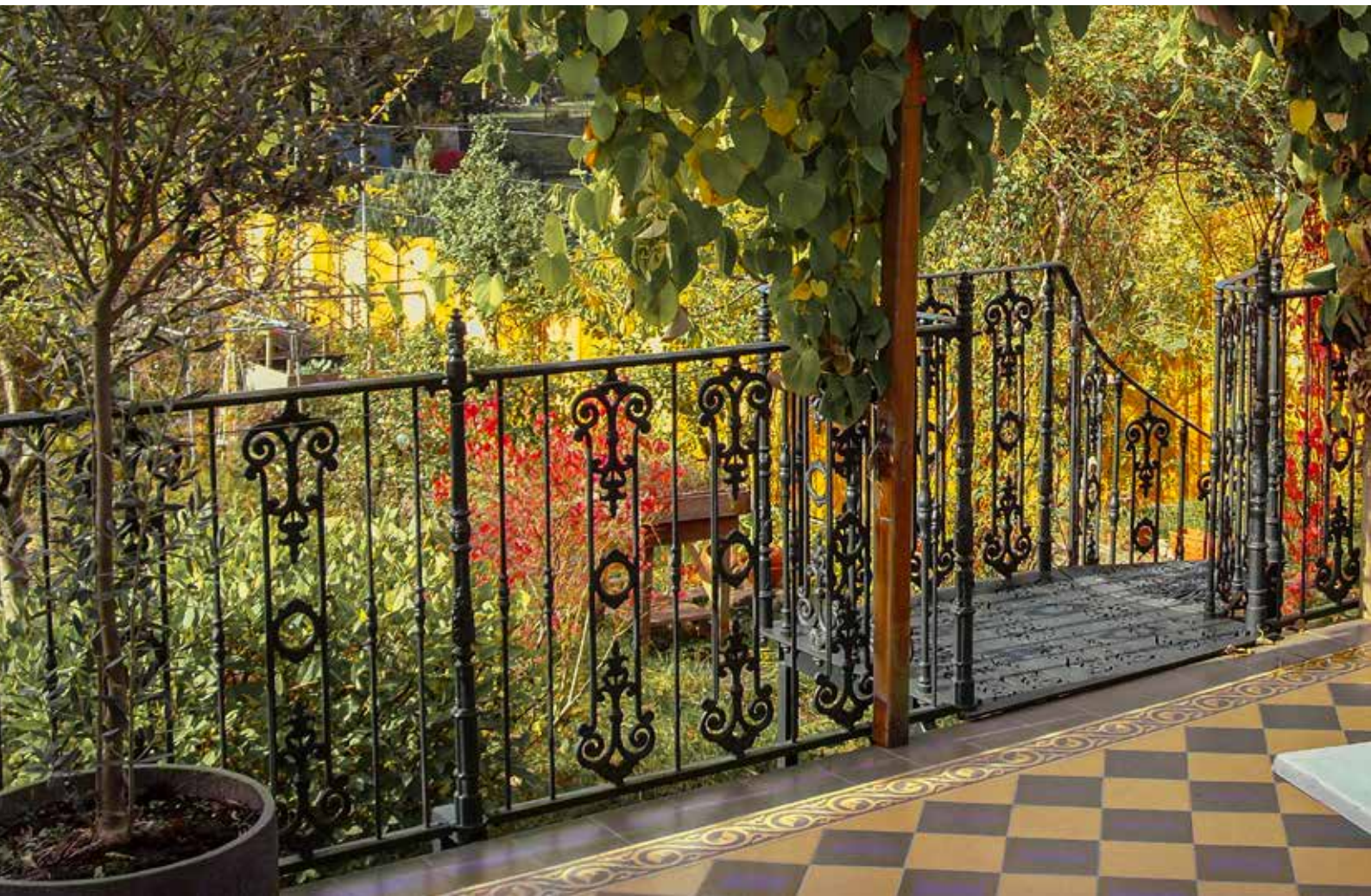



Nostalgisches Einzelement

B546V

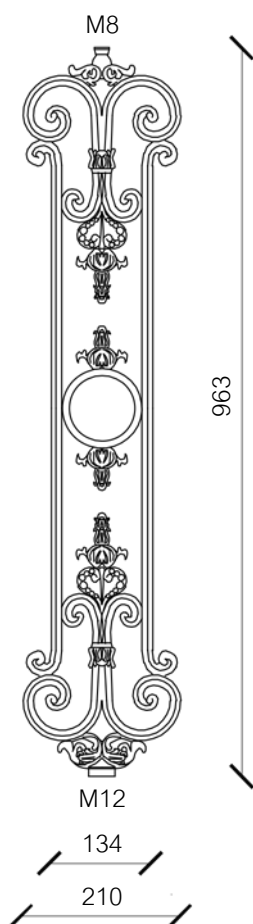
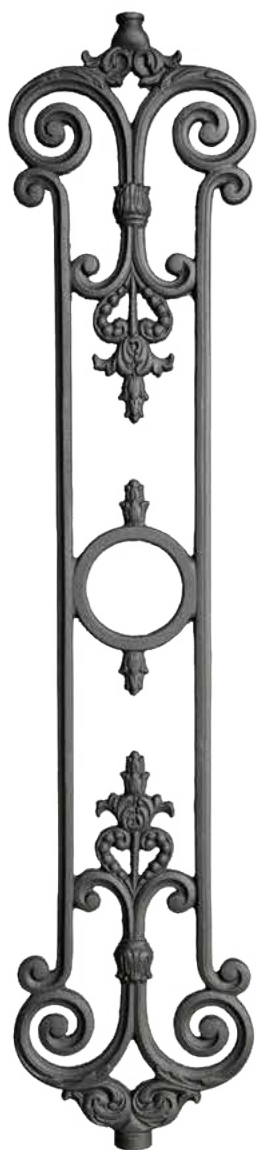

Gewicht: 6,2 kg



Nostalgisches Einzelement

B546L

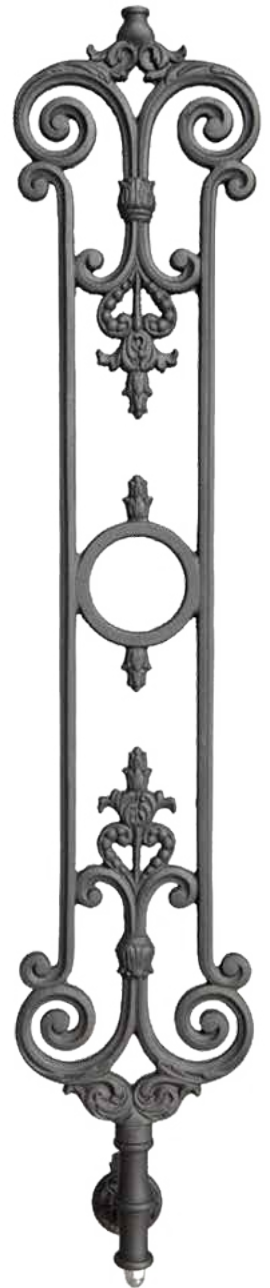
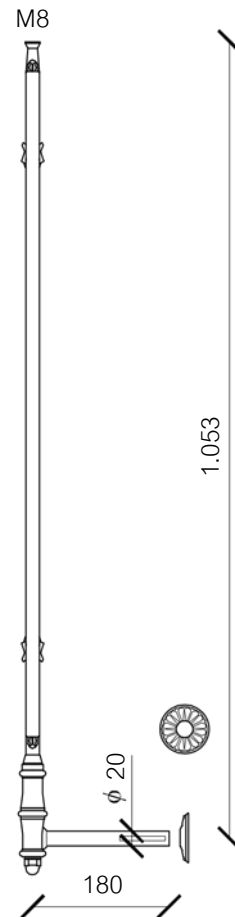

Gewicht: 6,9 kg



Nostalgisches Einzelement

B547V

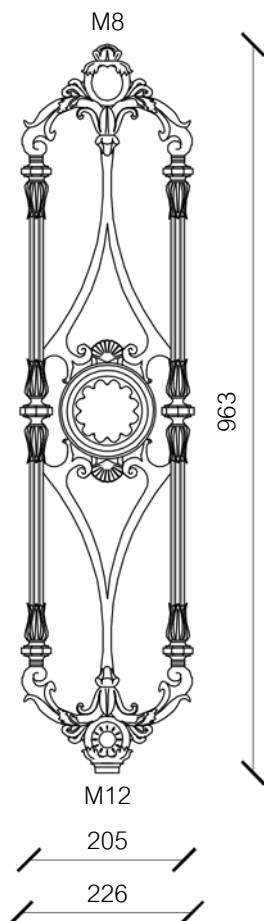

Gewicht: 10,0 kg



Nostalgisches Einzelement

B547L

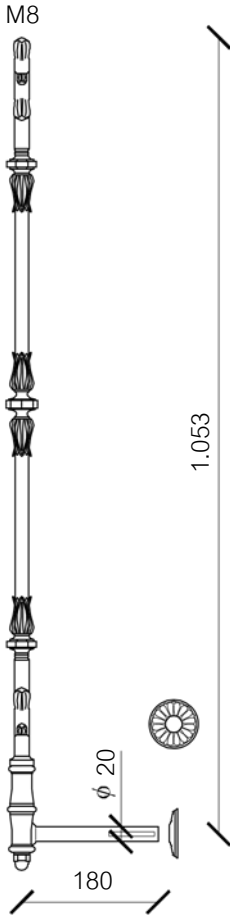

Gewicht: 10,7 kg



Nostalgisches Einzelement

B548V

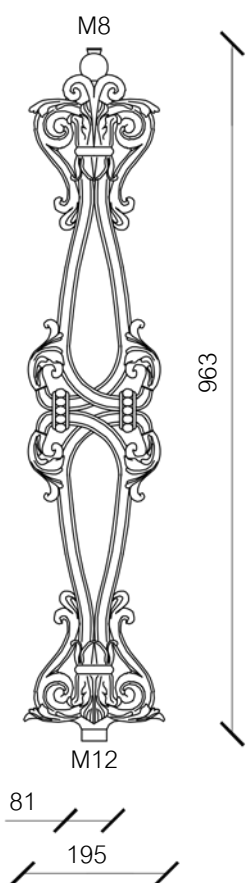

Gewicht: 8,5 kg



Nostalgisches Einzelement

B548L

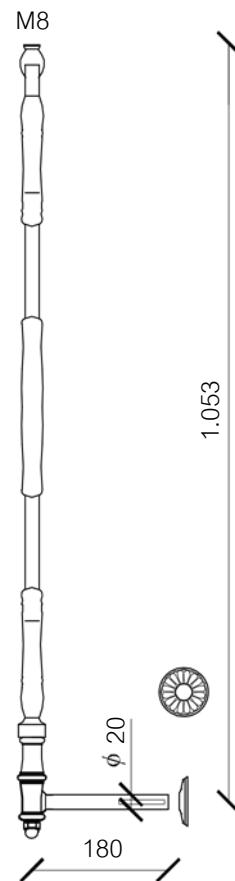

Gewicht: 9,2 kg



Nostalgisches Einzelement

B549V

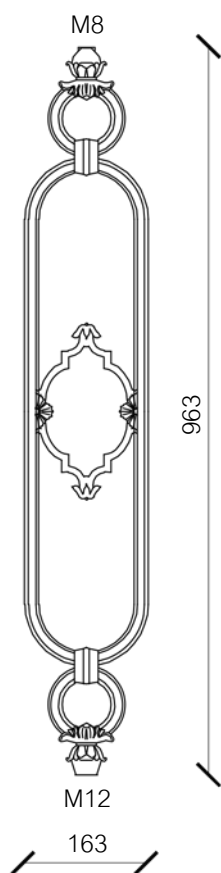

Gewicht: 5,7 kg



Nostalgisches Einzelement

B549L

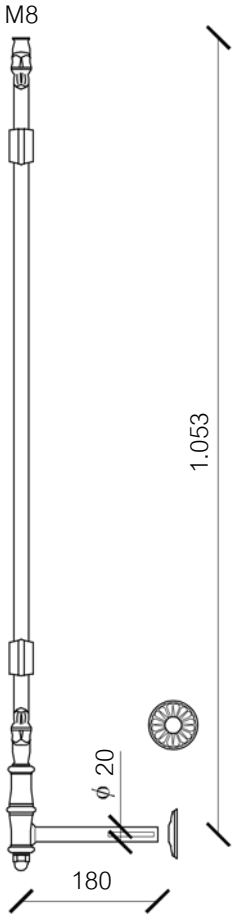

Gewicht: 6,4 kg



Nostalgisches Einzelement

B555V

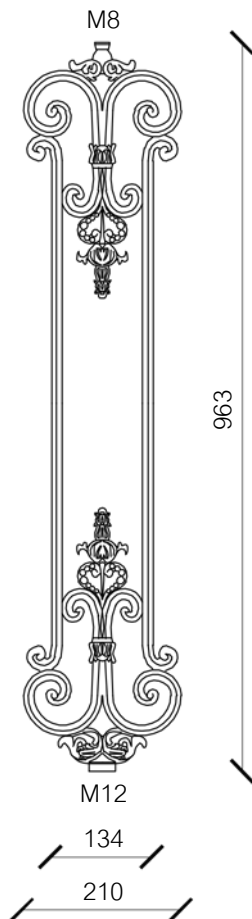
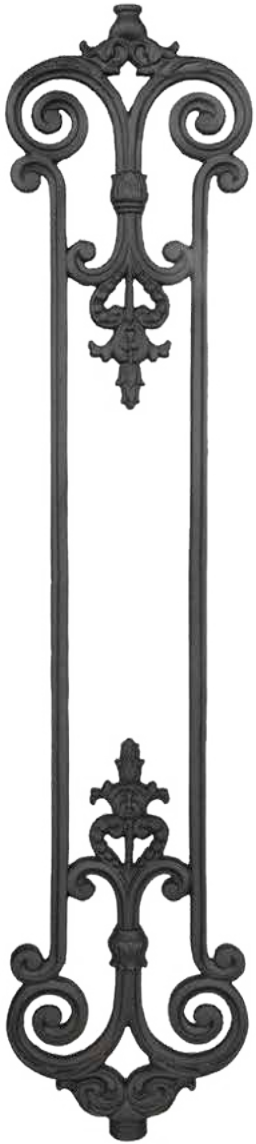

Gewicht: 6,0 kg



Nostalgisches Einzelement

B555L

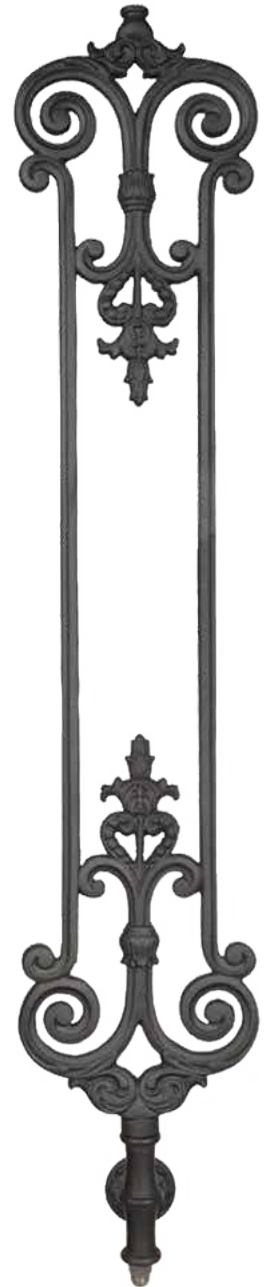
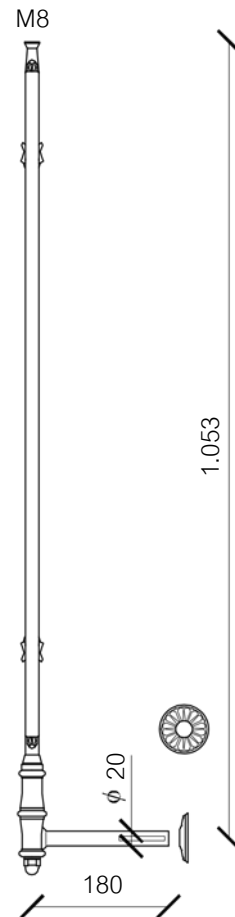

Gewicht: 6,7 kg



Nostalgisches Einzelement

B566V

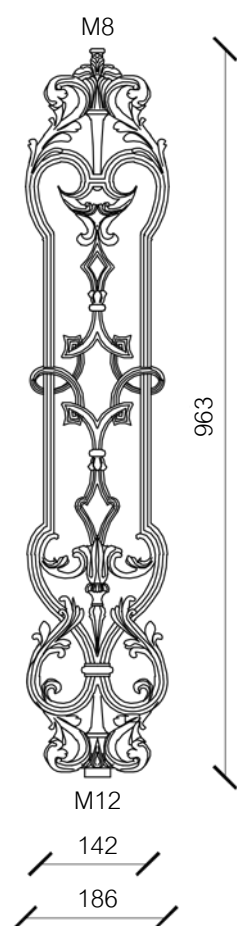

Gewicht: 8,1 kg



Nostalgisches Einzelement

B566L

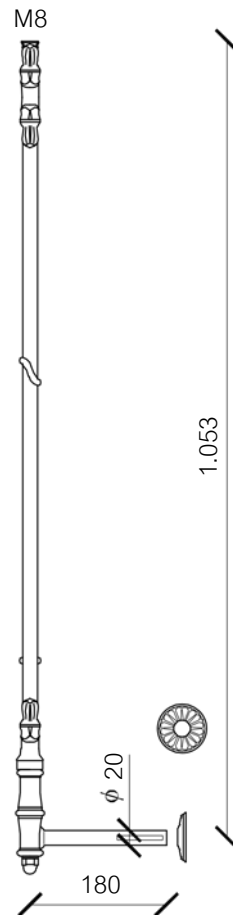

Gewicht: 8,8 kg



Nostalgisches Einzelement

B561V

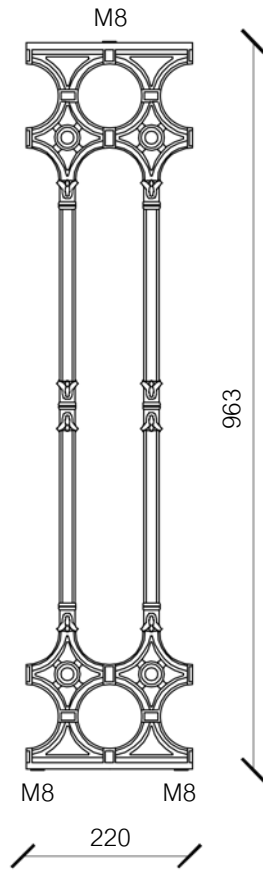
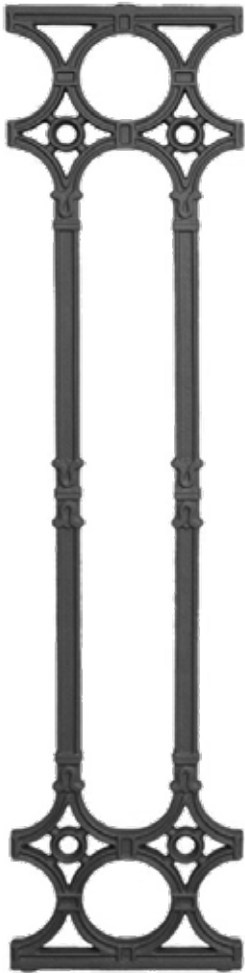

Gewicht: 7,0 kg



Dieses Modell eignet sich nicht für Treppenmontagen.



B535V

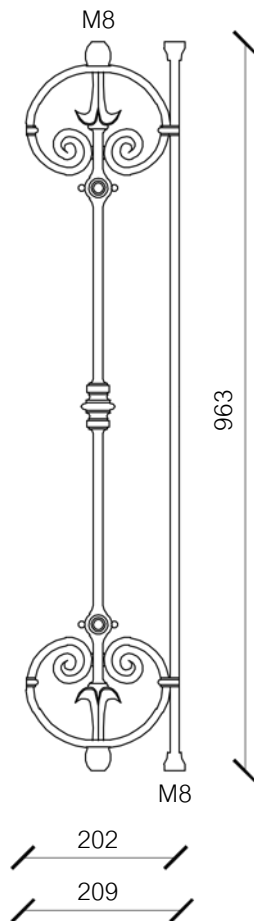

Gewicht: 7,2 kg



Dieses Modell eignet sich nicht für Treppenmontagen. Die Befestigung des Elements erfolgt diagonal.



Pfosten

für Nostalgische Einzelemente

B510V/L

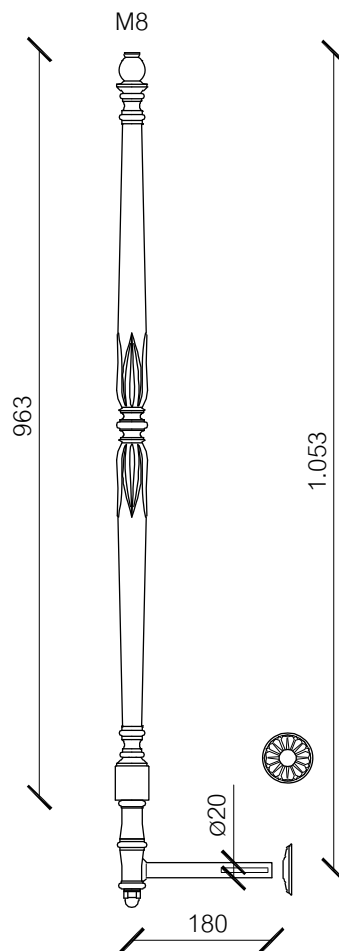
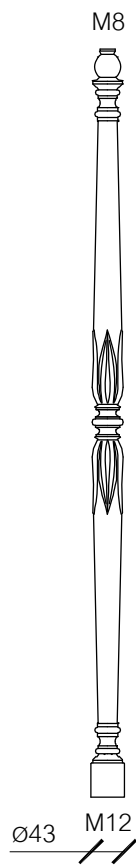

Gewicht 5,0 kg



Gewicht 5,7 kg



B511V

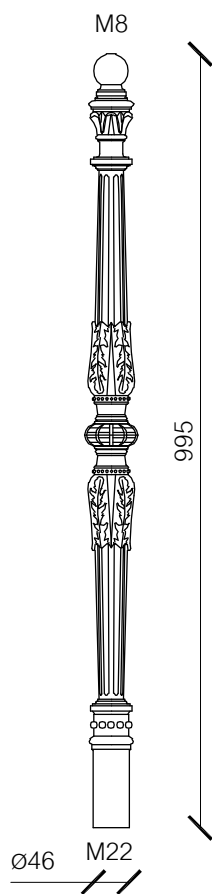

Gewicht 11,0 kg



Pfosten für
Nostalgische Einzelemente

B520V

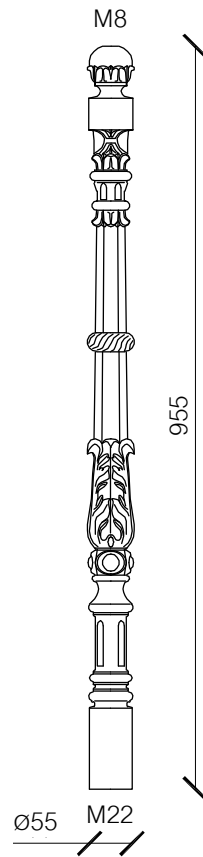

Gewicht 8,3 kg



B556V/L

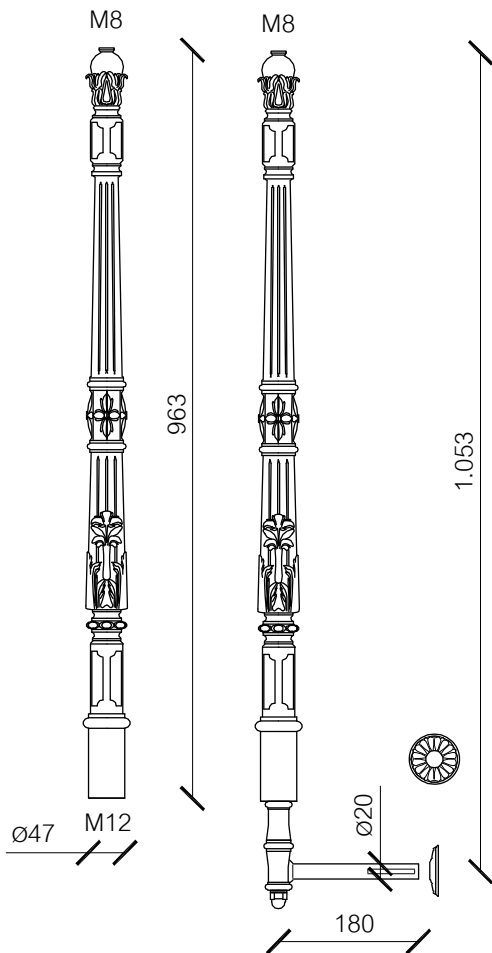

Gewicht 7,8 kg



Gewicht 8,5 kg



Pfosten für
Nostalgische Einzelemente

B522V/L

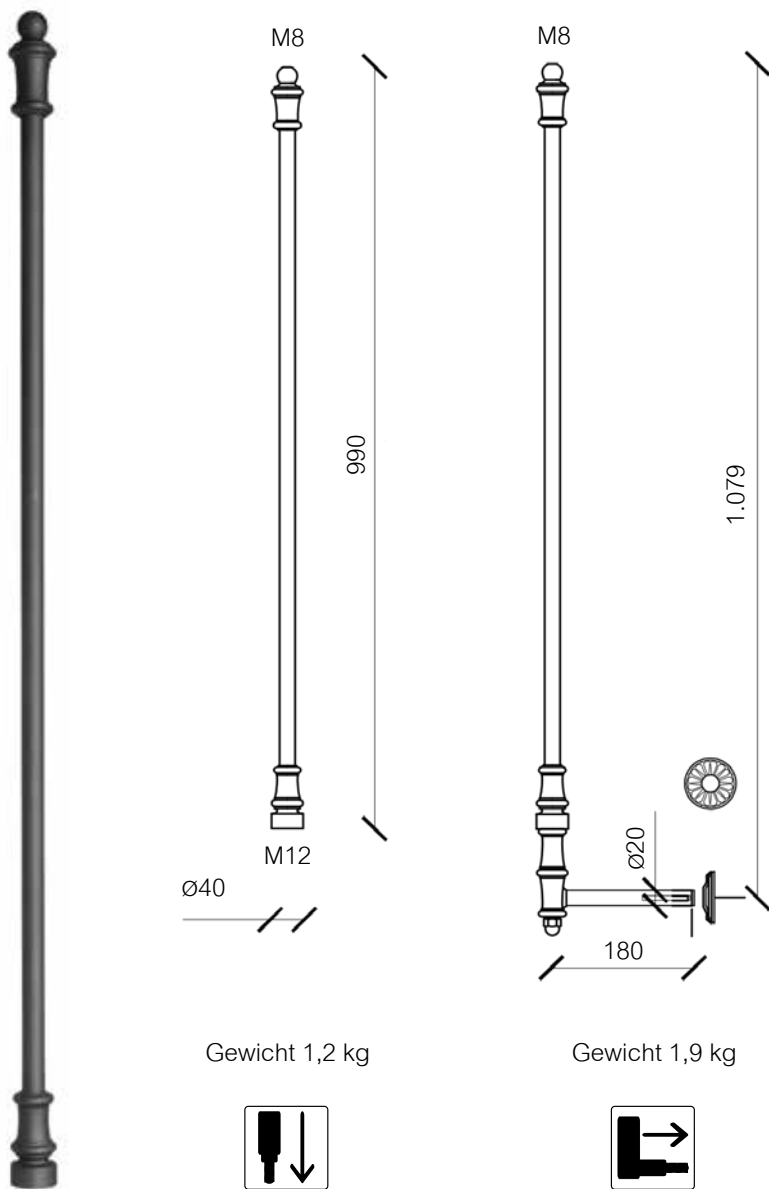

Dieser Geländerstab wird aus Aluminiumguss hergestellt.

Installationsbeispiele

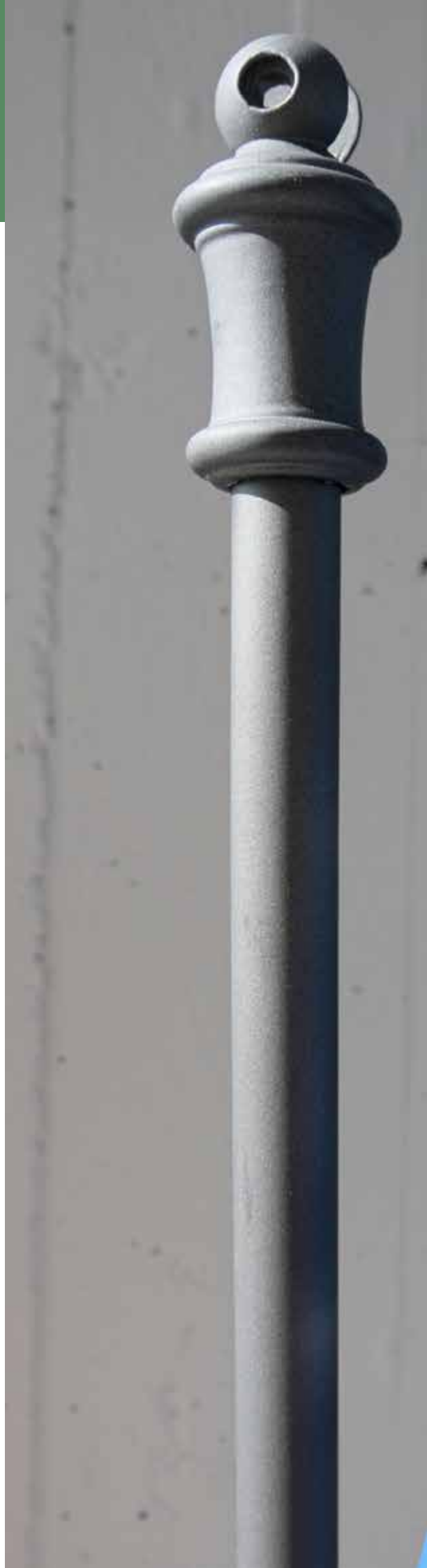
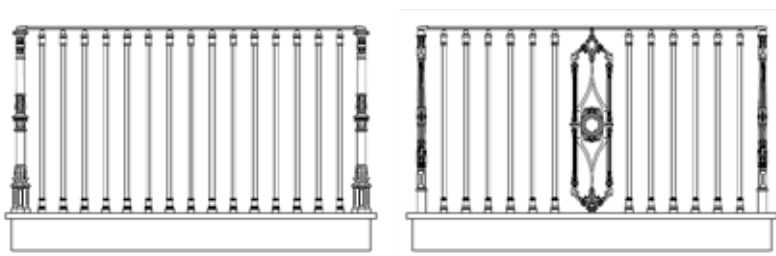

Pfosten für
Nostalgische Einzelemente

B528V/L

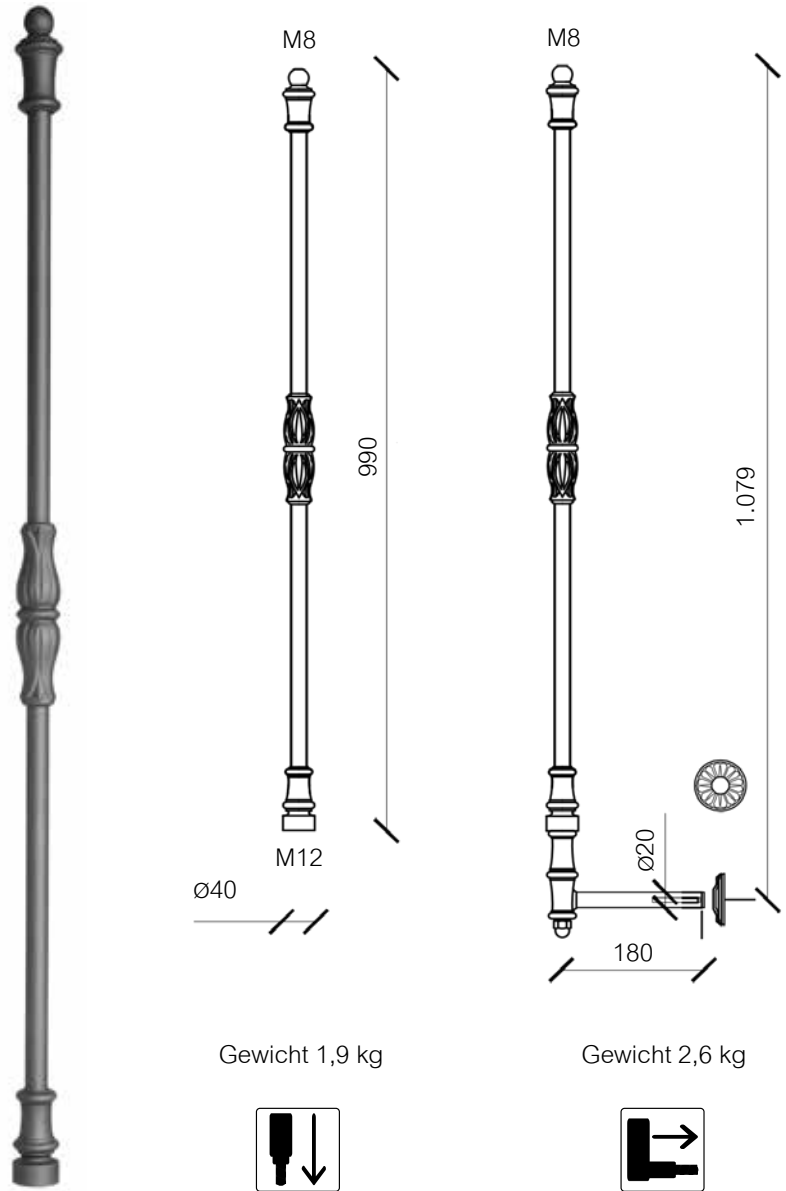

Dieser Geländerstab wird aus Aluminiumguss hergestellt.

Installationsbeispiele

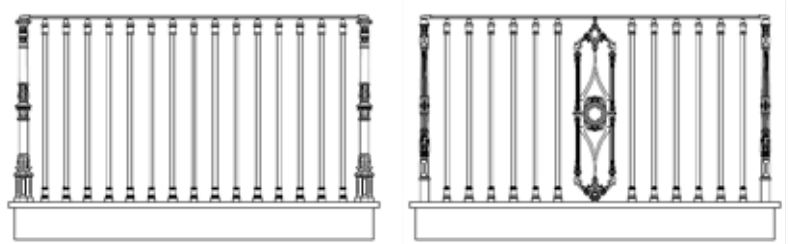

Pfosten für
Nostalgische Einzelemente

B577V/L

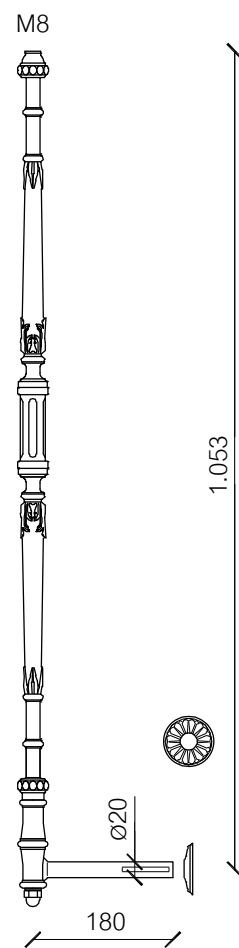
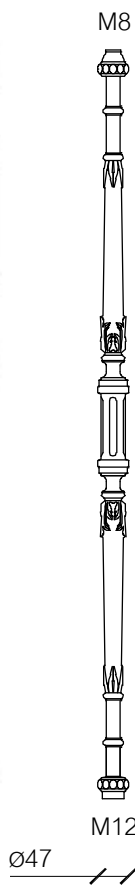

Gewicht 3,8 kg



Gewicht 4,5 kg



B585V

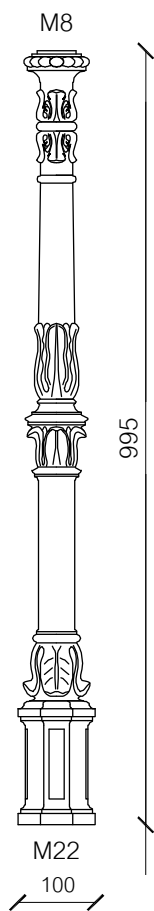

Gewicht 19,0 kg

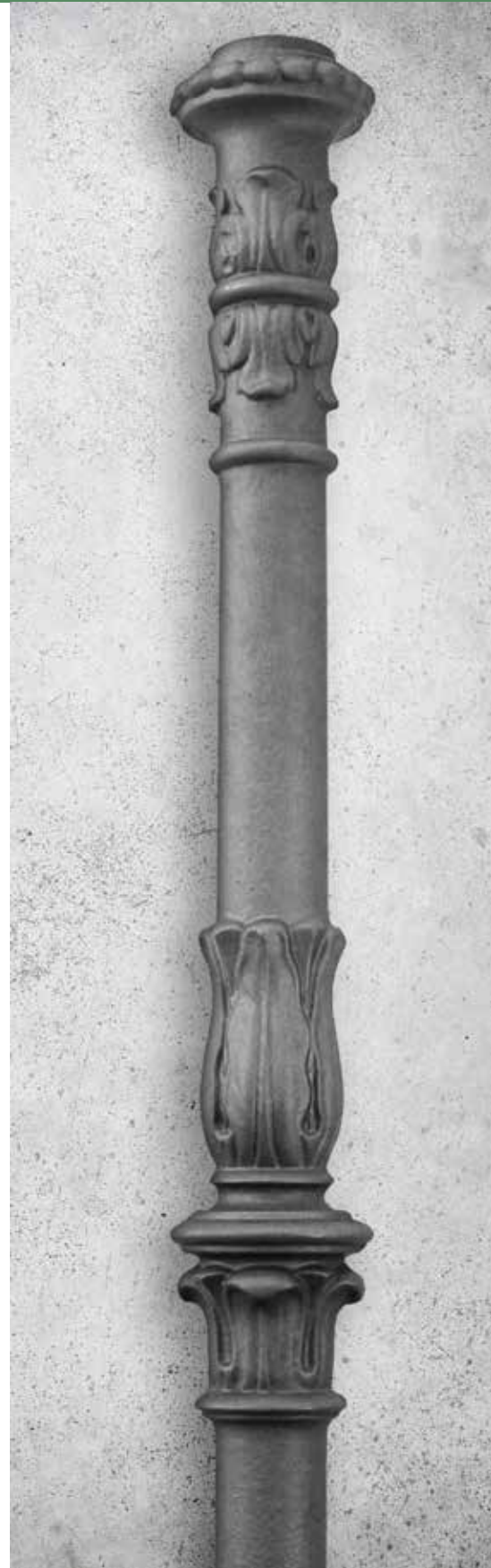

Pfosten für
Nostalgische Einzelemente

B506V

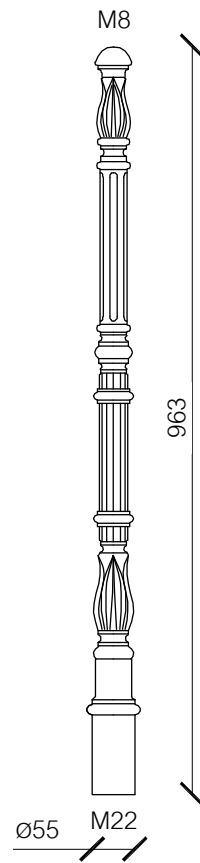

Gewicht 8,3 kg



Hinweise zur Montage von Einzelementen

Vertikale Montage



- A - ein Loch in den Boden bohren
- B - den Gewindebolzen* einmauern / einkleben & aushärten lassen
- C - das Einzelement anschrauben

IBC Handlauf (siehe S.63)

- D₁ - Handlaufadapter B595 anschrauben
- E₁ - Handlauf B594 über Befestigungswinkel des Adapters schieben
und beides mittels Madenschraube miteinander verschrauben

Alternative Handläufe (z.B. Holz)

- D₂ - Obergurt positionieren und ggf. Löcher (M8) in den Obergurt bohren;
Obergurt an Einzelement anschrauben
- E₂ - Handlauf mittels Verschraubung von unten mit dem Obergurt verbinden

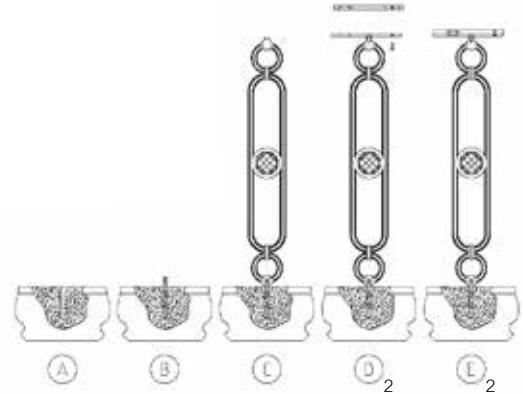

Horizontale Montage



- A - seitliche Bohrung des Fundaments
- B - Positionierung des Befestigungsansatzes
(die Rosette muss vor dem Einmauern / Einkleben eingefügt werden)
- C - Einmauern / Einkleben des Befestigungsansatzes & aushärten lassen
- D - Positionierung des Elementes
- E - Verschraubung des Elementes mit der Edelstahlmutter



Befestigungssatz zur
horizontalen Montage

Optional mit dekorativer
Abdeckkappe erhältlich.

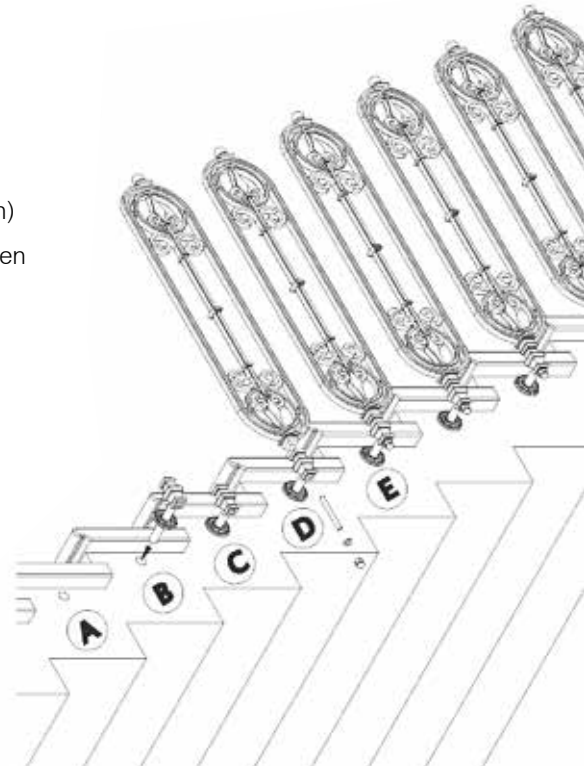

Hinweis: Diese Darstellungen ersetzen keine Fachplanung.

Hierbei handelt es sich um eine allgemeine Instruktion.

* Ist nicht Bestandteil des Lieferumfangs.



Hier sehen Sie das Element B523V als Beispiel einer nostalgischen Lösung für ein exklusives Galeriegeländer. Hierbei wurde auch ein optionaler Austritt über eine Wendeltreppe im passenden Design installiert. Unterhalb des hölzernen Galeriebodens wurden dekorative Abdeckkappen (B589V) angebracht, um die Edelstahlmutterm der Gewindestangen abzudecken. Das Galerie- und Treppengeländer besitzen eine Sonderlackierung in RAL Schwarz matt mit silbernem Relief.



Nostalgische Komplettgeländer

Modellübersicht aus Gusseisen und Stahl



G503 4,5



P503 2,0



G508 4,5



P508 2,0



P510 5,0



G514 4,0

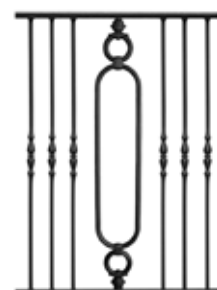

P514 1,5



G515 4,0

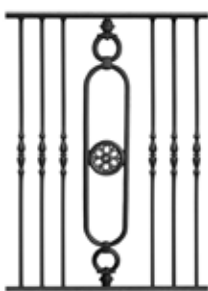

P515 1,5

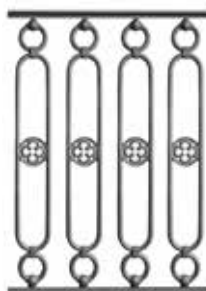

G517 4,5

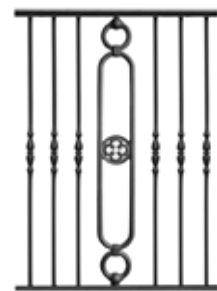

P517 1,5

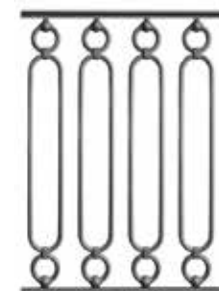

G518 4,5

Die nostalgischen Komplettgeländer können in beliebiger Länge hergestellt werden. Komplettgeländer mit einer Länge über 2.500 mm erfordern jedoch einen speziellen Versand und zur Stabilität einen Stützpunkt unter dem Untergurt. Die Modellübersicht zeigt die Ausstattungsvarianten. Komplettgeländer können (G) ausschließlich aus einer Aneinanderreihung von gusseisernen Dekorelementen bestehen, (P) durch dekorative Stahlstäbe abgelöst werden oder (F) ausschließlich aus Stahlstäben bestehen (siehe Preisliste). Die Ziffer am rechten Bildrand beschreibt die Anzahl der eingesetzten Dekorelemente pro Meter in der Standardausführung (gemäß Preisliste).



P518 1,5



G523 3,7



P523 1,5



G525 5,0



P525 1,5



G530 5,0

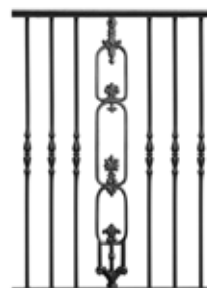

P530 1,5

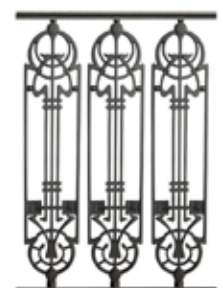

G531 4,0

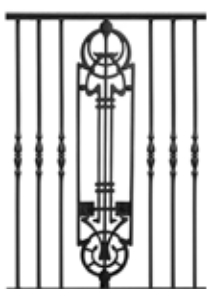

P531 1,5

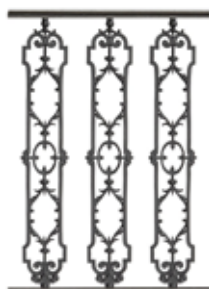

G532 4,0

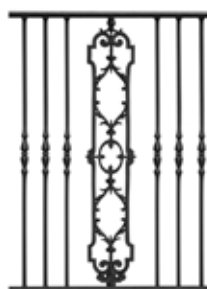

P532 1,5



G535 4,5



G541 2,5



G542 2,5

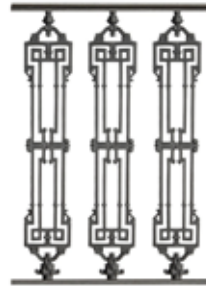

G536 4,0

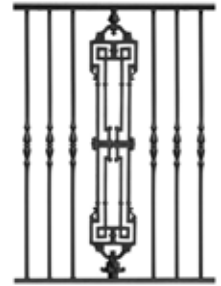

P536 1,5

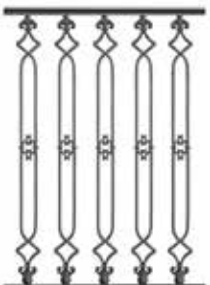

G543 6,0

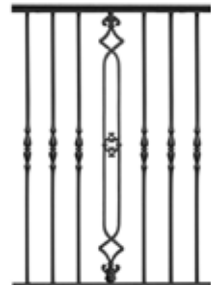

P543 2,0



G544 3,7



P544 1,5



G545 4,0

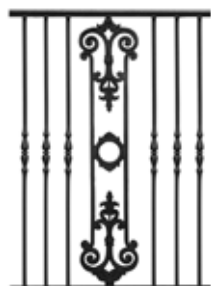

P545 1,5



G546 4,0



P546 1,5



G547 3,3



P547 1,5



G548 4,5



P548 1,5

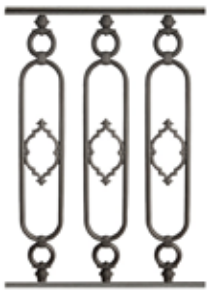

G549 4,0

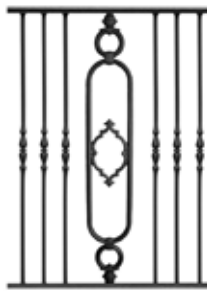

P549 1,5

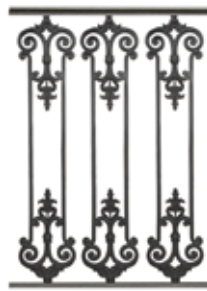

G555 4,0



P555 1,5



G566 3,7

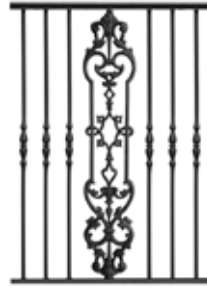

P566 1,5

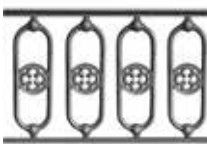

G551 4,5



P551 2,0

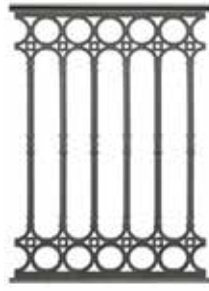

G561 4,0

Pfosten

für Nostalgische Komplettgeländer

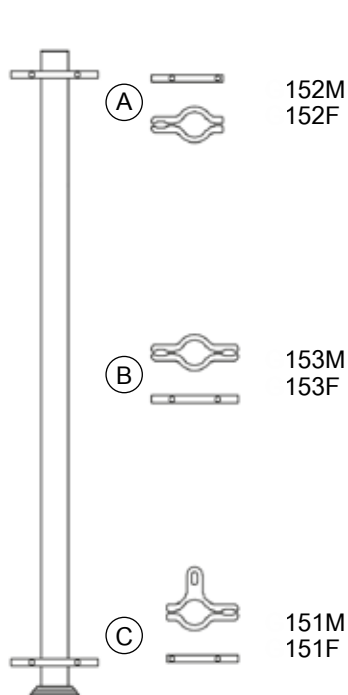

Schlichter Pfosten aus Stahl

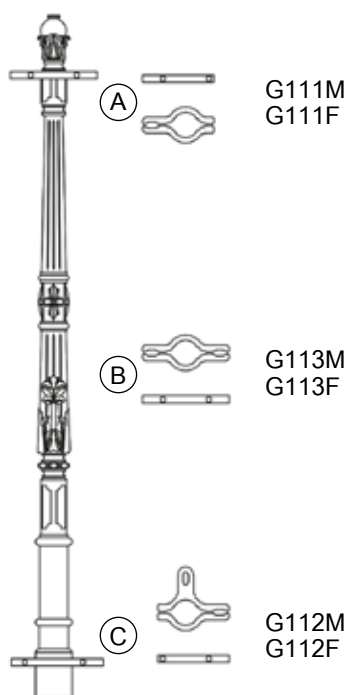

Dekorativer Pfosten aus Gusseisen

Die Geländerpfosten dienen dem Geländerabschluss und zur Befestigung für Komplettgeländer. Sie werden zur Befestigung am Boden mittels Gewindestange (M) oder Flanschplatte (F) verschraubt. Die maßgefertigten, vormontierten Komplettgeländer werden auf die Befestigungsschellen (A, B, C) der Pfosten aufgeschraubt. Der Vorteil gegenüber den nostalgischen Geländereinelementen ist die Zeitersparnis bei der Montage. Bei den angebotenen Komplettlösungen werden lediglich die Pfosten am Boden befestigt, nicht jedes einzelne Element des Geländers.

M = Befestigung mit Gewindestagen

F = Befestigung mit Flanschplatte

Optional Pfostendekor
für Stahlpfosten G005

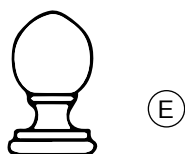

Befestigungswinkel
für Wand B592V

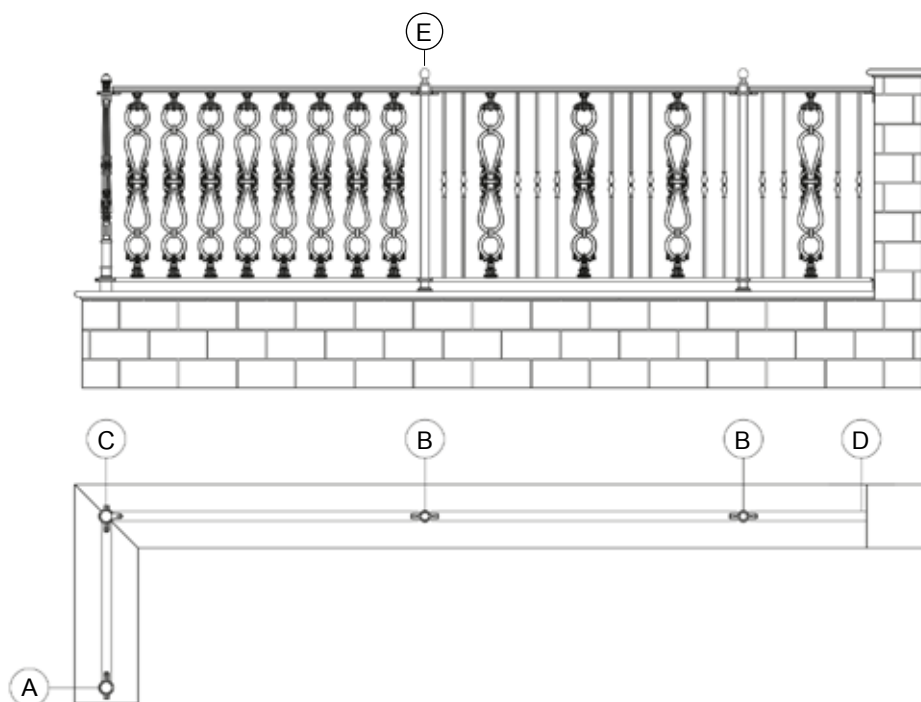
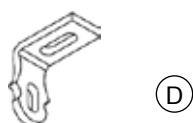

Hinweise zur Montage von Komplettgeländern

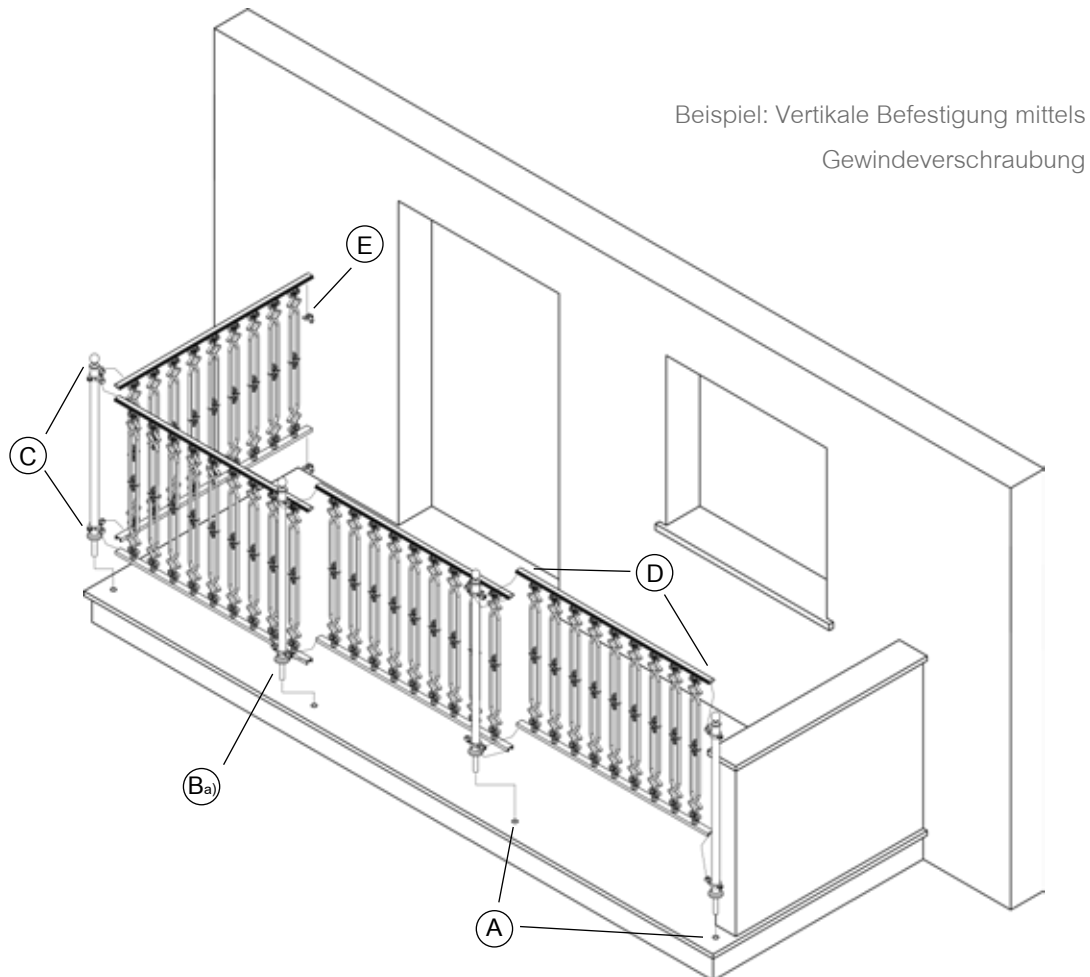

A - Ermitteln und Ausmessen der genauen Position der Pfosten

B - Pfosten befestigen

a.) mittels Gewindeverschraubung : ein Loch in den Boden bohren, Gewindebolzen* einmauern / einkleben, aushärten lassen

b.) mittels Flanschplatte: Pfosten samt Flanschplatte am ausgemessenen Fixpunkt der Bodenplatte positionieren, Schrauben* durch vorgesehene Bohrlöcher der Flanschplatte in den Baugrund schrauben

C - Befestigungswinkel (Durchgangs-, Eck- und Endwinkel) oben und unten am Pfosten verschrauben

D - das Geländer auf die Befestigungswinkel zwischen zwei Pfosten hängen und mittels Verschraubung befestigen

E - Geländer werden mit einem dekorativen Winkel direkt an der Hauswand verschraubt.

* Dies ist aufgrund unterschiedlicher Baugründe nicht Bestandteil der Lieferung und muss bauseits gestellt werden.

Zubehör für Geländermontagen

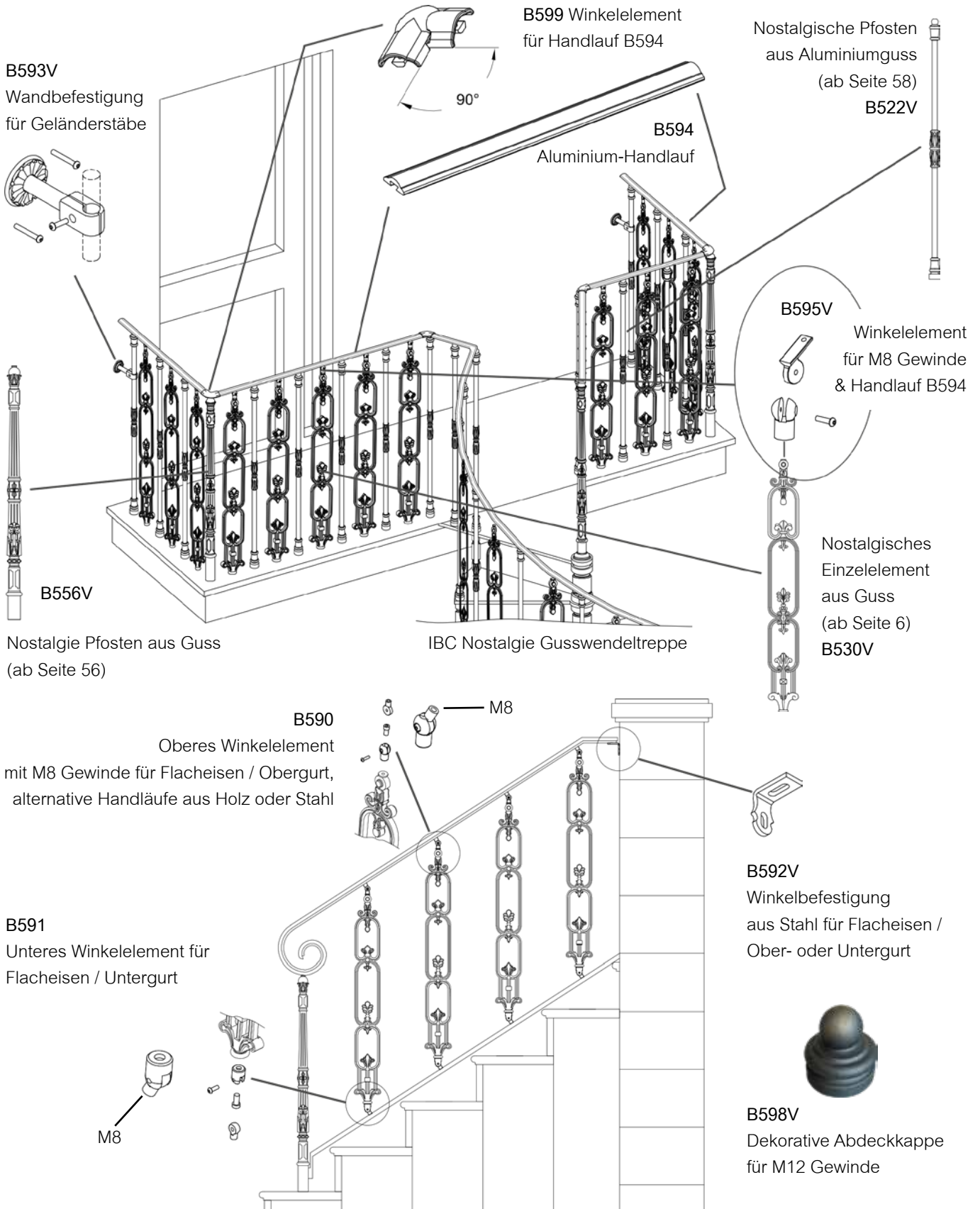

Individuelle Farbwünsche



Gusseisengrau

Die Lackierungen unserer Geländer sind sowohl für den Innen- als auch für den Außenbereich geeignet. Standardmäßig sind die Elemente in Gusseisengrau lackiert. Wir bieten Ihnen jedoch einen reichhaltigen Fundus an Farboptionen. Besonders beliebt sind hierbei die Farben RAL Schwarz und Weiß. Sollte Ihnen eine Farbe jedoch zu schlicht sein, können sie auch eine Sonderlackierung mit Akzentuierung des Reliefs in Silber oder Bronzegold wählen. Egal ob passend zum Interieur, klassisch schlicht oder aufwendig den Blick des Betrachters auf sich ziehend – es findet sich für jeden die richtige Option.



RAL 9005 Schwarz matt mit Relief in Silber



Gusseisengrau mit Relief in Bronzegold





Hier sehen Sie das Element B523V als Beispiel einer nostalgischen Lösung für ein exklusives Galeriegeländer. Das Geländer besitzt eine Sonderlackierung in Gusseisengrau mit bronzegoldenem Relief. Der Handlauf wurde durch einen metallverarbeitenden Dienstleister vor Ort gebogen.

Sonderanfertigungen

nach Ihren individuellen Wünschen

Individuelle Befestigungen

Im Außenbereich gibt es oft schwierige Voraussetzungen zur Befestigung eines Geländers. Für solche Fälle müssen spezielle Lösungen entwickelt werden. Ein genaues Aufmaß des Kunden oder durch IBC vor Ort ermöglicht auch unter erschwerten Bedingungen eine passgenaue Installation. Die Skizze zeigt beispielhaft ein Balkongeländer (Modell G542), dessen Geländerpfosten zum Teil so montiert werden mussten, dass die Regenrinne (1) unbeeinträchtigt blieb. Die beiden äußeren Pfosten hingegen wurden direkt am Mauerwerk (2) montiert.



Referenzfoto

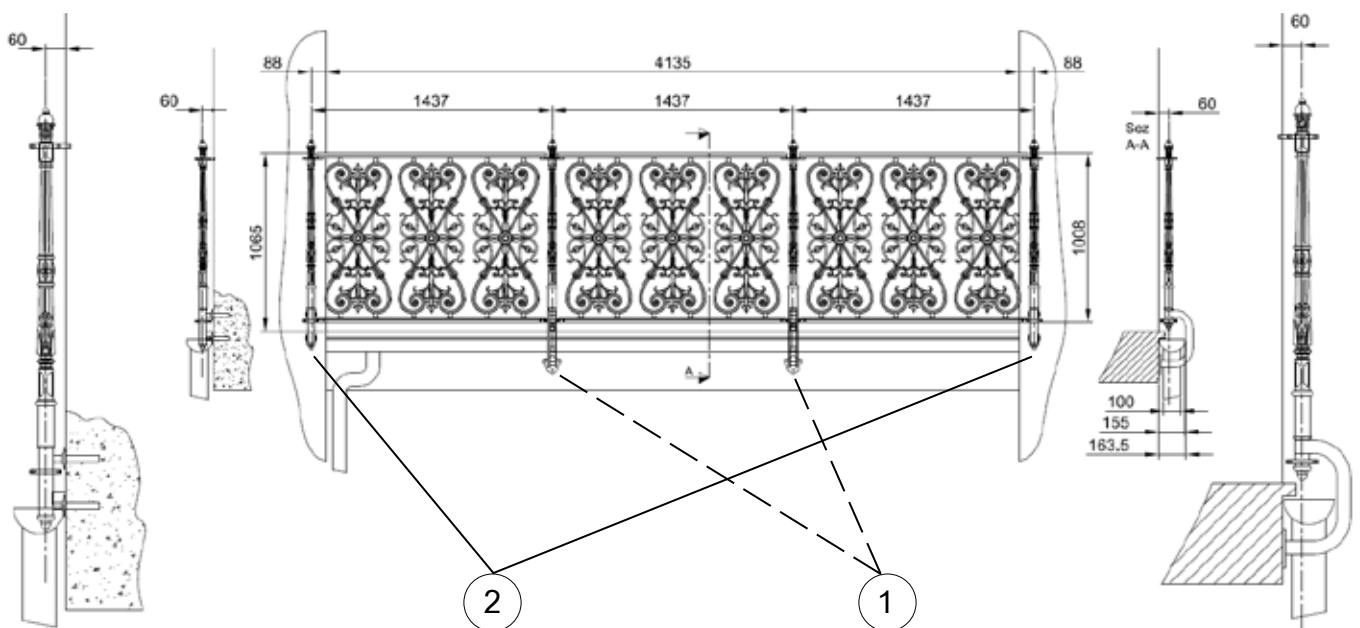

Auszug der Projektskizze

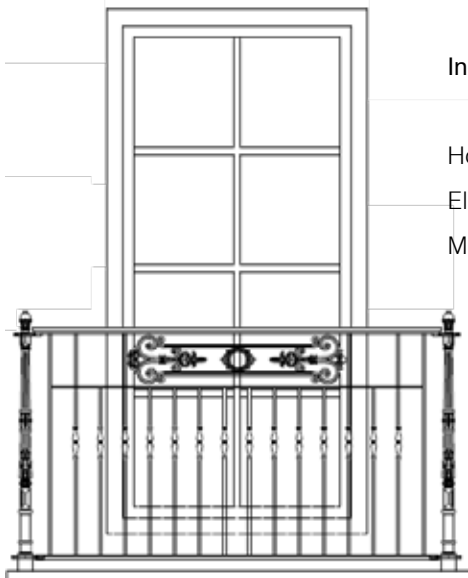

Individuelle Komplettgeländer

Horizontale Installation des Elements B545 im Geländer-Modell F111.

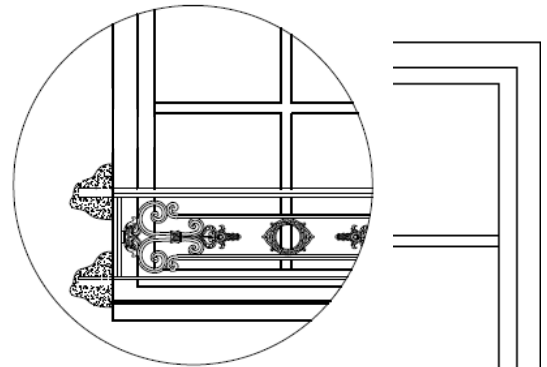

Fensterabsturzsicherungen

Horizontale Installation des Elements B 545 in einem dafür gefertigtem Rahmen.

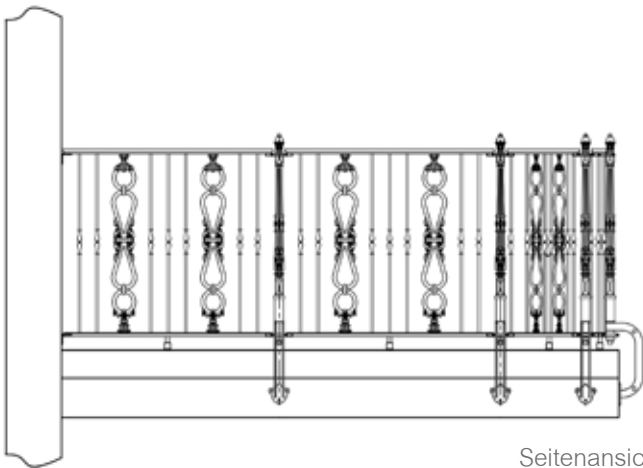
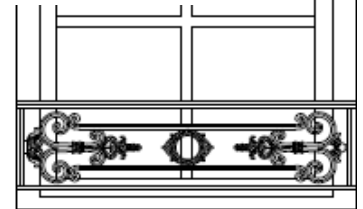

Seitenansicht

Gebogene Linien

Bei Geländern mit einem Radius, ist es ratsam, ein Aufmaß vor Ort durch das IBC Team durchzuführen. Die Darstellung zeigt das Komplettgeländer P503 mit horizontaler Befestigung.

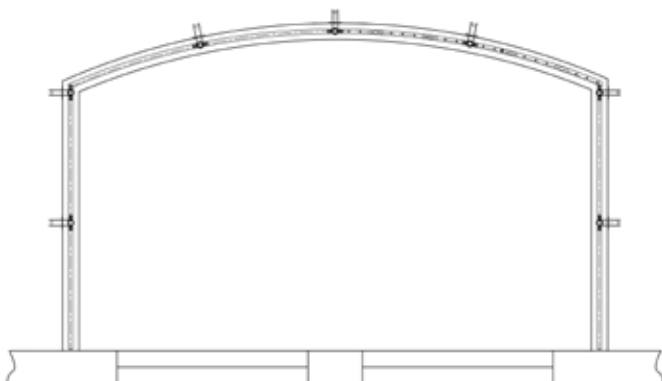

Draufsicht

Sonderanfertigungen

nach Ihren individuellen Wünschen

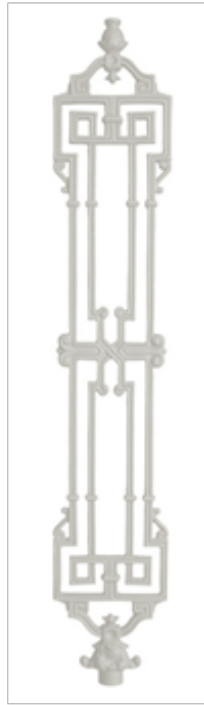

Individuelle Geländerhöhen

Es gibt die Möglichkeit, diverse Gusselemente in abweichenden Höhen herzustellen. Die Umsetzbarkeit hängt dabei vom Elementdesign und der zu produzierenden Stückzahl ab.

Bild: Das obere Balkongeländer zeigt das Komplettgeländer P536 in Standardhöhe. Das untere Geländer zeigt ein gekürztes Gusselement im Komplettgeländer. Der Handlauf wurde in diesem Projekt über die Geländerpfosten durchgängig über den gesamten Balkon installiert.



Individuelle Funktionsmöglichkeiten

Um Balkongeländern und Zäunen aus Gusseisen den krönenden Abschluss zu verpassen, produzieren wir für Sie auf Wunsch auch ein optisch dazu passendes Hoftor oder eine Eingangstür zum Garten. Damit es Ihnen möglich ist, den Außenbereich Ihres Heims zu Ihrem besonderen Wohlfühlort zu gestalten.



Referenzfoto



Referenzfoto

IBC Heiztechnik & Nostalgie-Wohnprodukte
Hospitalstraße 182
D-99706 Sondershausen

Telefon +49 (0) 3632 66 747 0
Telefax +49 (0) 3632 66 747 20

e-Mail info@ibc-gruppe.de
Internet www.ibc-gruppe.de

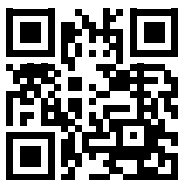

Ihr Ansprechpartner

