

ZENDURE

SuperCharged 

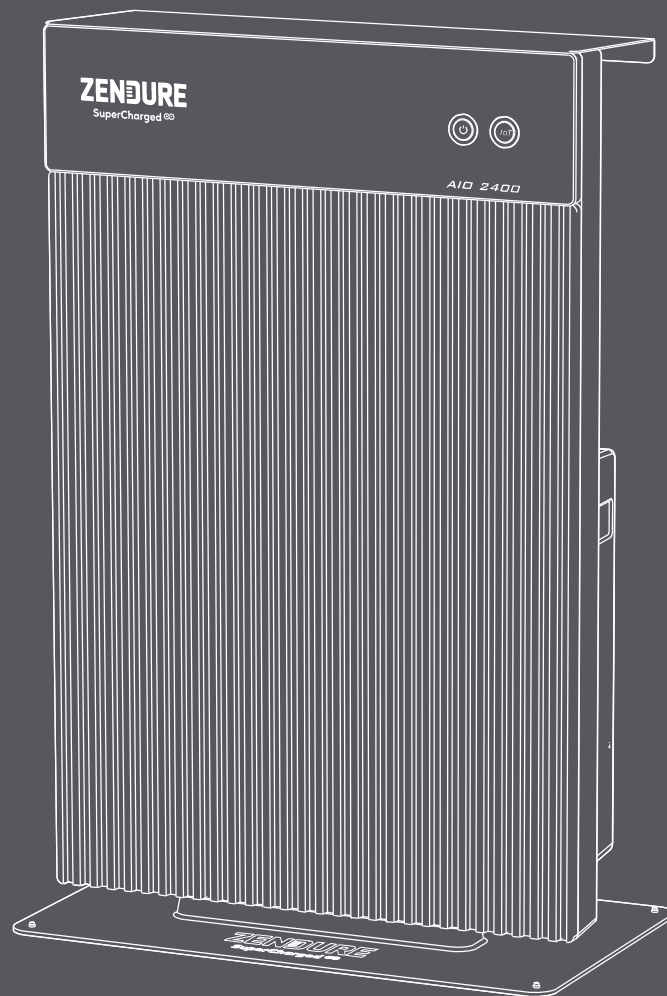

AIO 2400

Benutzerhandbuch

 support@zendure.com

Haftungsausschluss

Lesen Sie alle Sicherheitshinweise, Warnungen und die sonstigen Produktinformationen in dieser Anleitung genau durch, und lesen Sie vor der Verwendung des Produkts alle Etiketten oder Aufkleber, die an ihm angebracht sind. Der Nutzer trägt die volle Verantwortung für die sichere Verwendung und Bedienung dieses Produkts. Machen Sie sich mit relevanten Richtlinien in Ihrer Region vertraut. Sie zeichnen allein dafür verantwortlich, sich mit allen relevanten Richtlinien und der konformen Verwendung von Zendure-Produkten vertraut zu machen.

Bewahren Sie diese Anleitung zum künftigen Nachschlagen auf.

Inhalt

1. Sicherheitshinweise	1
1.1 Verwendung	1
1.2 FCC-ERKLÄRUNG	2
1.3 EU-KONFORMITÄTSERKLÄRUNG	3
2. Erklärung der Symbole	3
3. Wichtige Tipps	4
4. Lieferumfang	4
5. Übersicht	5
5.1 Systemübersicht	5
5.2 Produktübersicht	6
5.3 Tastenregler	6
5.4 Akkuladestandanzeige	7
5.3 Tastenregler	7
6. Installation Ihres AIO 2400	8
6.1 Vormontage	8
6.2 Ort, an dem Sie Ihren AIO 2400 installieren können	9
6.3 Anschluss von Kabeln	11
6.4 Methode zur Installation der oberen Abdeckung	13
6.5 Technische Daten	13
6.6 Zendure-App herunterladen	14
6.7 Anschluss des AIO 2400 trennen	15

1. Sicherheitshinweise

1.1 Verwendung

1. Lesen Sie vor Installation, Verwendung oder Inbetriebsetzung des Produkts alle topaktuellen Dokumente sorgfältig durch. Die Dokumentation kann im Laufe der Zeit geändert werden.
2. Prüfen Sie bitte, ob der AIO 2400 beschädigt ist oder Risse aufweist, Flüssigkeit aus dem Gerät ausläuft, das Gerät heiß wird oder andere Anomalien aufweist, und untersuchen Sie die Kabel vor Inbetriebnahme auf Beschädigungen. Sollten Probleme auftreten, stellen Sie die Verwendung des Produkts umgehend ein und wenden Sie sich an unseren Kundendienst.
3. Stellen Sie keine schweren Gegenstände oben auf den AIO 2400.
4. Vergewissern Sie sich vor dem Anschluss, dass alle Leitungen und Stecker unversehrt und trocken sind, um keinen Stromschlag zu erhalten.
5. Installieren oder handhaben Sie das System nicht bei extremen Klimaverhältnissen, z. B. bei Gewitter, Schneefall, starkem Regen, heftigen Winden usw.
6. Zur Minderung einer Verletzungsgefahr ist eine strenge Aufsicht erforderlich, wenn das Produkt in der Nähe von Kindern verwendet wird.
7. Stecken Sie keine Finger oder Hände in das Produkt.
8. Verwenden Sie aus Sicherheitsgründen nur das originale Ladegerät und die für das Gerät konzipierten Kabel. Wir haften nicht für Schäden, die von Drittgeräten verursacht werden, wodurch auch Ihre Garantie erlöschen lassen.

9. Achten Sie darauf, dass ein Abstand von 50 mm zwischen dem AIO 2400 und anderen Gegenständen vorhanden ist.
10. Während des Betriebs sollte das Solarenergie-System keiner direkten Sonnenbestrahlung ausgesetzt sein, damit sich der AIO 2400 nicht überhitzt. Stellen Sie dem AIO 2400 nicht in der Nähe einer Wärmequelle auf.
11. Installieren Sie das Produkt entsprechend unserer Bedienungsanleitung, um Produktschäden oder Verletzungen zu vermeiden.
12. Verwenden Sie das Produkt nicht in der Nähe von starker statischer Elektrizität oder starken Magnetfeldern.
13. Stellen Sie das Gerät darf nicht in einer Umgebung mit brennbaren oder explosiven Stoffen, Gasen oder Rauch auf. Da der AIO 2400 Wärme über das Gehäuse ableitet, wird das Gerät beschädigt, wenn das Gehäuse zu starker Hitze ausgesetzt ist.
14. Um das Risiko einer Beschädigung der elektrischen Leitungen und Steckverbinder zu mindern, lösen Sie die Verbindung des Produkts, indem Sie am Steckverbinder, nicht an der Leitung, ziehen.
15. Verwenden Sie das Produkt nicht, wenn seine Ausgangsleistung überschritten wird. Überlastungen können dazu führen, dass ein Brand entsteht oder Personen verletzt werden.
16. Verwenden Sie keine Produkte oder Zubehörteile, die beschädigt sind oder modifiziert wurden. Beschädigte oder modifizierte Akkus können auf unvorhersehbare Weise reagieren und einen Brand entfachen, eine Explosion herbeiführen oder Verletzungen verursachen.
17. Nehmen Sie das Produkt nicht in Betrieb, wenn seine Leitung oder sein Stecker oder auch das Ausgangskabel beschädigt ist.
18. Demontieren Sie das Produkt nicht. Bringen Sie es zu einem qualifizierten Servicetechniker, wenn es gewartet oder repariert werden muss. Fehler bei der erneuten Montage können Verletzungen oder einen Brand verursachen.
19. Setzen Sie das Produkt keinem Feuer oder keinen hohen Temperaturen aus.
20. Versuchen Sie nicht, interne Komponenten des Geräts durch unautorisiertes Personal ersetzen zu lassen. Lassen Sie die Instandsetzung nur unter Verwendung von identischen Ersatzteilen von einem qualifizierten Reparaturtechniker durchführen. Dadurch bleibt die Sicherheit des Produkts gewährleistet.
21. Der AIO 2400 besitzt den Schutzgrad IP65, was bedeutet, dass das Produkt nicht in Flüssigkeiten getaucht werden darf. Ist das Produkt während seiner Verwendung versehentlich ins Wasser gefallen, legen Sie es in einem sicheren, frei liegenden Bereich ab und halten Sie sich von ihm fern, bis es vollständig trocken ist. Das getrocknete Produkt sollte nicht wiederverwendet, sondern sachgemäß in Übereinstimmung mit dem Abschnitt Anleitung zur Entsorgung dieser Anleitung entsorgt werden.
22. Wird ein Gerät aufgeladen, kann sich das Produkt warm anfühlen. Dies ist ein normales Betriebsverhalten und kein Anlass zur Besorgnis.
23. Um sich nicht der Gefahr eines Stromschlags auszusetzen, ziehen Sie den Stecker des Powerpacks aus der Steckdose heraus, bevor Sie eine anweisungsgemäße Instandsetzung in Angriff nehmen.
24. Arbeiten Sie beim Aufladen des internen Akkus in einem gut gelüfteten Bereich und schränken Sie die Lüftung unter keinen Umständen ein, da eine unzureichende Lüftung zur einer dauerhaften Beschädigung der Anlage führen kann.
25. Stellen Sie vor dem Abschluss der Installation sicher, dass das Solar- und das Mikro-Inverter-Kabel nicht mit dem häuslichen Stromnetz verbunden ist.
26. Reinigen Sie das Produkt nicht mit schädlichen Chemikalien oder Reinigungsmitteln. Reinigen Sie die Anschlüsse nur mit einem trockenen Tuch.
27. Bewegen oder schütteln Sie das Gerät nicht während des Betriebs, da Vibrationen und plötzliche Stöße die Anschlüsse an die interne Hardware beeinträchtigen können.
28. Stellen Sie sicher, dass der AIO 2400 und der Mikro-Inverter fest installiert sind, damit die Geräte nicht herunterfallen und Unfälle oder Produktschäden verursachen können.
29. Bei einem Brand lässt sich dieses Produkt nur mit Löschpulver löschen.
30. Die Instandsetzung der Akkus sollte nur von Personal durchgeführt bzw. beaufsichtigt werden, das mit der Handhabung von Akkus und den dazu erforderlichen Vorsichtsmaßnahmen vertraut ist.

1.2 FCC-ERKLÄRUNG

1. Dieses Gerät erfüllt Teil 15 der FCC-Vorschriften. Der Betrieb unterliegt den folgenden beiden Bedingungen:
 - (1) Dieses Gerät darf keine Störungen verursachen, und
 - (2) Dieses Gerät muss alle empfangenen Störungen akzeptieren, auch solche, die einen unerwünschten Betrieb verursachen könnten.
2. Nicht ausdrücklich von der für Konformität verantwortlichen Partei zugelassene Änderungen oder Modifizierungen könnten dazu führen, dass der Nutzer die Berechtigung zum Betrieb des Geräts verliert.

HINWEIS:

Dieses Gerät wurde getestet und entspricht den Grenzwerten für ein digitales Gerät der Klasse B in Übereinstimmung mit Teil 15 der FCC-Vorschriften. Diese Grenzwerte wurden festgelegt, um einen angemessenen Schutz vor Störungen in einer häuslichen Installation zu gewährleisten. Dieses Gerät erzeugt und nutzt Hochfrequenzenergie und kann diese auch abstrahlen, und kann, wenn es nicht anweisungsgemäß installiert und verwendet wird, den Funkverkehr empfindlich stören. Allerdings ist nicht gewährleistet, dass es in bestimmten Installationen nicht zu Störungen kommt. Falls dieses Gerät Störungen des Radio- oder Fernsehempfangs verursachen sollte, was leicht durch Aus- und Einschalten des Gerätes herausgefunden werden kann, wird dem Anwender empfohlen, die Störung durch eine oder mehrere der folgenden Maßnahmen zu beseitigen:

- Richten Sie die Empfangsantenne neu aus oder setzen Sie sie um.
- Vergrößern Sie den Abstand zwischen der Anlage und dem Empfänger.
- Schließen Sie die Anlage an eine Steckdose an, deren Stromkreis nicht mit dem des Empfängers in Verbindung steht.
- Bitten Sie den Händler oder einen erfahrenen Radio-/Fernsehtechniker um Unterstützung.

FCC-Erklärung zur Strahlenbelastung

Dieses Gerät stimmt mit den von der FCC festgelegten Grenzwerten einer Strahlenbelastung für eine unkontrollierte Umgebung überein. Dieses Gerät muss mit einem Mindestabstand von 20 cm zwischen dem Strahler und Ihrem Körper installiert und in Betrieb gesetzt werden.

1.3 EU-KONFORMITÄTSERKLÄRUNG

ZENDURE TECHNOLOGY CO., LIMITED erklärt, dass das Produkt AIO 2400 die Richtlinien 2014/53/EU (RED), 2011/65/EU (RoHS), 2015/863/EU (RoHS) erfüllt.

Den vollständigen Text der Konformitätserklärung finden Sie unter folgender Internetadresse: <https://zendure.de/pages/download-center>



Konformitätserklärung

Die EU-Konformitätserklärung kann unter folgender Adresse abgerufen werden: <https://zendure.de/pages/download-center>



Entsorgung und Recycling

Entsorgung der Verpackung: Entsorgen Sie die Verpackung nach Materialsorten getrennt.



Entsorgung von Altgeräten (gilt in der Europäischen Union und in anderen europäischen Ländern mit separaten Sammelsystemen (Abfalltrennung)): Altgeräte dürfen nicht zusammen mit dem Hausmüll entsorgt werden. Jeder Kunde ist gesetzlich verpflichtet, Altgeräte, die nicht länger benutzt werden können, separat vom Hausmüll zu entsorgen, z. B. bei einer Sammelstelle für Reststoffe.

Zur Gewährleistung eines angemessenen Recyclings und zur Vermeidung negativer Auswirkungen auf die Umwelt müssen Verbraucher elektronische Geräte zu einer Sammelstelle ihrer Gemeinde bringen. Aus diesem Grund sind elektronische Geräte mit dem hier gezeigten Symbol gekennzeichnet.



Batterien und Akkus dürfen nicht als Hausmüll entsorgt werden. Als Verbraucher sind sie gesetzlich verpflichtet, alle Batterien und Akkus, ganz gleich, ob sie Schadstoffe enthalten, bei einer dafür vorgesehenen Sammelstelle zu entsorgen.

Gekennzeichnet mit: Cd = Cadmium, Hg = Quecksilber, Pb = Blei. Geben Sie Ihr Produkt mit integriertem Akku nur in entlademem Zustand bei Ihrer Sammelstelle ab.

2. Erklärung der Symbole

Symbol	Erklärung
	Eine Situation mit hohem Gefahrenpotenzial, die, wenn sie nicht vermieden wird, den Tod oder schwerwiegende Verletzungen zur Folge haben könnte.
	Wichtige Informationen, die Sie beachten müssen.
	Teil eines grundlegenden Sets
	Optional (nicht mitgeliefert)
	Weist auf zusätzliche Informationen zur korrekten Verwendung oder auf nützliche Tipps hin.

3. Wichtige Tipps



Das PV-Solarsystem ist mit dem Stromnetz verbunden. Prüfen Sie, ob dies in Ihrer Region erlaubt ist. Je nach Region könnte vor oder nach der Installation eine offizielle Genehmigung erforderlich sein.

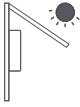

Der AIO 2400 sollte vor einer direkten Sonnenbestrahlung geschützt werden, damit es nicht zu einem schnellen Temperaturanstieg kommt.



Prüfen Sie vor der Installation das benötigte Zubehör, denn einige Zubehörteile müssen separat erworben werden.



Laden Sie nach der Installation bitte erst die Zendure-App herunter, um die erzeugte Elektrizität zu überprüfen und Leistungsausgabe zum Mikro-Inverter einzustellen.



Nach der Installation des AIO 2400 dauert es ungefähr 5 Minuten, bis das Gerät mit dem Stromnetz in Verbindung steht, wonach die Daten innerhalb von 20 Minuten mit der Zendure-App synchronisiert werden.



Vergewissern Sie vor Einstellung der Leistungsausgabe zum Mikro-Inverter bitte, welche Nennleistung Ihr Mikro-Inverter besitzt. Die Leistungsausgabe zum Mikro-Inverter sollte die Nennleistung Ihres Mikro-Inverters nicht überschreiten.



Bitte schalten Sie das Gerät aus (halten Sie die Ein-/Austaste am AIO 2400 für 2 Sekunden gedrückt), bevor Sie es entfernen.

4. Lieferumfang

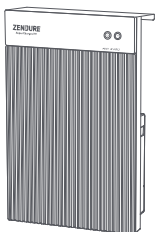

AIO 2400

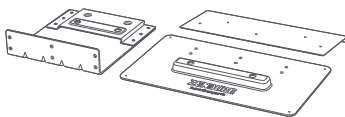

Set mit verschiedenen Halterungen für den AIO 2400



Bedienungsanleitung



30 cm MC4-Ausgangskabel x 4



Schraubenschlüssel zur Lösung der MC4-Steckverbinder

5. Übersicht

5.1 Systemübersicht

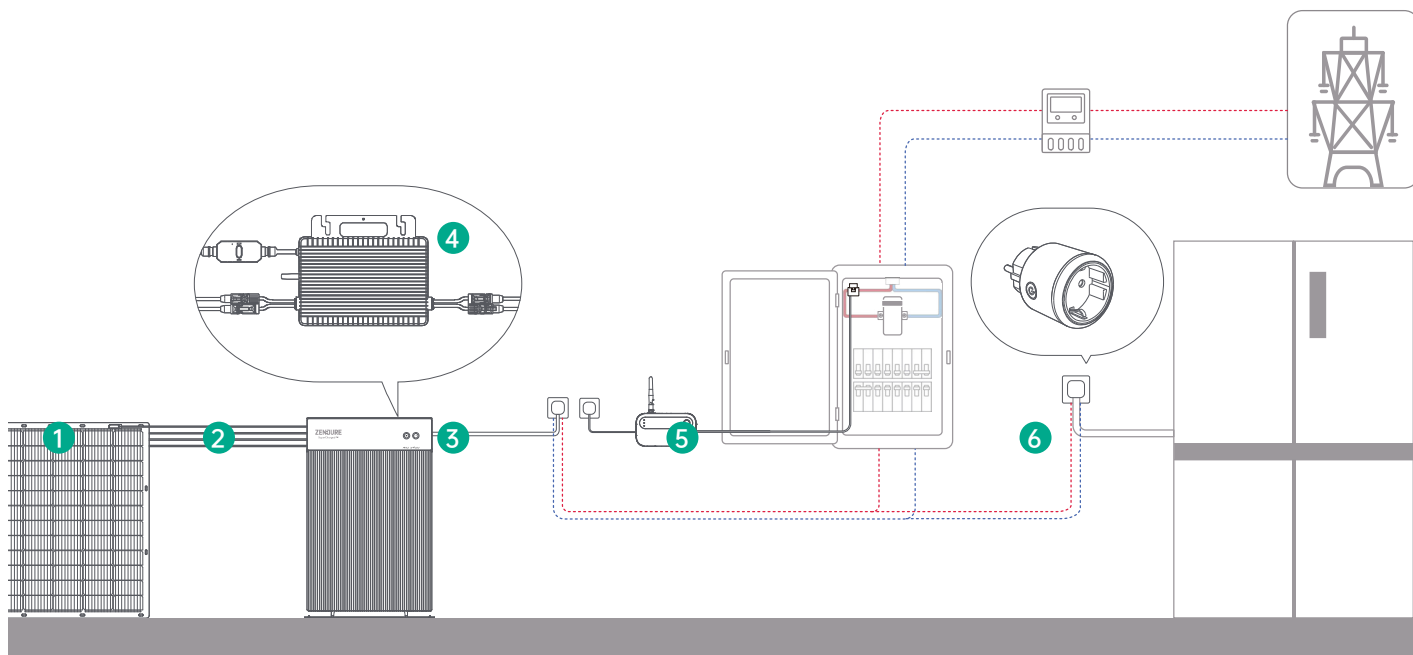

Nr.	Name	Beschreibung	Teil eines grundlegenden Sets / optional (nicht mitgeliefert)
1	Solarmodul	Eine AIO 2400-Einheit kann mit zwei Solarmodulsets verbunden werden.	
2	Solarkabel:	Stellt eine Verbindung zwischen dem AIO 2400 und den Solarmodulen her.	
3	AIO 2400	/	
4	Mikro-Inverter	Wandelt Gleichstrom in Wechselstrom um und speist ihn in das häusliche Stromnetz ein.	
5	Zendure-Satellitenstecker	Überwacht die Geräteleistung und kommuniziert drahtlos mit dem AIO 2400, um Energie optimal zu nutzen.	
6	Zendure-Satellitenmonitor-CT	Verhindert, dass Energie zurück in das öffentliche Stromnetz fließt.	

Optionales Zubehör kann über die offizielle Zendure-Website erworben werden.

5.2 Produktübersicht

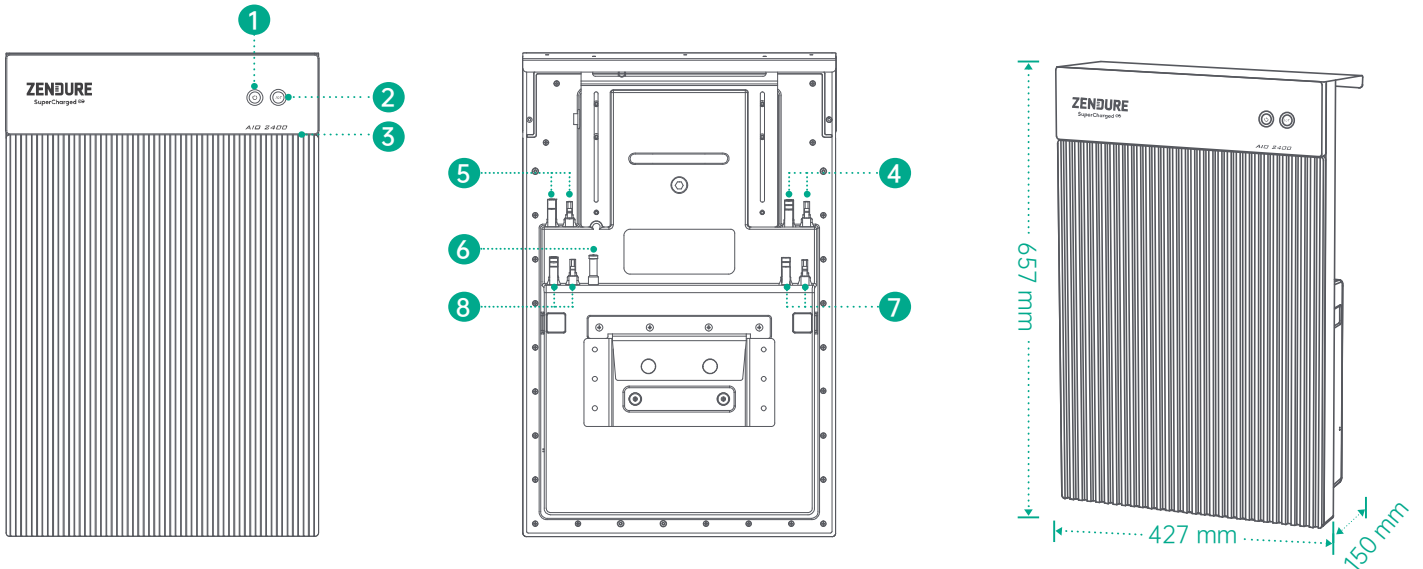

- ① Ein/Aus-Taste
- ② IoT-Taste
- ③ LED-Lichtleiste
- ④ MC4-PV-Eingang 1
- ⑤ MC4-PV-Eingang 2
- ⑥ Antenne
- ⑦ Mikro-Inverter-Ausgang 1
- ⑧ Mikro-Inverter-Ausgang 2

IoT-Verbindung: Nach dem Einschalten des AIO 2400 fängt die LED-Lichtleiste an, schnell zu blinken, und das Gerät initialisiert automatisch eine IoT-Verbindung. Nutzer können in der Zendure-App eine direkte IoT-Verbindung herstellen.

💡 Tipps:

- Nachdem das Gerät mit der Zendure-App gekoppelt wurde, blinkt nach dem erneuten Einschalten des AIO 2400 die LED-Lichtleiste langsam, bis das Gerät mit der Zendure-App kommunizieren kann.
- Wenn Sie das Konto erneut einbinden und die IoT-Verbindung zurücksetzen möchten, halten Sie die IoT-Taste 3 Sekunden lang gedrückt, um die IoT-Verbindung zu starten.
- AIO 2400-System einschalten: Halten Sie die IoT-Taste 2 Sekunden lang gedrückt, um den AIO 2400 einzuschalten.
- AIO 2400-System ausschalten: Halten Sie die Ein/Aus-Taste 2 Sekunden lang gedrückt, um den AIO 2400 auszuschalten.
- AIO 2400-Hardware zurücksetzen: Halten Sie die Ein/Aus-Taste 10 Sekunden lang gedrückt, um den AIO 2400 zurückzusetzen.

5.3 Tastenregler

Taste	Maßnahme	Funktion
	2 Sekunden lang drücken	Schaltet den AIO 2400 ein
	2 Sekunden lang drücken	Schaltet den AIO 2400 aus
	Nach dem Einschalten einmal drücken	Prüft den aktuellen Akkuladestand
	10 Sekunden lang drücken	Setzt den AIO 2400 zurück
	3 Sekunden lang drücken	Setzt die Internetverbindung zurück

5.4 Akkuladestandanzeige

Muster	100%	75%	50%	25%	5%
Status	100 %	75%	50%	25%	5%

5.3 Tastenregler

Farbe	Muster	Status
■	Konstant grün	Normaler Betrieb/mit Internet verbunden
	Blinkt grün	Verbindung mit Internet wird hergestellt
	Pulsiert grün	Status des integrierten Akkus
■	Blinkt rot	Ein Fehler ist aufgetreten. Weitere Details finden Sie in der Zendure-App.

6. Installation Ihres AIO 2400

6.1 Vormontage

 In dieser Bedienungsanleitung werden nur die Kabelverbindungen und die Montage des AIO 2400 beschrieben. Für die Installation der Solarmodule beziehen Sie sich bitte auf die Anleitung des Solarmoduls und seines Zubehörs.

 Möchten Sie die Funktion des Solarsystems überprüfen, führen Sie die Installation an einem sonnigen Tag durch.

Einen Standort für den AIO 2400 wählen
Achten Sie darauf, dass der AIO 2400 sich innerhalb des Wi-Fi-Erfassungsbereichs befindet.

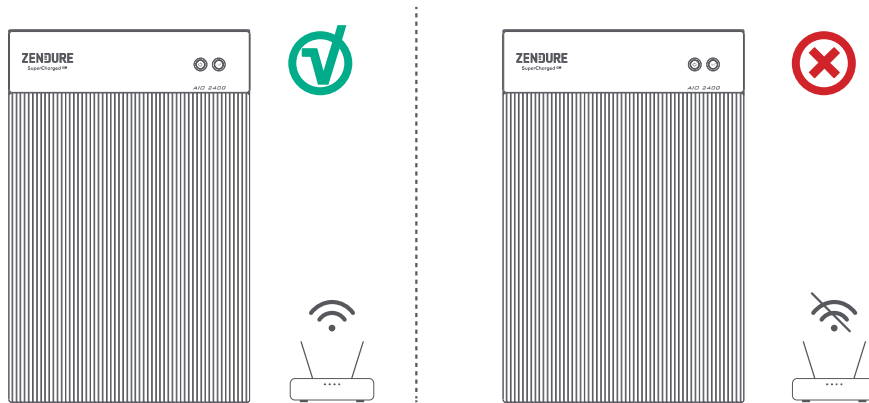

Stellen Sie den AIO 2400 nicht in einem Bereich auf, in dem brennbare oder explosive Materialien gelagert werden.

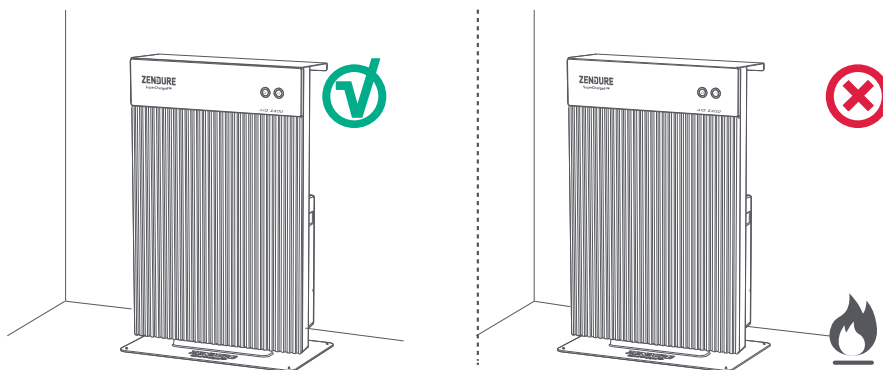

Der AIO 2400 besitzt den Schutzgrad IP65, sodass er sowohl in Innenräumen als auch in Außenbereichen verwendet werden kann.

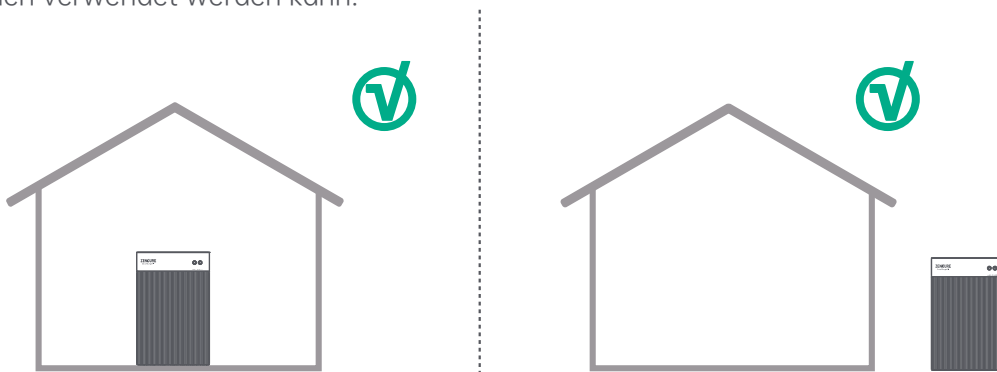







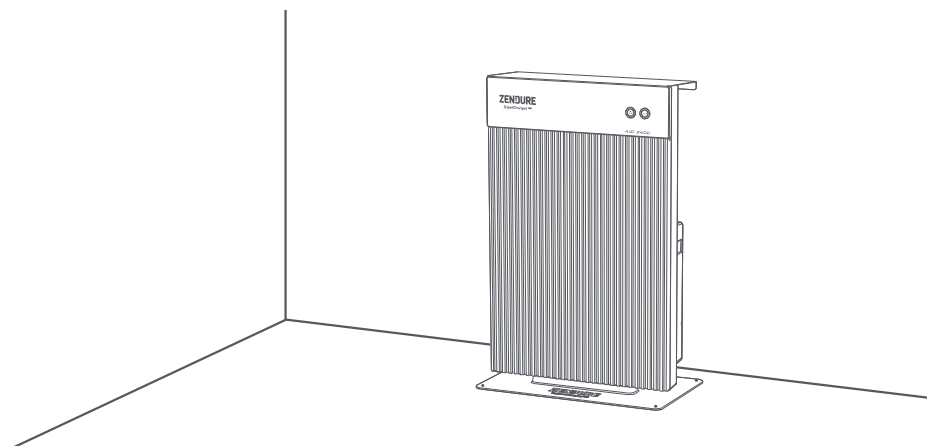

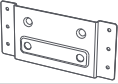

6.2 Ort, an dem Sie Ihren AIO 2400 installieren können

Option A: Stellen Sie Ihren AIO 2400 auf einen harten, flachen Boden.

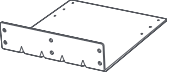
⚠ Tragen Sie beim Bohren von Löchern eine Schutzbrille und Schutzhandschuhe.

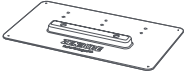

Liste der Werkzeuge

Nr.	Abbildung	Name	Teil eines grundlegenden Sets / optional (nicht mitgeliefert)
1		Philips-Schraubendreher	
2		Wandhalterung	
3		L-förmige Stützplatte für Bodenstand	
4		Fußbodenständer	
5		L-förmige Halterungsschrauben M5*8 x 6	

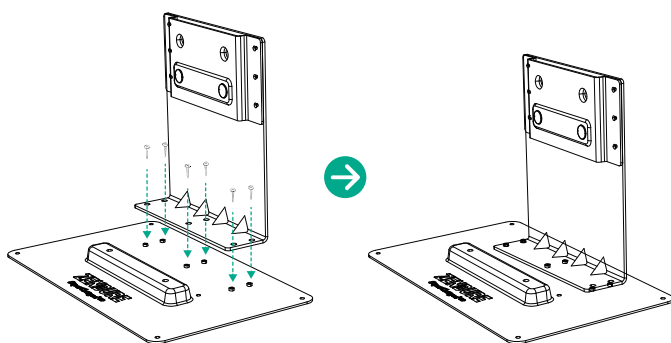

SCHRITT 1

Befestigen Sie die Wandhalterung an der L-förmigen Stützplatte für Bodenstand und dann am Fußbodenständer.

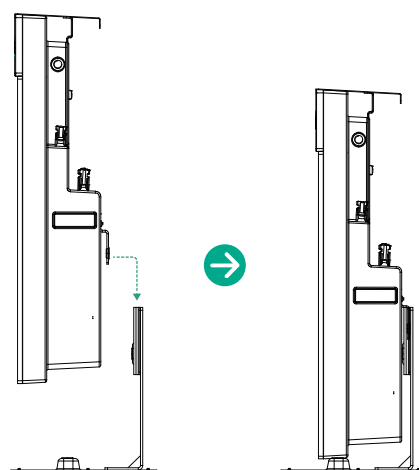

SCHRITT 2

Befestigen Sie den AIO 2400 an der montierten Bodenhalterung.

Option B: Befestigen Sie Ihren AIO 2400 mit der beigelegten Wandhalterung an einer massiven Betonwand.

Wandmontage

⚠ Tragen Sie beim Bohren von Löchern eine Schutzbrille und Schutzhandschuhe.

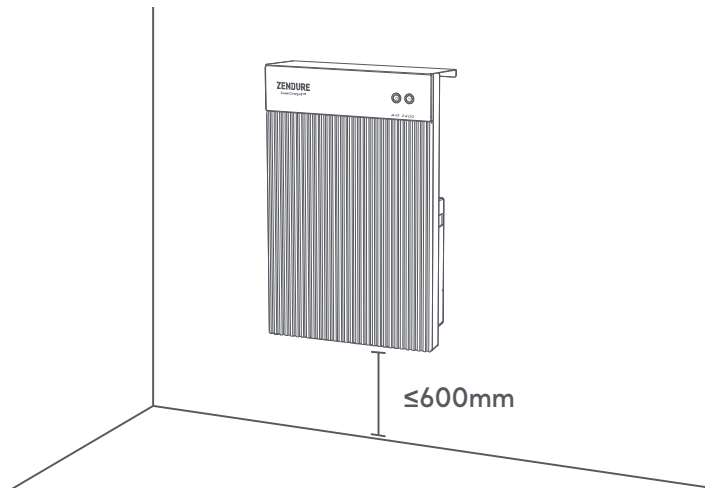

Liste der Werkzeuge

Nr.	Abbildung	Name	Teil eines grundlegenden Sets / optional (nicht mitgeliefert)
1		Bohrmaschine	
2		Philips-Schraubendreher	
3		Markierstift/Stift/Bleistift	
4		Maßband	
5		Wandhalterung x 1	
6		Halterungsschrauben für Wandmontage M4,7*39 x 6	
7		Kunststoffdübel M8*40 x 6	

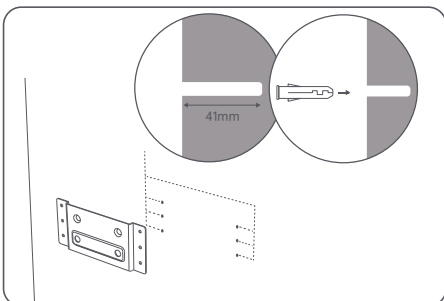

SCHRITT 1
Legen Sie mit Hilfe der Wandhalterung die Installationshöhe des AIO 2400 fest, markieren Sie die Lochpositionen und bohren Sie dann 6 Löcher mit einer Tiefe von 41 mm in die Wand.

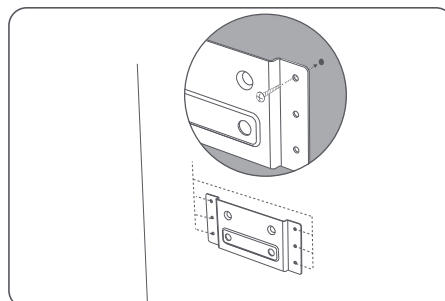

SCHRITT 2
Befestigen Sie die Wandhalterung mit Dübeln und Schrauben an der Wand.

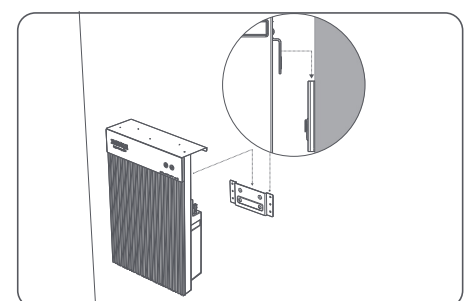

SCHRITT 3
Hängen Sie den AIO 2400 an der Wandhalterung ein.

6.3 Anschluss von Kabeln











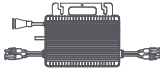

Bei Verbindung mehrere Solarmodule als Gruppe in Reihen- oder Parallelschaltung müssen Sie darauf achten, dass die maximale Betriebsspannung (V_m) und der maximale Betriebsstrom (I_m) jeder einzelnen Gruppe weder die maximale Eingangsspannung (60 V) noch den maximalen Ausgangsstrom (MPPT1 - 14 A, MPPT2 - 20 A) überschreitet. Überschreiten Sie nicht den PV-Eingangswert des AIO 2400.

Alle Solarmodule müssen gleiche Werte für die maximale Betriebsspannung (V_m) und den maximalen Betriebsstrom (I_m) aufweisen.

Vergewissern Sie sich vor dem Anschluss der Kabel, dass die Verbindung mit dem Mikro-Inverter, den Solarmodulen und dem häuslichen Stromnetz getrennt und der AIO 2400 ausgeschaltet ist.

Einzelne AIO 2400-Einheit

Installationsliste



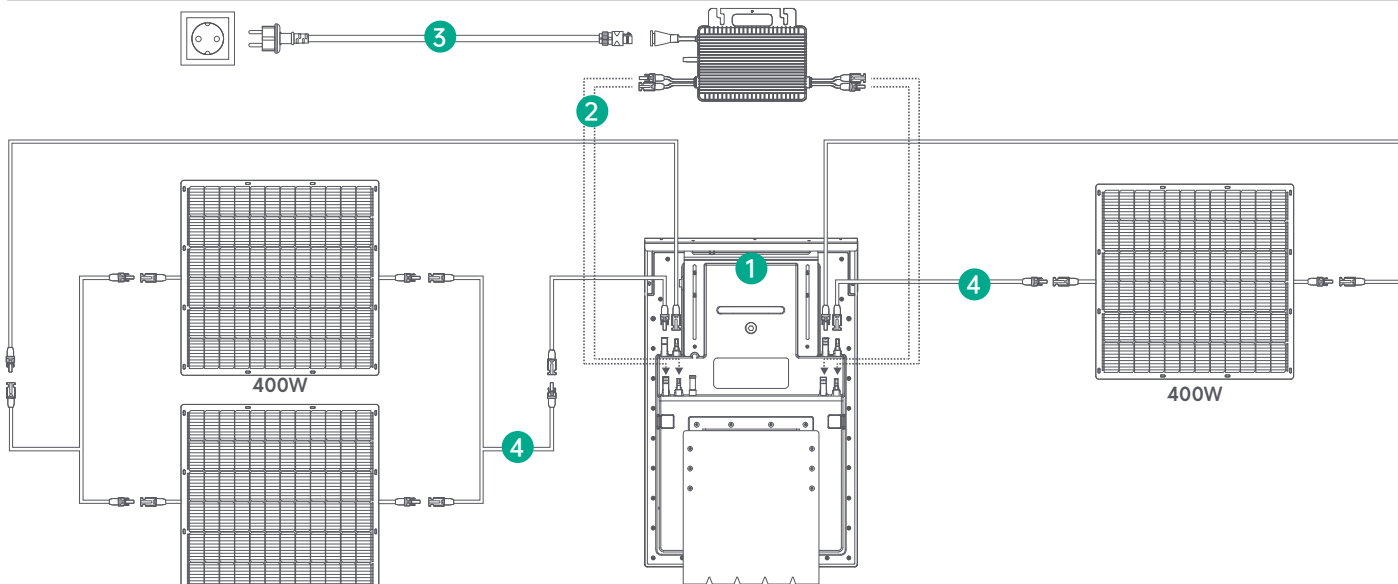









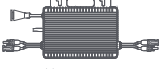

Nr.	Abbildung	Name	Teil eines grundlegenden Sets / optional (nicht mitgeliefert)
1		AIO 2400 x 1	
2		Mikro-Inverter x 1	
3		BKW-AC-Kabel x 1 (*Stecker variiert je nach Region.)	
4		Solarmodul	
5		Verlängerungskabel des Solarmoduls	
6		Parallelkabel des Solarmoduls	



- Legen Sie die passende Höhe der Anhebungshalterung an der Rückseite des AIO 2400 fest und befestigen Sie dann den Mikro-Inverter an der Rückseite des AIO 2400.
- Verbinden Sie das PV-Eingangskabel vom Mikro-Inverter mit dem Mikro-Inverter-Ausgang des AIO 2400.
- Verbinden Sie den Mikro-Inverter unter Verwendung des originalen BKW-AC-Kabels mit einer Haushaltssteckdose.
- Verbinden Sie ein 400-Watt-Solarmodul unter Verwendung eines Verlängerungskabels des Solarmoduls mit dem PV-Eingang 1 des AIO 2400.
 - Verbinden Sie zwei 400-Watt-Solarmodule unter Verwendung eines Parallelkabels des Solarmoduls miteinander.
 - Verbinden Sie zwei parallel geschaltete 400-Watt-Solarmodule unter Verwendung eines Verlängerungskabels des Solarmoduls mit dem PV-Eingang 2 des AIO 2400.

Einzelne AIO 2400-Einheit





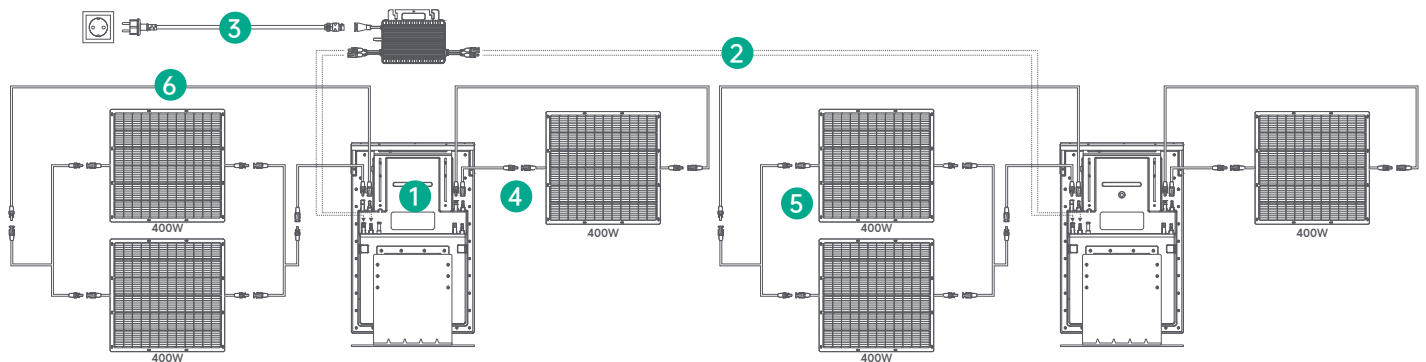



Installationsliste

Nr.	Abbildung	Name	Teil eines grundlegenden Sets / optional (nicht mitgeliefert)
1		AIO 2400 x 1	
2		AIO 2400 x 1	
3		Mikro-Inverter x 1	
4		BKW-AC-Kabel x 1 (*Stecker variiert je nach Region.)	
5		Solar modul	
6		Verlängerungskabel des Solarmoduls	
7		Parellelkabel des Solarmoduls	



1. Installieren Sie den Mikro-Inverter an der Rückseite der ersten AIO 2400-Einheit.
2. Verbinden Sie die PV-Eingangskabel vom Mikro-Inverter nacheinander mit den Mikro-Inverter-Ausgängen beider AIO 2400-Einheiten,
3. Verbinden Sie den Mikro-Inverter unter Verwendung des originalen BKW-AC-Kabels mit einer Haushaltssteckdose.
4. Verbinden Sie ein 400-Watt-Solar modul mit dem PV-Eingang 1 jeder einzelnen AIO 2400-Einheit.
5. Verbinden Sie zwei 400-Watt-Solar module unter Verwendung eines Parallelkabels des Solarmoduls miteinander.
6. Verbinden Sie die parallel geschalteten 400-Watt-Solar module mit dem PV-Eingang 2 jeder einzelnen AIO 2400-Einheit.

6.4 Methode zur Installation der oberen Abdeckung

Nr.	Abbildung	Name	Teil eines grundlegenden Sets / optional (nicht mitgeliefert)
1		AIO 2400 x 1	
2		Philips-Schraubendreher	
3		Obere Abdeckung x 1	
4		Schrauben der oberen Abdeckung M3*10 x 6	

Sobald Sie sich vergewissert haben, dass der Mikro-Inverter an der Rückseite des AIO 2400 in einer Höhe installiert ist, welche die Oberkante des AIO 2400 nicht überschreitet, können Sie die obere Abdeckung auf dem AIO 2400 installieren.

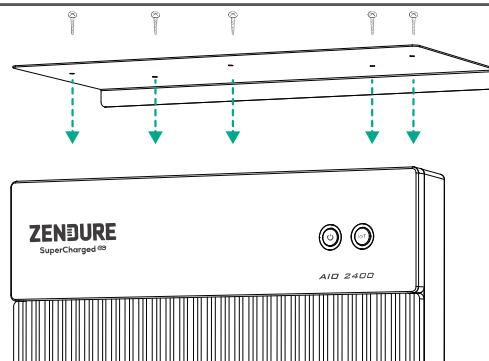

6.5 Technische Daten

Kapazität	2400 Wh
Akkutyp	LiFePO ₄
Drahtlostyp	Bluetooth, Wi-Fi
PV-Eingang	MC4
Bereich der PV-Eingangsspannung	16 V bis 60 V
Leistung des PV-Eingangs 1	400 W
Stromstärke des PV-Eingangs 1	14 A
Leistung des PV-Eingangs 2	800 W
Stromstärke des PV-Eingangs 2	20 A
Mikro-Inverter-Ausgang	MC4
Bereich der Mikro-Inverter-Ausgangsspannung	16 V bis 60 V
Leistung des Mikro-Inverter-Ausgangs 1	Max. 1200 W
Stromstärke des Mikro-Inverter-Ausgangs 1	30A
Leistung des Mikro-Inverter-Ausgangs 2	Max. 1200W
Stromstärke des Mikro-Inverter-Ausgangs 2	30A
Leistung des Mikro-Inverter-Ausgangs 1 + des Ausgangs 2	Insgesamt max. 1200 W
Ladetemperatur	0 °C bis 55 °C
Entladetemperatur	-20°C bis 60°C
Abmessungen	657 x 427 x 150 mm
Gewicht	31 kg (ohne Halterung und obere Abdeckung)
Einstufung der Wasserfestigkeit	IP65
Garantie	10 Jahre

6.6 Zendure-App herunterladen

-  Abbildungen dienen nur der Bezugnahme. Beziehen Sie sich bitte auf die tatsächliche Nutzeroberfläche der App. Über die Zendure App sind die Nutzer in der Lage, Leistung dem im AIO 2400 integrierten Akku und dem häuslichen Stromnetz zuzuweisen und die Stromerzeugung zu überwachen. Die dem Mikro-Inverter zugeführte Leistung kann in einem Bereich zwischen 30 Watt und 1200 Watt eingestellt werden. Lesen Sie die Bedienungsanleitung der Zendure-App und rufen Sie den hier aufgeführten Download-Link auf: <https://zendure.com/pages/download-center>.



Datenschutzerklärung

Durch die Verwendung von Produkten, Anwendungen und Diensten von Zendure stimmen Sie den Nutzungsbedingungen und der Datenschutzerklärung von Zendure zu, auf die Sie über den „Info“-Abschnitt der „Nutzer-Seite in der Zendure-App zugreifen können.

-  Gerät hinzufügen und auf die neueste Firmware-Version aktualisieren
Bei erstmaliger Verwendung des Geräts müssen Sie die Firmware über die Zendure-App aktualisieren. Weitere Informationen finden Sie in der Bedienungsanleitung der Zendure-App.

-  Leistung zum Mikro-Inverter einstellen
Die maximale solare Eingangsleistung des AIO 2400-Systems beträgt 1200 Watt. Sie können die Leistung einstellen, die dem Mikro-Inverter zugeführt wird, während überschüssige Leistung in den integrierten Akku eingespeist wird. Zum Beispiel: Beläuft sich der gesamte Solareingang auf 1200 Watt und Sie legen die Leistungsausgabe auf 800 Watt fest, werden die restlichen 400 Watt dem integrierten Akku zugeführt.

Tipps:

Es dauert etwas, bis sich das System mit dem Stromnetz verbindet, und es dauert ungefähr 20 Minuten, um die Daten mit der Zendure App zu synchronisieren. Warten Sie nach der Installation bitte 20 Minuten, bevor Sie zu den App-Einstellungen übergehen.

• Wir empfehlen, die Priorität auf das Aufladen des Akkus tagsüber zu legen und dabei dem Mikro-Inverter gerade genug Ausgangsleistung zuzuweisen, dass Ihr grundlegender Stromverbrauch abgedeckt ist. Es gibt ein paar Methoden, wie sich die Energie, die Sie für die Nacht speichern müssen, ermitteln lässt:

1. Addieren Sie den Stromverbrauch der wichtigsten Haushaltsgeräte und den der anderen Geräte, die eine beträchtliche Menge an Leistung oder Energie aufnehmen.
2. Gehen Sie direkt vor dem Zubettgehen zum Stromzähler und notieren Sie Ihren aktuellen Zählerwert sowie die Uhrzeit. Notieren Sie unmittelbar nach dem Aufstehen den Zählerwert und die Uhrzeit. Sie können Ihre Grundlast aus dem Verbrauch und der verstrichenen Zeit berechnen.
3. Sie können zwischen der Steckdose und dem Verbraucher eine Messsteckdose anschließen. Zur Berechnung der Grundlast können Sie den Verbrauch aller ständig in Betrieb befindlichen Geräte (inklusive Bereitschaftsmodus) erfassen und deren Werte summieren.

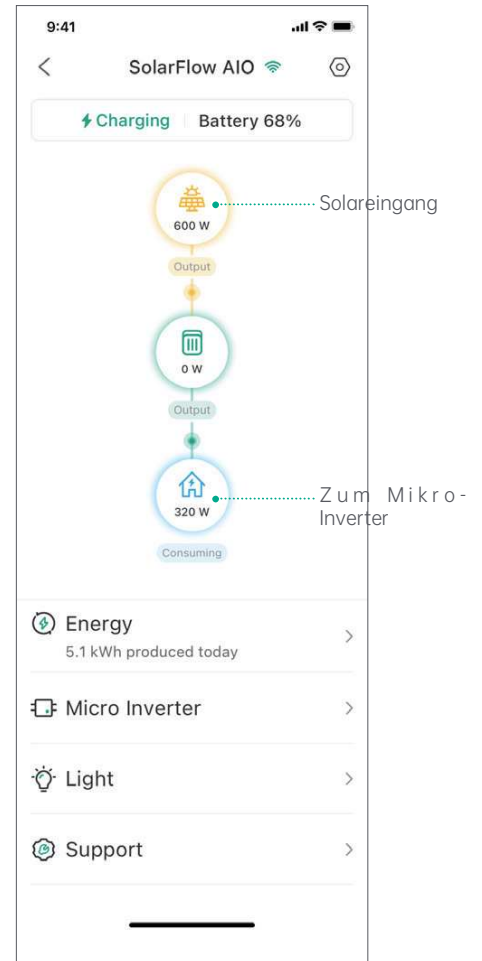

6.7 Anschluss des AIO 2400 trennen

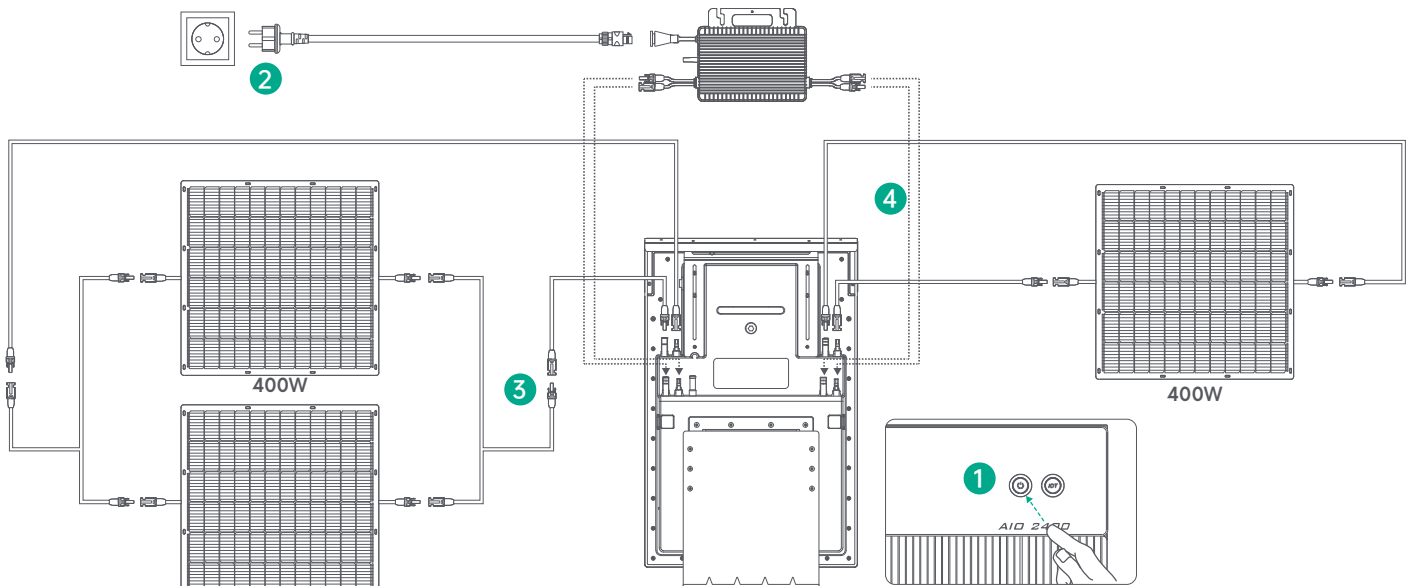

Halten Sie die Ein/Aus-Taste des AIO 2400 2 Sekunden lang gedrückt, um das Gerät auszuschalten.
 Nehmen Sie es vom häuslichen Stromnetz, indem Sie den Mikro-Inverter und die häuslichen Schukokabel ausstecken.
 Trennen Sie die Solarmodule, indem Sie die Kabel von den zwei Solarmodulsets und dem AIO 2400 ausstecken.
 Trennen Sie den Mikro-Inverter, indem Sie die Kabel vom Mikro-Inverter und dem AIO 2400 ausstecken.
 Entfernen Sie abschließend den Mikro-Inverter von der Rückseite des AIO 2400.



Innerhalb der Garantiedauer können Sie gemäß dieser Richtlinie Rückgabe-, Austausch- und Reparaturdienste in Anspruch nehmen.

Garantiedauer

Die Garantiedauer unserer Produkte ist wie folgt:

Produkt	Basisgarantie	Garantieverlängerung*	Gesamtgarantie
SuperBaseV/Satellitenakku/Smart-Home-Panel	3 Jahre	2 Jahre	5 Jahre
400-W-Solarmodul/320-W-Solarmodul/ Mobiles Ladegerät für Elektrofahrzeuge/ Sämtliches Zubehör von SuperBase V	3 Jahre	/	3 Jahre
SuperBase Pro/SuperBase M	2 Jahre	1 Jahr	3 Jahre
200-W-Solarmodul/Sämtliches Zubehör von SuperBase Pro und SuperBase M	2 Jahre	/	2 Jahre
Powerbanks	2 Jahre	/	2 Jahre
Smart PV-Hub und AB2000	10 Jahre	/	10 Jahre
AIO 2400	10 Jahre	/	10 Jahre
PVHub-Zubehör, Solarkabel, Akkukabel, Mikro-Inverter-Kabel	1 Jahr	/	1 Jahr

Eine Garantieverlängerung wird für einige unserer Produkte angeboten. Zum Erhalt einer Garantieverlängerung müssen Sie Ihr Produkt in der Zendure-App registrieren, und es könnten zusätzliche Kosten oder andere Bedingungen anfallen.

Die obige Tabelle zeigt die Garantiedauer für von Zendure oder seinen Handelspartnern gekaufte Produkte. Die Garantiedauer der über Zendures Crowdfunding-Kampagnen (Kickstarter, Indiegogo usw.) bestellten Produkte kann unterschiedlich ausfallen. Weitere Informationen entnehmen Sie bitte der Dokumentation Ihres Produktes.

HINWEIS: Diese Garantierichtlinie ist nur auf Zendure-Produkte beschränkt. Falls Zusatzteile oder Erweiterungsgeräte von Zendure mitgeliefert werden, beachten Sie bitte die Garantiebedingungen des jeweiligen Herstellers.

Die effektive Garantiedauer beginnt mit dem Kaufdatum des Produktes entsprechend den Angaben auf einer geeigneten Rechnung, einem Kaufbeleg oder einer Abrechnung.

Damit wir Ihren Einkauf prüfen und Ihnen besser zu Diensten sein können, bitten wir Sie eventuell um die Übermittlung von Daten zu Ihrer Bestellung (Kaufbeleg mit Kaufdatum, Bestellnummer und Name des Händlers), Ihrer Garantiekarte und, falls zutreffend, der Seriennummer Ihres Produktes.

Garantieausschlüsse

Bei Schäden in Verbindung mit den nachstehend aufgelisteten Ursachen werden keine Garantieansprüche anerkannt oder akzeptiert. Ansprüche in Verbindung mit Defekten, die durch folgende Faktoren verursacht wurden, sind nicht durch die Garantieverpflichtungen von Zendure abgedeckt.

1. Der Kaufbeleg kann nicht vorgezeigt werden
2. Höhere Gewalt (Sturmschäden, Blitzschlag, Überspannung, Feuer, Gewitter, Überschwemmungen; gesellschaftliche Ursachen, z. B. Krieg, Unruhen, Regierungsinterventionen, Streiks, Embargos, Marktbedingungen usw.)
3. Versehentliche Beschädigung, falsche Verwendung, zweckentfremdete Verwendung, nicht konforme Verwendung, normale Abnutzung, Diebstahl, Verlust oder Beschlagnahme
4. Unsachgemäße Anwendung von elektrischer Versorgungsspannung, Strom und/oder Frequenz
5. Unsachgemäße Installation, Inbetriebnahme, Einschaltweise, Konfiguration oder Bedienung (entgegen den Anweisungen in der Installationsanleitung, die jedem einzelnen Produkt beigelegt ist).
6. Unzulängliche Lüftung und Luftzirkulation, die zu mangelhafter Kühlung und unzureichender natürlicher Luftbewegung führt
7. Modifizierungen eines beliebigen Produktteils.
8. Unautorisierte Reparaturversuche.
9. Produkte, deren Aufkleber oder Aufdruck mit der Seriennummer entfernt, unkenntlich gemacht oder manipuliert wurde.
10. Von unautorisierten Händlern/Einzelhändlern erworbene Produkte.
11. Kostenlose Produkte/Prämien/Geschenke.
12. Produkte, die außerhalb der Kaufregion verwendet werden, und Produkte, die in Regionen versendet werden, die für den Kurier oder Frachtdienstleister nicht leicht zugänglich sind, z.B. Ausland oder entlegene Inseln.
13. Kosmetische oder oberflächliche Defekte, Dellen, Abdrücke oder Kratzer, die keinen Einfluss auf die ordnungsgemäße Funktionsweise des Produkts haben.
14. Diese eingeschränkte Garantie deckt keine Akkuzellen oder Produkte mit Akkuzellen ab, sofern Sie den Akku nicht innerhalb von sechzig (30) Tagen nach Erhalt des Produkts und nachfolgend nicht mindestens alle 3 Monate einmal aufladen. Wenn Sie sich nicht daran halten, erlischt die Garantie für die Akkuzelle und alle damit verbundenen Schäden oder Betriebsstörungen werden nicht abgedeckt. Es wird empfohlen, das Produkt innerhalb von sieben (7) Tagen nach Erhalt voll aufzuladen.
15. Unsere Garantien sind nicht von Endnutzer zu Endnutzer übertragbar.

Darüber hinaus überschreiten diese eingeschränkte Garantie und relevante Services nicht die ursprünglichen Kosten des Zendure-Produktes.

Bitte beachten Sie, dass sich diese Garantiebedingungen ohne Ankündigung ändern könnten. Das Zendure-Kundendienstteam behält sich das Recht vor, nach eigenem Ermessen eine abschließende Entscheidung bezüglich der Berechtigung zur Inanspruchnahme des Garantieservices zu treffen und die geeignete Abhilfe, die Austausch, Reparatur oder Erstattung beinhalten kann, festzulegen.

Wie beantragen Sie Ihren Garantieanspruch

Schritt 1

Nehmen Sie Ihre Garantie über einen der nachstehenden Kanäle in Anspruch:

- ① www.zendure.com
- ② E-Mail an support-eu@zendure.com
- ③ Zendure-Apps

Schritt 2

Bitte bereiten Sie Dokumentation oder ein kurzes Video mit den folgenden Informationen vor:

- ① Bestellnummer
- ② Kaufbeleg
- ③ Seriennummer
- ④ Visuelle Darstellung des Defekts (Video oder Bild eingeschlossen)
- ⑤ E-Mail-Adresse
- ⑥ Telefonnummer für Kontakt
- ⑦ Anschrift zur Entgegennahme des Austauschartikels

Schritt 3

Das Zendure-Kundendienstteam trifft mit unserem RMA-Bericht eine abschließende Entscheidung bezüglich der Garantieleistung. Dies beinhaltet Optionen, wie das Einsenden des Produktes zur Reparatur, die Reparatur vor Ort oder den Austausch.

Schritt 4

Versenden Sie den/die Artikel an Zendure. Vermerken Sie die RMA-Nummer auf dem Versandetikett auf der Außenseite der Verpackung. Schreiben Sie die RMA-Nummer nicht auf die grüne Kartonschachtel.



Lesen Sie die Bedienungsanleitung der Zendure-App und greifen Sie hier auf den Download-Link zu:

<https://eu.zendure.com/pages/download-center>