

Endklemme

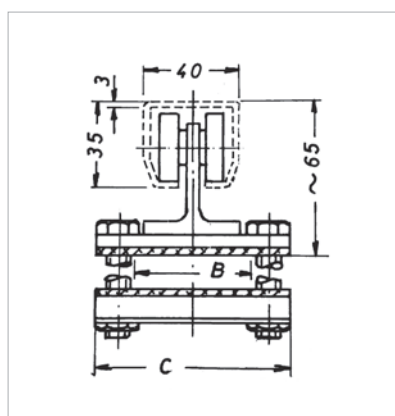

Vorteile

- Verzinkter Stahl
- Hitzebeständiges und strapazierfähiges Klemmgummi
- M6x60 mm Sechskantschrauben DIN 933, verzinkt
- Sonderlösungen in VA-Stahl, größere Klemmbreiten, längere Schrauben, etc. jederzeit realisierbar

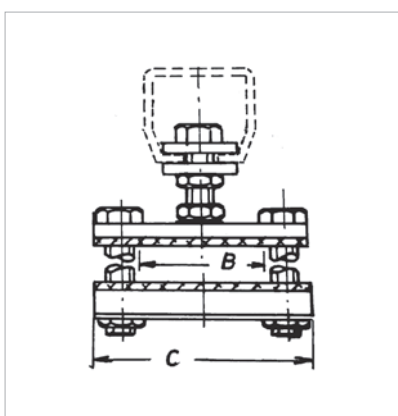

Produkt	Art.Nr.	Klemmbreite B (mm)	Gesamtbreite C mm	Tragkraft (kg)	L x B x H (mm)	Gewicht (kg)
EKZ 30x25	5002	25	45	12	50x45x110	0,25
EKZ 30x50	5004	50	75	12	50x73x110	0,30
EKZ 30x75	5006	75	100	12	50x73x110	0,40

Mehr Informationen? Gerne helfen wir ihnen telefonisch unter 02241 9136-0 weiter.