

一般男子(1位トーナメント)

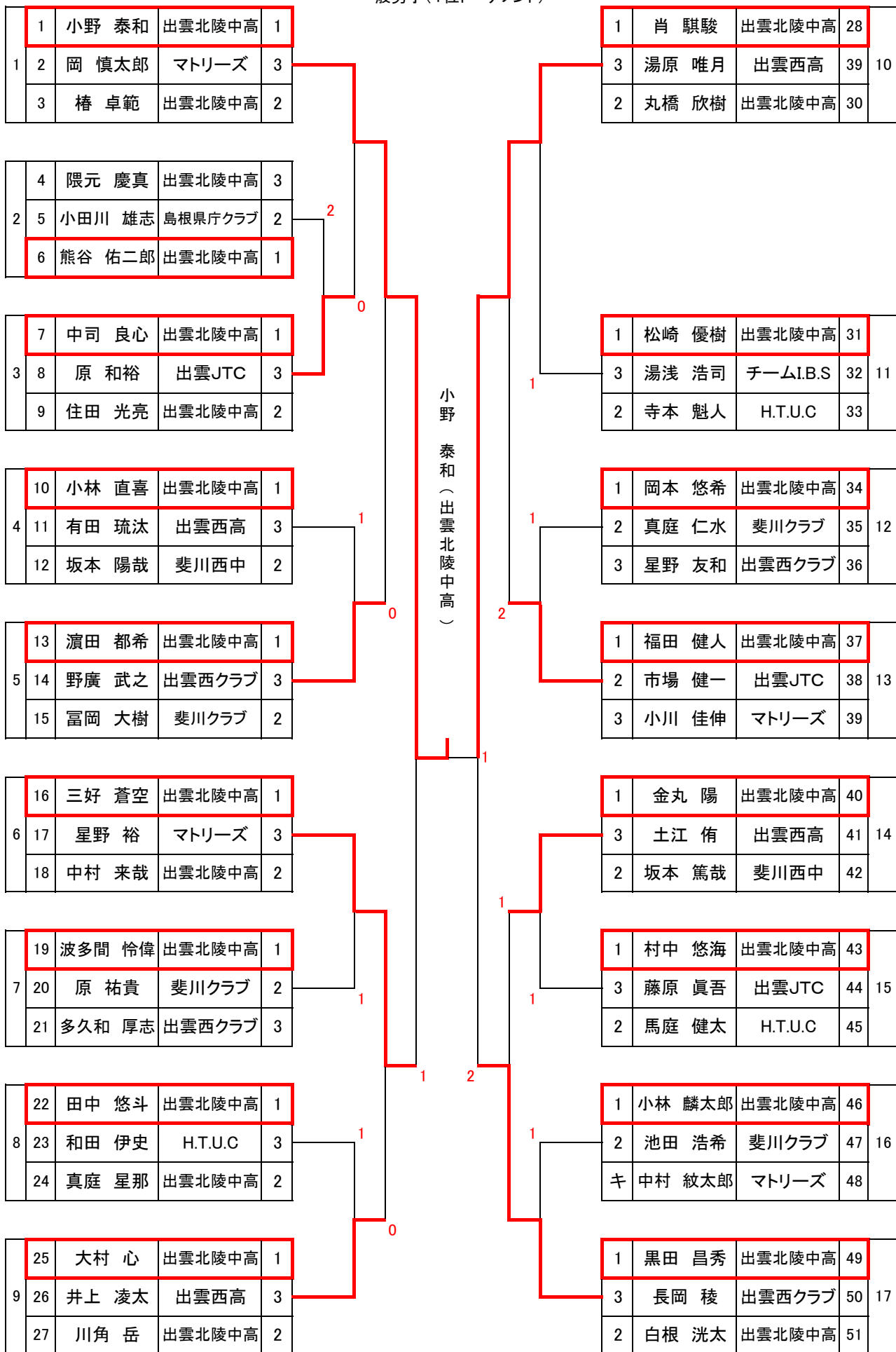

一般男子(2位トーナメント)

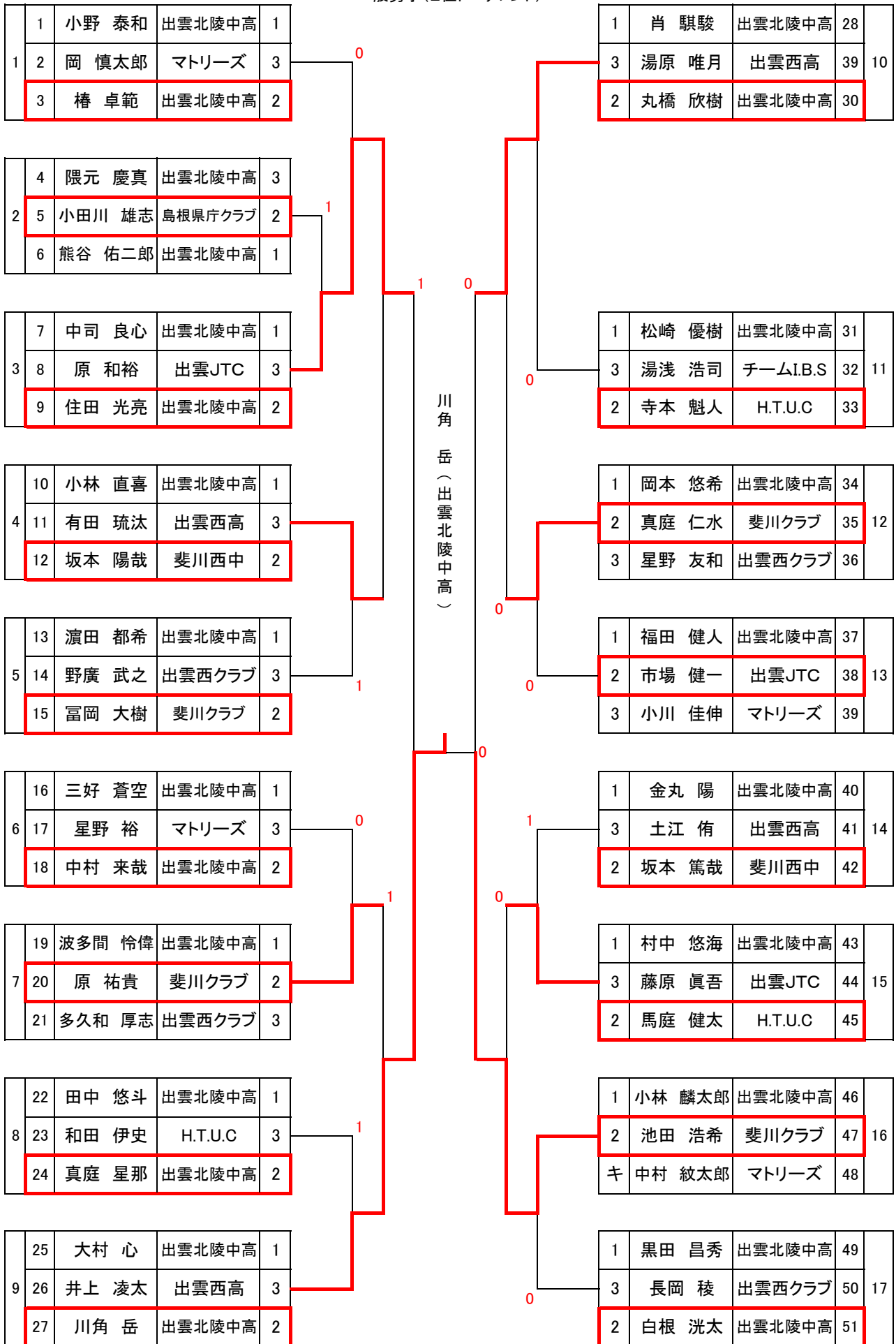

一般男子(3位トーナメント)

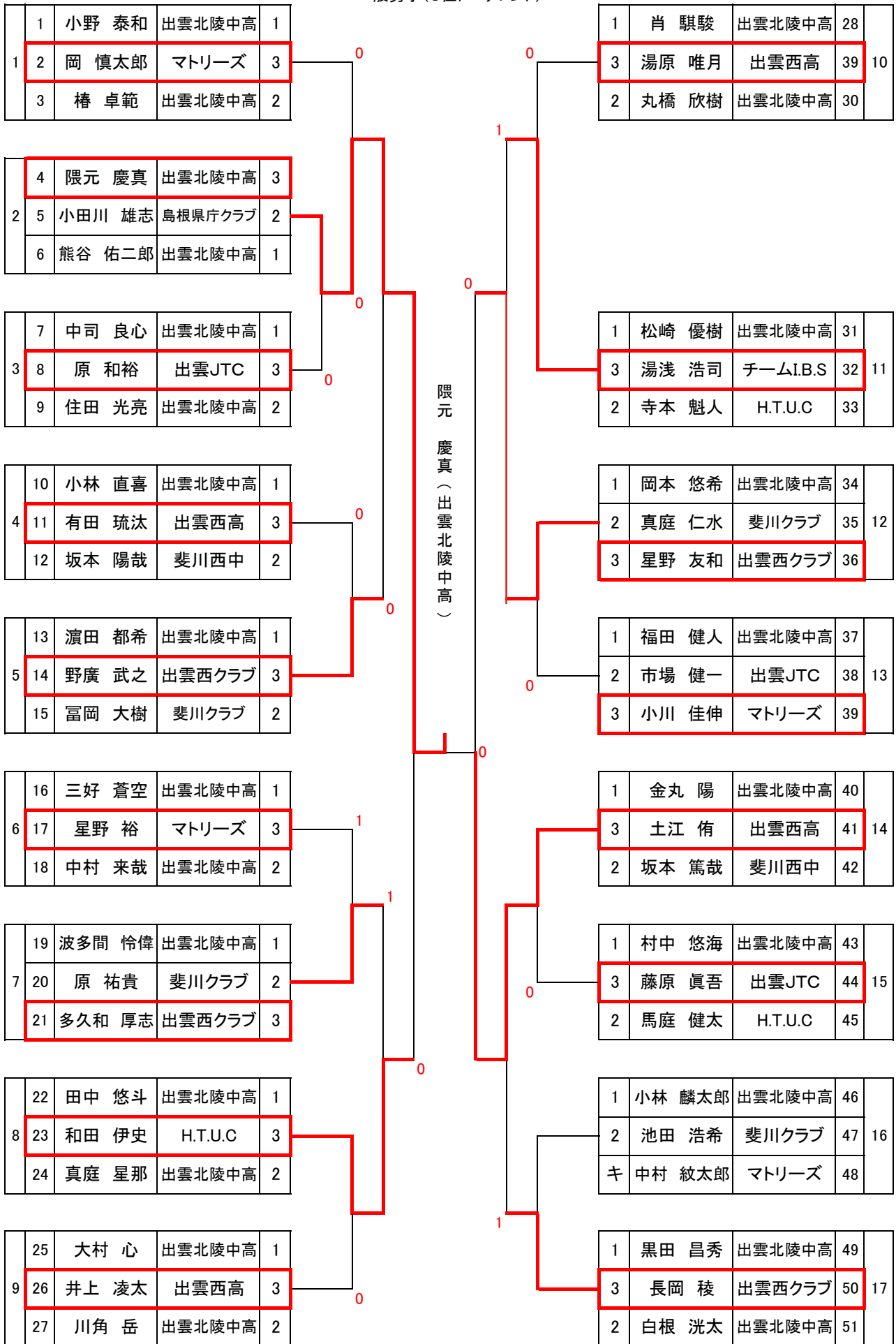

男子サーティ

| 1リーグ | | 1 | 2 | 1 | 4 | 勝-敗 | 順位 |
|------|---------|---|-----|-----|-----|-----|----|
| 1 | 成相 満 | \ | 0-3 | 3-0 | 3-0 | 2-1 | 2 |
| | H.T.U.C | | | | | | |
| 2 | 田阪 元薫 | | 3-0 | 3-0 | 3-0 | 3-0 | 1 |
| | 卓好会 | | | | | | |
| 3 | 北尾 治貴 | | 0-3 | 0-3 | 3-0 | 1-2 | 3 |
| | マトリーズ | | | | | | |
| 4 | 丹後 高広 | | 0-3 | 0-3 | 0-3 | 0-3 | 4 |
| | H.T.U.C | | | | | | |

| 2リーグ | | 5 | 6 | 7 | 勝-敗 | 順位 |
|------|---------|---|-----|-----|-----|----|
| 5 | 山本 隆之 | \ | 3-1 | 0-3 | 1-1 | 2 |
| | H.T.U.C | | | | | |
| 6 | 北 昌宜 | | 1-3 | 0-3 | 0-2 | 3 |
| | マトリーズ | | | | | |
| 7 | 岩本 一峰 | | 3-0 | 3-0 | 2-0 | 1 |
| | 塩冶球友会 | | | | | |

上位トーナメント

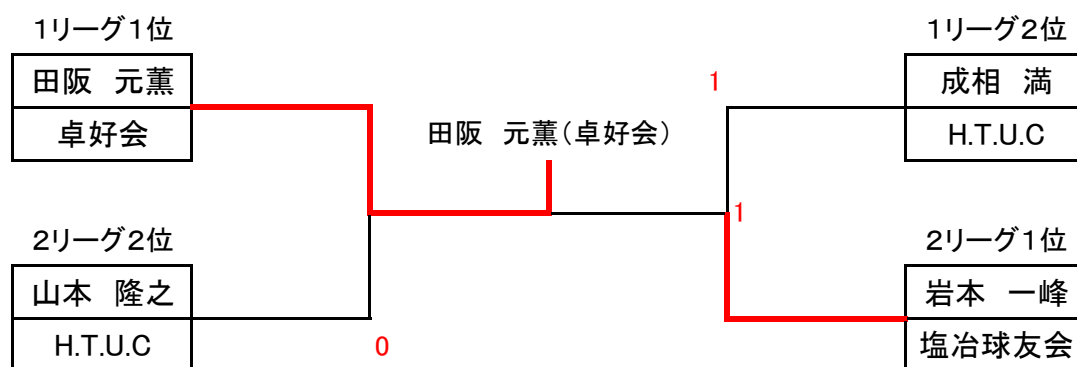

下位トーナメント

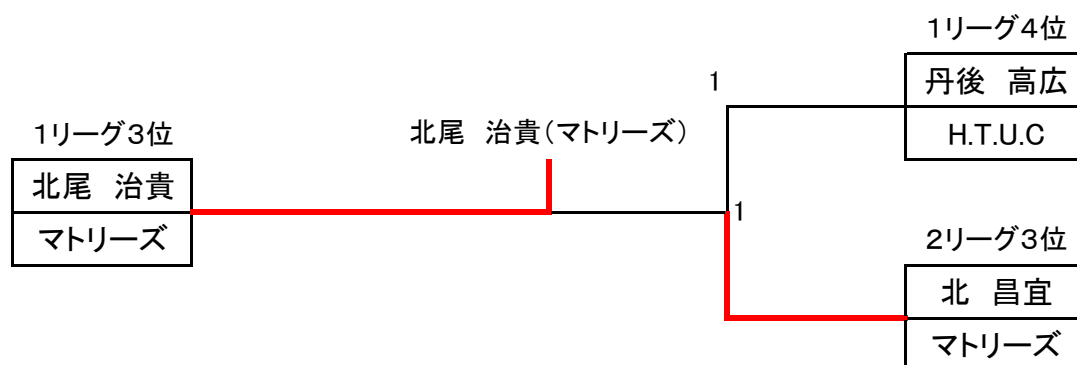

男子フォーティ、シックスティ

| | | 1 | 2 | 3 | 4 | 5 | 勝-敗 | 順位 | | |
|----|---|---------|-------|-------|-------|-------|-------|-------|-----|---|
| 30 | 1 | 建部 宏太 | / | 3-1 | 3-1 | 3-0 | W/O W | 3-0 | 1 | |
| | | 斐川クラブ | | | | | | | | |
| | 2 | 長束 匡泰 | | 1-3 | | 0-3 | 3-0 | W/O W | 0-2 | 3 |
| | | マトリーズ | | | | | | | | |
| | 3 | 古川 徹 | | 1-3 | 3-0 | | 3-0 | W/O W | 1-1 | 2 |
| | | 斐川クラブ | | | | | | | | |
| 60 | 4 | 原 亙 | 0-3 | 0-3 | 0-3 | | W/O W | | 1 | |
| | | 神門卓球同好会 | | | | | | | | |
| | 5 | 杉谷 浩一 | W/O L | W/O L | W/O L | W/O L | | W/O L | 2 | |
| | | マトリーズ | | | | | | | | |

※順位については、種目ごとの対戦結果による。

女子一般

| | | 1 | 2 | 3 | 4 | 5 | 勝-敗 | 順位 | |
|---|-------|-----|-----|-----|-----|-----|-----|----------------|----------------|
| 1 | 成相 陽香 | / | 3-1 | 3-0 | 2-3 | 3-2 | 3-1 | 2(5/4 1.25) | |
| | 出雲クラブ | | | | | | | | |
| 2 | 安田 琉華 | | 1-3 | | 3-1 | 3-0 | 3-2 | 3-1 | 1(4/3 1.33) |
| | 浜山中 | | | | | | | | |
| 3 | 松浦 空生 | | 0-3 | 1-3 | | 2-3 | 1-3 | 0-4 | 5 |
| | 平田中 | | | | | | | | |
| 4 | 飯塚 美緒 | 3-2 | 0-3 | 3-2 | | 3-0 | 3-1 | 3(3/5 0.60) | |
| | 斐川東中 | | | | | | | | |
| 5 | 古川 蒼湖 | 2-3 | 2-3 | 3-1 | 0-3 | | 1-3 | 4 | |
| | 斐川東中 | | | | | | | | |

女子サーティ、シックスティ

| | | 1 | 2 | 3 | 4 | 勝-敗 | 順位 | | |
|----|--------|-------|-----|-------|-------|-----|-------|-------|---|
| 30 | 1 | 三宅 未貴 | / | 0-3 | W/O W | 0-3 | | 1 | |
| | | マトリーズ | | | | | | | |
| 2 | 清家 令子 | 3-0 | | | W/O W | 3-0 | 1-0 | 1 | |
| | 出雲クラブ | | | | | | | | |
| 60 | 3 | 山崎 静子 | | W/O L | W/O L | | W/O L | W/O L | 3 |
| | | 出雲クラブ | | | | | | | |
| 4 | 土江 久美子 | 3-0 | 0-3 | W/O W | | 0-1 | 2 | | |
| | 出雲クラブ | | | | | | | | |

※順位については、種目ごとの対戦結果による。

男子フィフティ

| 1リーグ | | 1 | 2 | 3 | 4 | 勝-敗 | 順位 |
|------|--------|---|-------|-------|-------|-------|----|
| 1 | 寺本 豊 | \ | W/O W | 0-3 | 0-3 | 0-2 | 3 |
| | 出雲西クラブ | | | | | | |
| 2 | 河井 敏成 | | W/O L | W/O L | W/O L | W/O L | 4 |
| | 出雲JTC | | | | | | |
| 3 | 山根 孝志 | | 3-0 | W/O W | 3-0 | 2-0 | 1 |
| | 匠 | | | | | | |
| 4 | 稲田 英治 | | 3-0 | W/O W | 0-3 | 1-1 | 2 |
| | 出雲JTC | | | | | | |

| 2リーグ | | 5 | 6 | 7 | 勝-敗 | 順位 |
|------|---------|---|-----|-----|-----|----|
| 5 | 多久和 肇 | \ | 3-0 | 3-1 | 2-0 | 1 |
| | 出雲西クラブ | | | | | |
| 6 | 北脇 厚 | | 0-3 | 3-0 | 1-1 | 2 |
| | 出雲JTC | | | | | |
| 7 | 岡田 聡 | | 1-3 | 0-3 | 0-2 | 3 |
| | 神門卓球同好会 | | | | | |

上位トーナメント

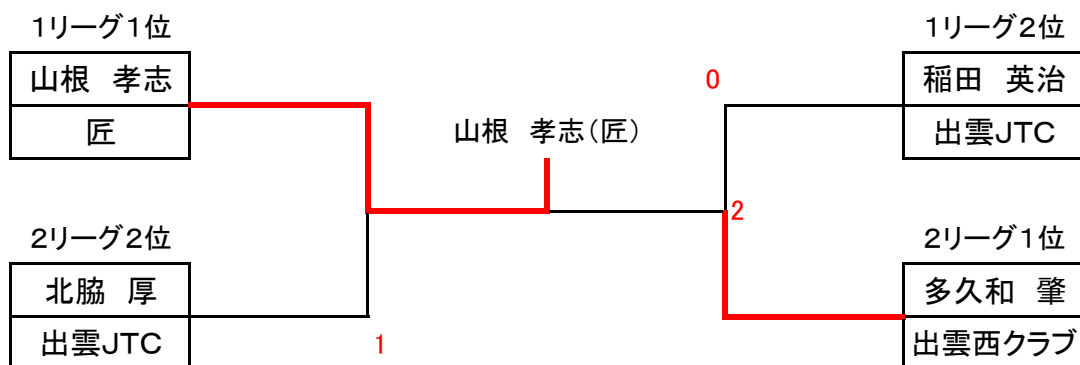

下位トーナメント

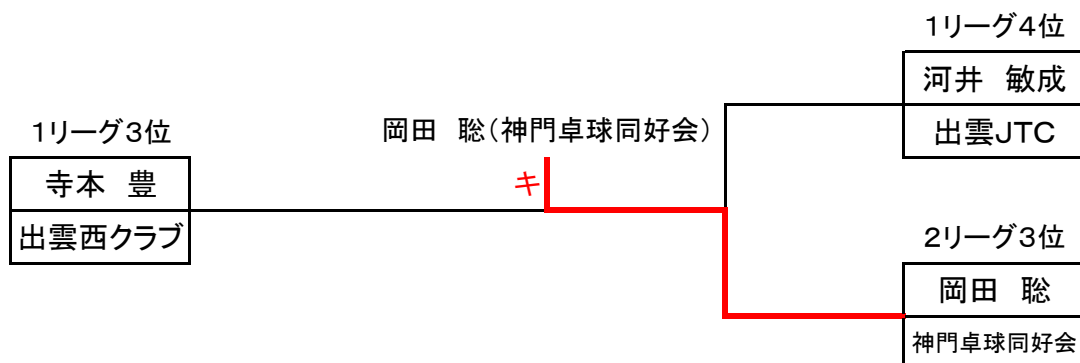

1年男子シングルス(1位トーナメント)

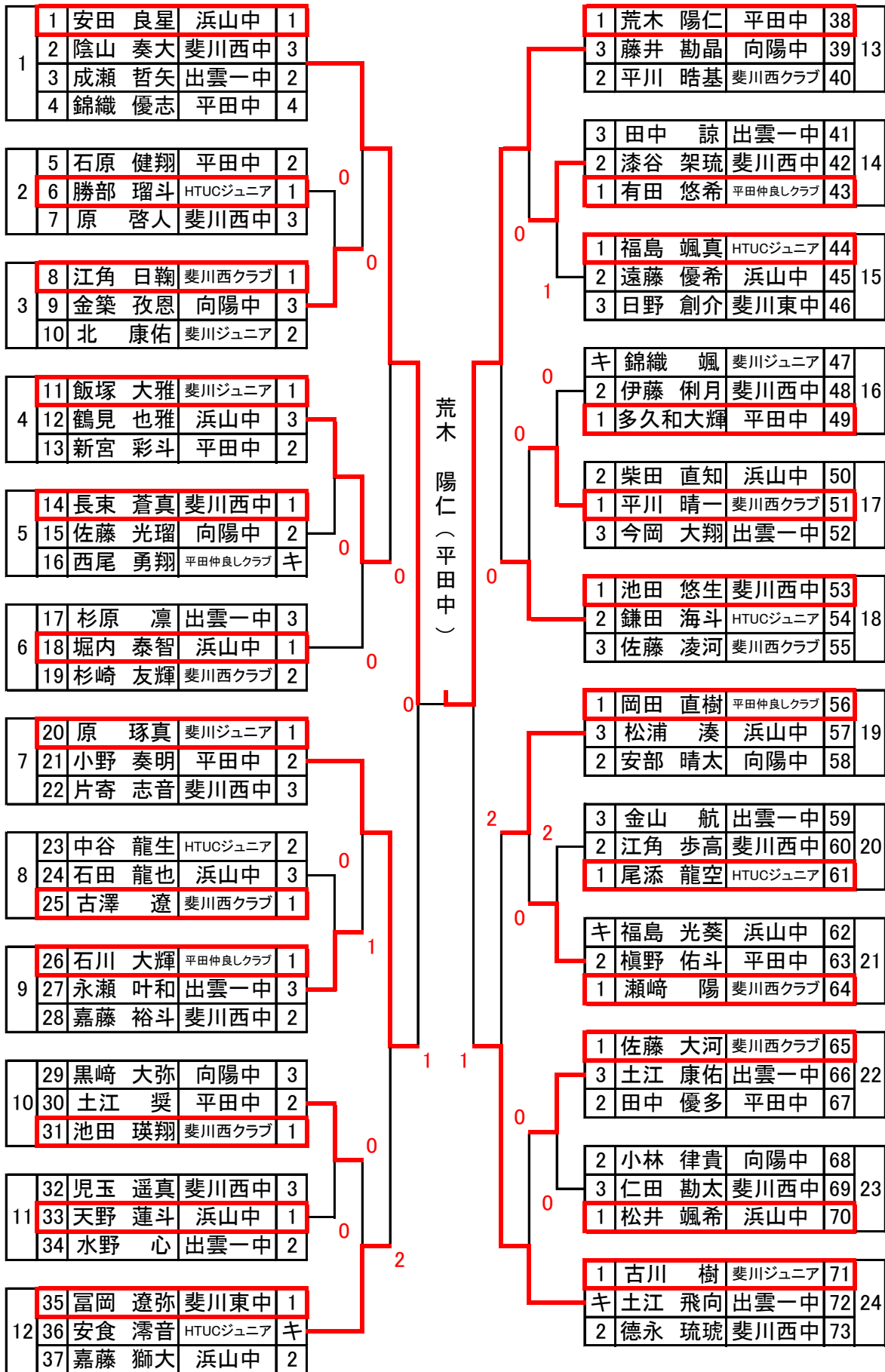

1年男子シングルス(2位トーナメント)

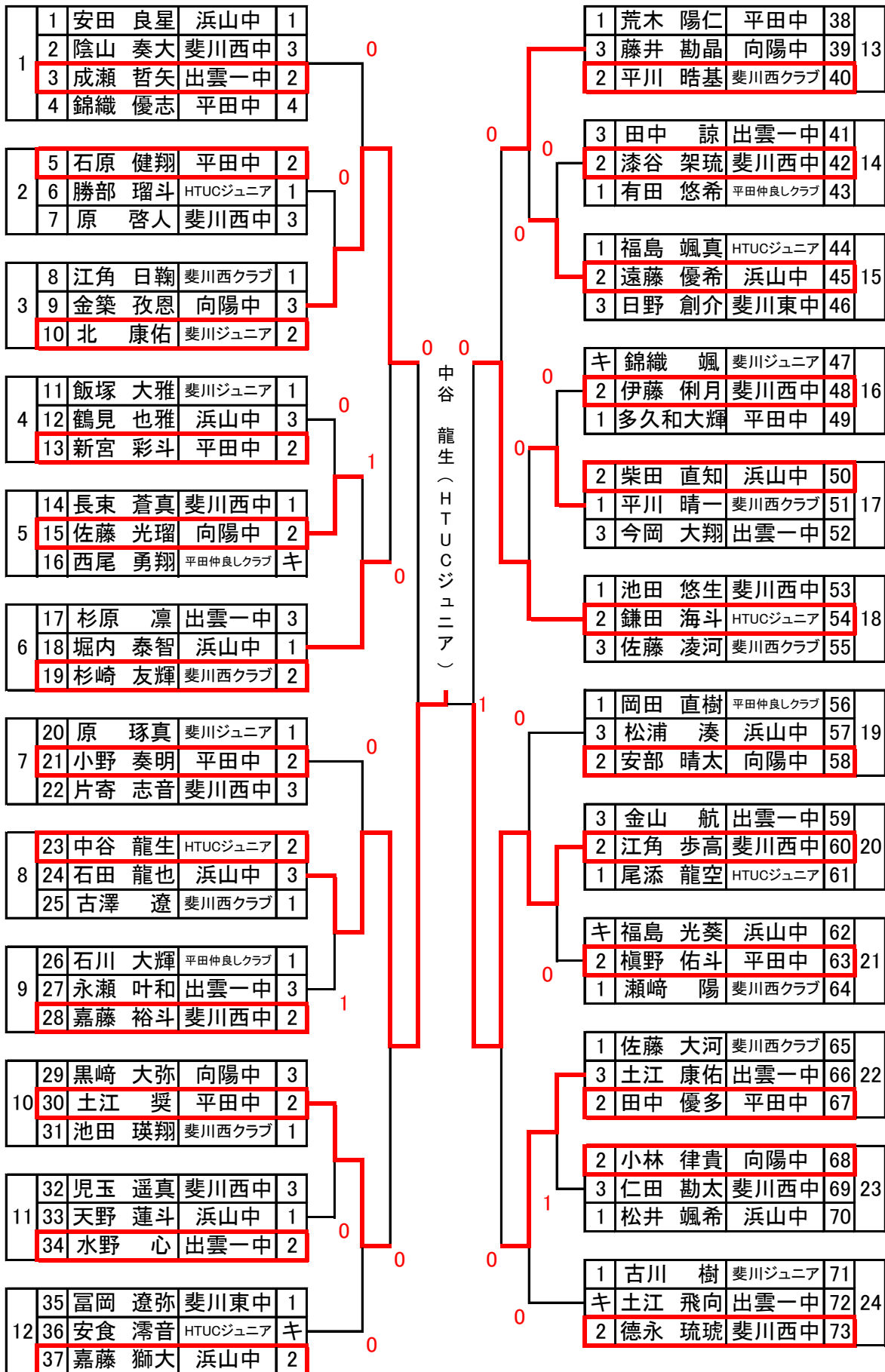

1年男子シングルス(3, 4位トーナメント)

| | | | | | | | | | | |
|----|----|-------|----------|---|---|---|-------|----------|----|----|
| 1 | 1 | 安田 良星 | 浜山中 | 1 | ③ | 1 | 荒木 陽仁 | 平田中 | 38 | 13 |
| | 2 | 陰山 奏大 | 斐川西中 | 3 | | 3 | 藤井 勸晶 | 向陽中 | 39 | |
| | 3 | 成瀬 哲矢 | 出雲一中 | 2 | | 2 | 平川 皓基 | 斐川西クラブ | 40 | |
| | 4 | 錦織 優志 | 平田中 | 4 | | | | | | |
| 2 | 5 | 石原 健翔 | 平田中 | 2 | 0 | 3 | 田中 諒 | 出雲一中 | 41 | 14 |
| | 6 | 勝部 瑠斗 | HTUCジュニア | 1 | | 2 | 漆谷 架琉 | 斐川西中 | 42 | |
| | 7 | 原 啓人 | 斐川西中 | 3 | | 1 | 有田 悠希 | 平田仲良しクラブ | 43 | |
| 3 | 8 | 江角 日鞠 | 斐川西クラブ | 1 | 1 | 1 | 福島 颯真 | HTUCジュニア | 44 | 15 |
| | 9 | 金築 孜恩 | 向陽中 | 3 | | 2 | 遠藤 優希 | 浜山中 | 45 | |
| | 10 | 北 康佑 | 斐川ジュニア | 2 | | 3 | 日野 創介 | 斐川東中 | 46 | |
| 4 | 11 | 飯塚 大雅 | 斐川ジュニア | 1 | 1 | キ | 錦織 颯 | 斐川ジュニア | 47 | 16 |
| | 12 | 鶴見 也雅 | 浜山中 | 3 | | 2 | 伊藤 俐月 | 斐川西中 | 48 | |
| | 13 | 新宮 彩斗 | 平田中 | 2 | | 1 | 多久和大輝 | 平田中 | 49 | |
| 5 | 14 | 長束 蒼真 | 斐川西中 | 1 | 1 | 2 | 柴田 直知 | 浜山中 | 50 | 17 |
| | 15 | 佐藤 光瑠 | 向陽中 | 2 | | 1 | 平川 晴一 | 斐川西クラブ | 51 | |
| | 16 | 西尾 勇翔 | 平田仲良しクラブ | キ | | 3 | 今岡 大翔 | 出雲一中 | 52 | |
| 1 | 1 | 安田 良星 | 浜山中 | 1 | ④ | 1 | 池田 悠生 | 斐川西中 | 53 | 18 |
| | 2 | 陰山 奏大 | 斐川西中 | 3 | | 2 | 鎌田 海斗 | HTUCジュニア | 54 | |
| | 3 | 成瀬 哲矢 | 出雲一中 | 2 | | 3 | 佐藤 凌河 | 斐川西クラブ | 55 | |
| | 4 | 錦織 優志 | 平田中 | 4 | | | | | | |
| 6 | 17 | 杉原 凜 | 出雲一中 | 3 | 1 | 1 | 岡田 直樹 | 平田仲良しクラブ | 56 | 19 |
| | 18 | 堀内 泰智 | 浜山中 | 1 | | 3 | 松浦 湊 | 浜山中 | 57 | |
| | 19 | 杉崎 友輝 | 斐川西クラブ | 2 | | 2 | 安部 晴太 | 向陽中 | 58 | |
| 7 | 20 | 原 琢真 | 斐川ジュニア | 1 | 0 | 3 | 金山 航 | 出雲一中 | 59 | 20 |
| | 21 | 小野 奏明 | 平田中 | 2 | | 2 | 江角 歩高 | 斐川西中 | 60 | |
| | 22 | 片寄 志音 | 斐川西中 | 3 | | 1 | 尾添 龍空 | HTUCジュニア | 61 | |
| 8 | 23 | 中谷 龍生 | HTUCジュニア | 2 | 1 | キ | 福島 光葵 | 浜山中 | 62 | 21 |
| | 24 | 石田 龍也 | 浜山中 | 3 | | 2 | 榎野 佑斗 | 平田中 | 63 | |
| | 25 | 古澤 遼 | 斐川西クラブ | 1 | | 1 | 瀬崎 陽 | 斐川西クラブ | 64 | |
| 9 | 26 | 石川 大輝 | 平田仲良しクラブ | 1 | 0 | 1 | 佐藤 大河 | 斐川西クラブ | 65 | 22 |
| | 27 | 永瀬 叶和 | 出雲一中 | 3 | | 3 | 土江 康佑 | 出雲一中 | 66 | |
| | 28 | 嘉藤 裕斗 | 斐川西中 | 2 | | 2 | 田中 優多 | 平田中 | 67 | |
| 10 | 29 | 黒崎 大弥 | 向陽中 | 3 | 0 | 2 | 小林 律貴 | 向陽中 | 68 | 23 |
| | 30 | 土江 奨 | 平田中 | 2 | | 3 | 仁田 勘太 | 斐川西中 | 69 | |
| | 31 | 池田 瑛翔 | 斐川西クラブ | 1 | | 1 | 松井 颯希 | 浜山中 | 70 | |
| 11 | 32 | 児玉 遥真 | 斐川西中 | 3 | 0 | 1 | 古川 樹 | 斐川ジュニア | 71 | 24 |
| | 33 | 天野 蓮斗 | 浜山中 | 1 | | キ | 土江 飛向 | 出雲一中 | 72 | |
| | 34 | 水野 心 | 出雲一中 | 2 | | 2 | 徳永 琉琥 | 斐川西中 | 73 | |
| 12 | 35 | 富岡 遼弥 | 斐川東中 | 1 | 1 | | | | | |
| | 36 | 安食 滯音 | HTUCジュニア | キ | | | | | | |
| | 37 | 嘉藤 獅大 | 浜山中 | 2 | | | | | | |

金山航(出雲一中)

2年男子シングルス(1位トーナメント)

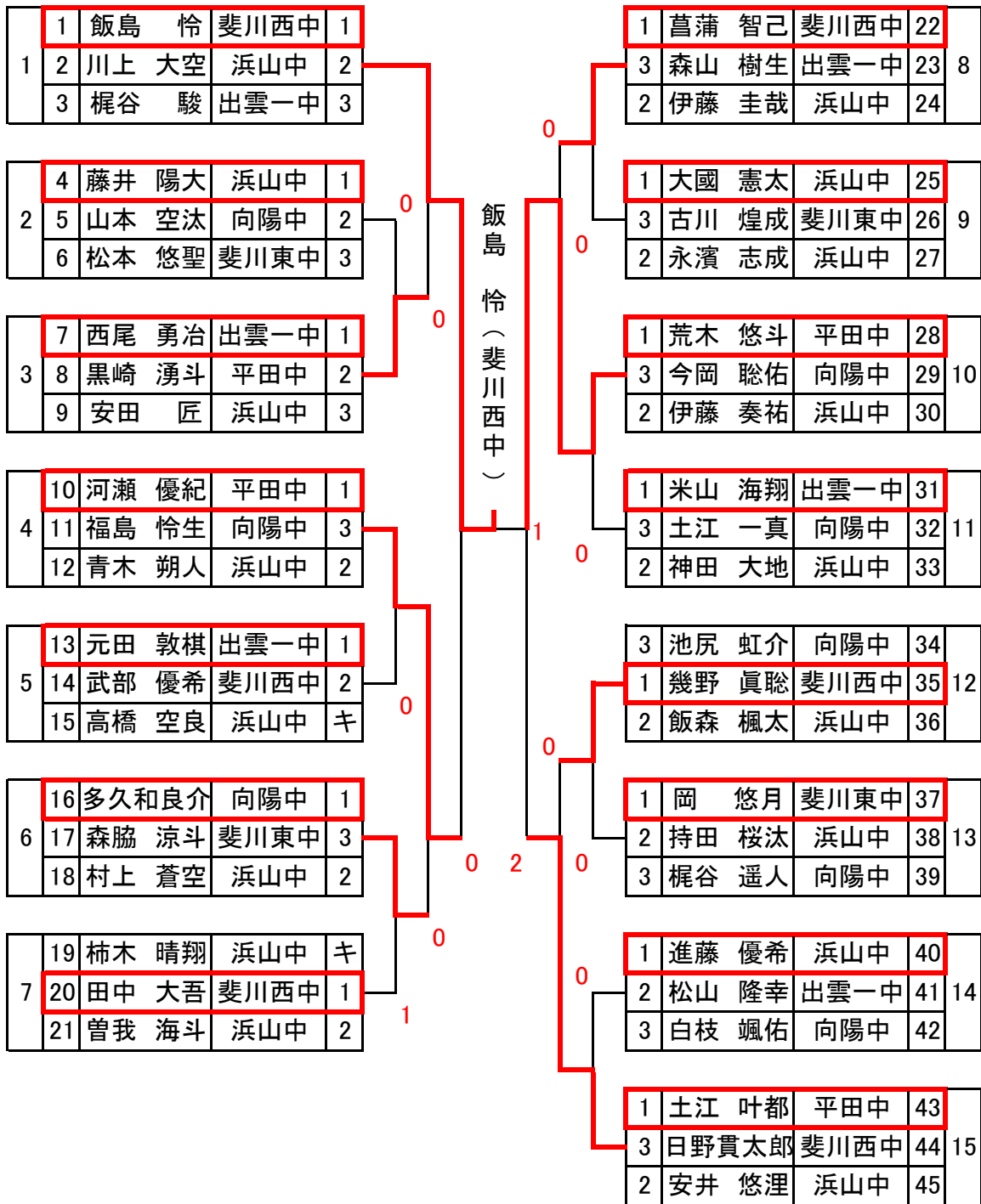

2年男子シングルス(2位トーナメント)

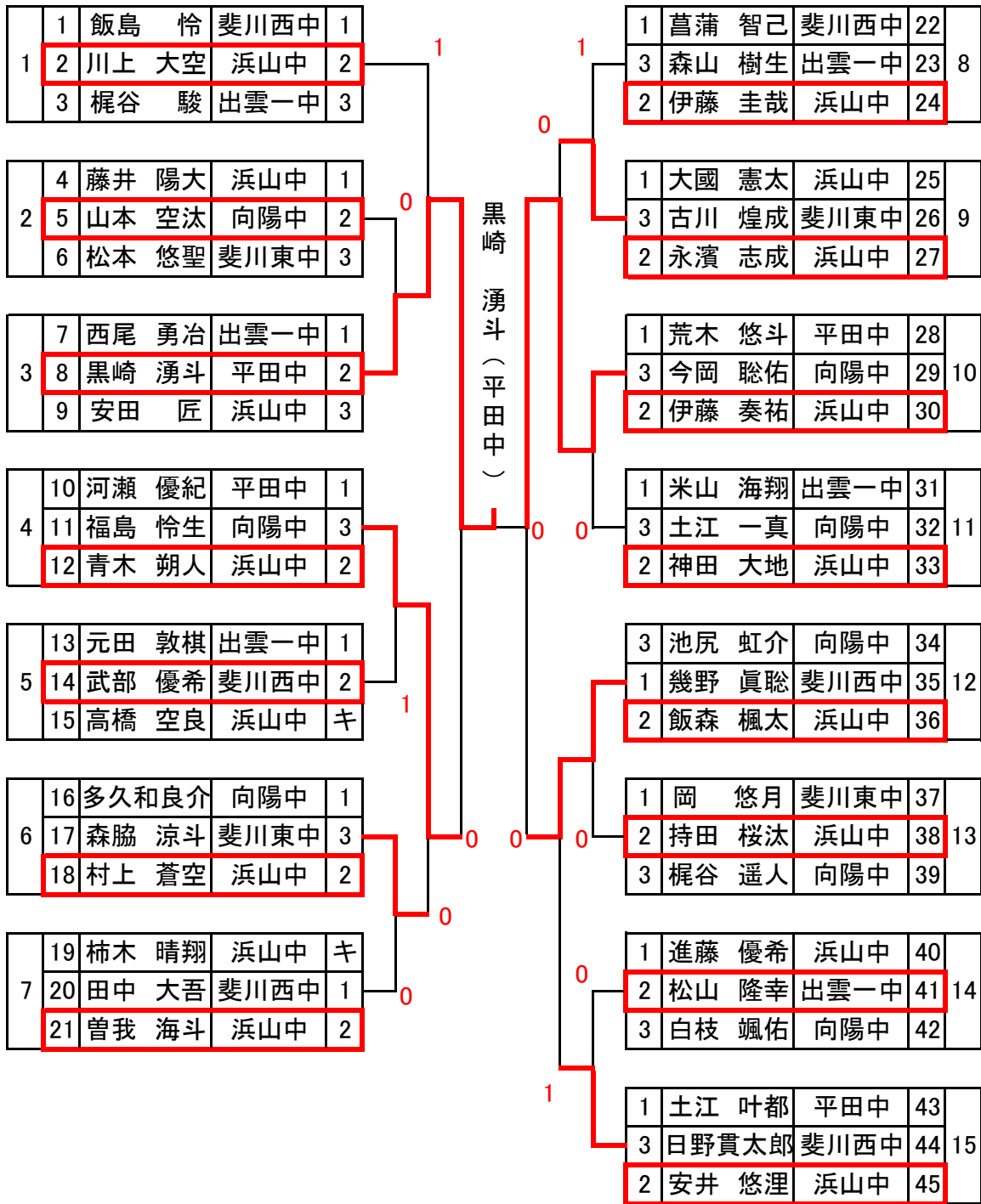

2年男子シングルス(3位トーナメント)

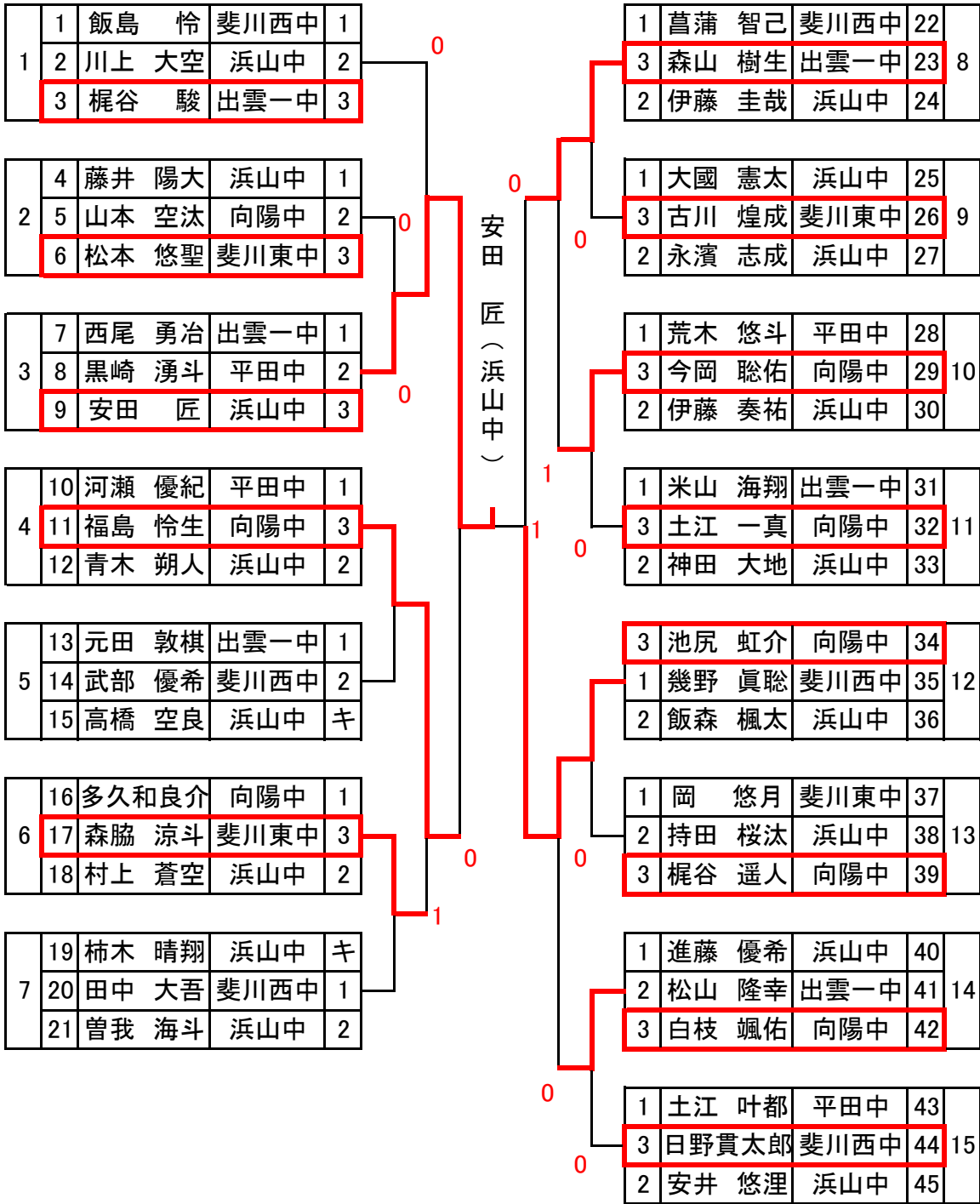

1年女子シングルス(1位トーナメント)

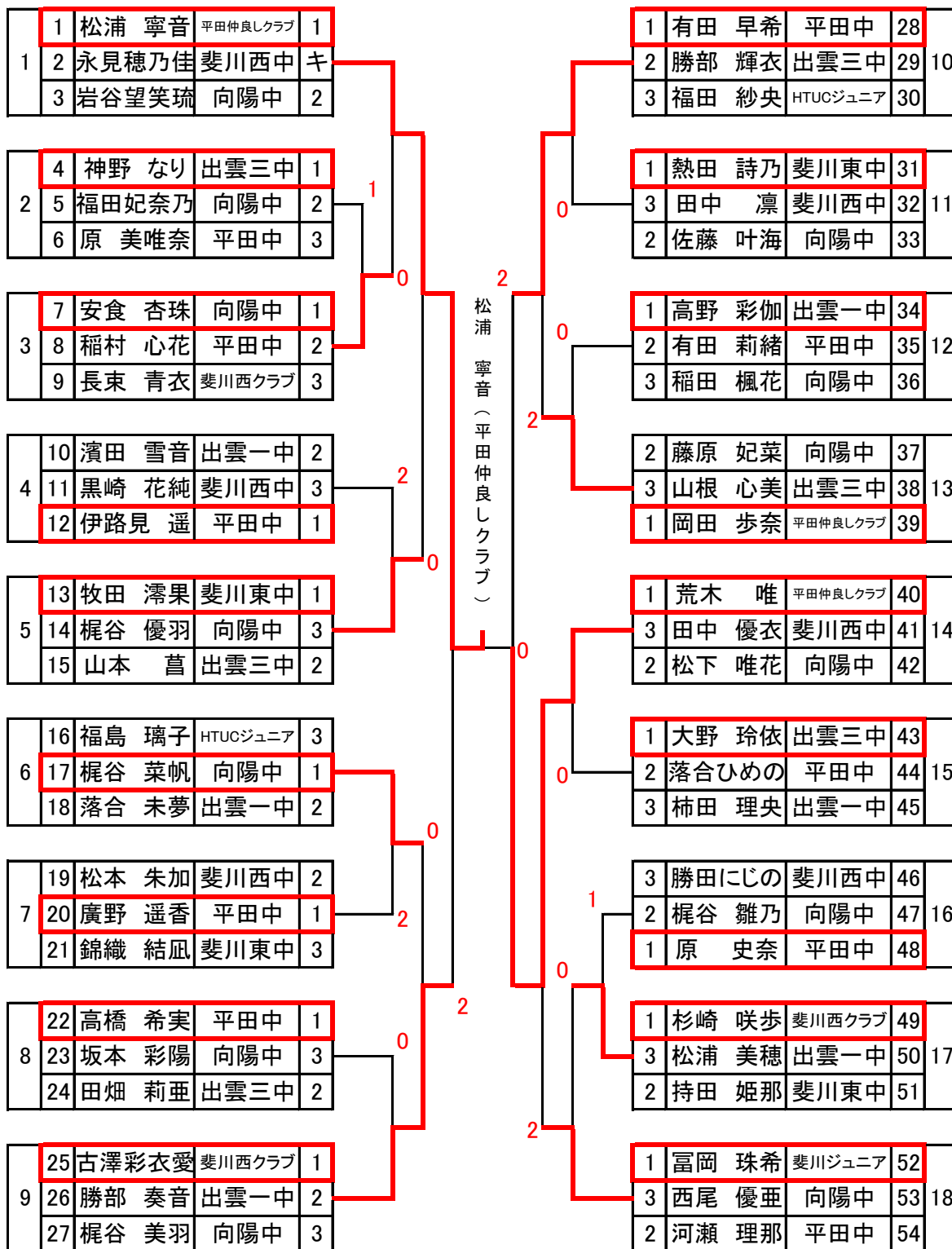

1年女子シングルス(2位トーナメント)

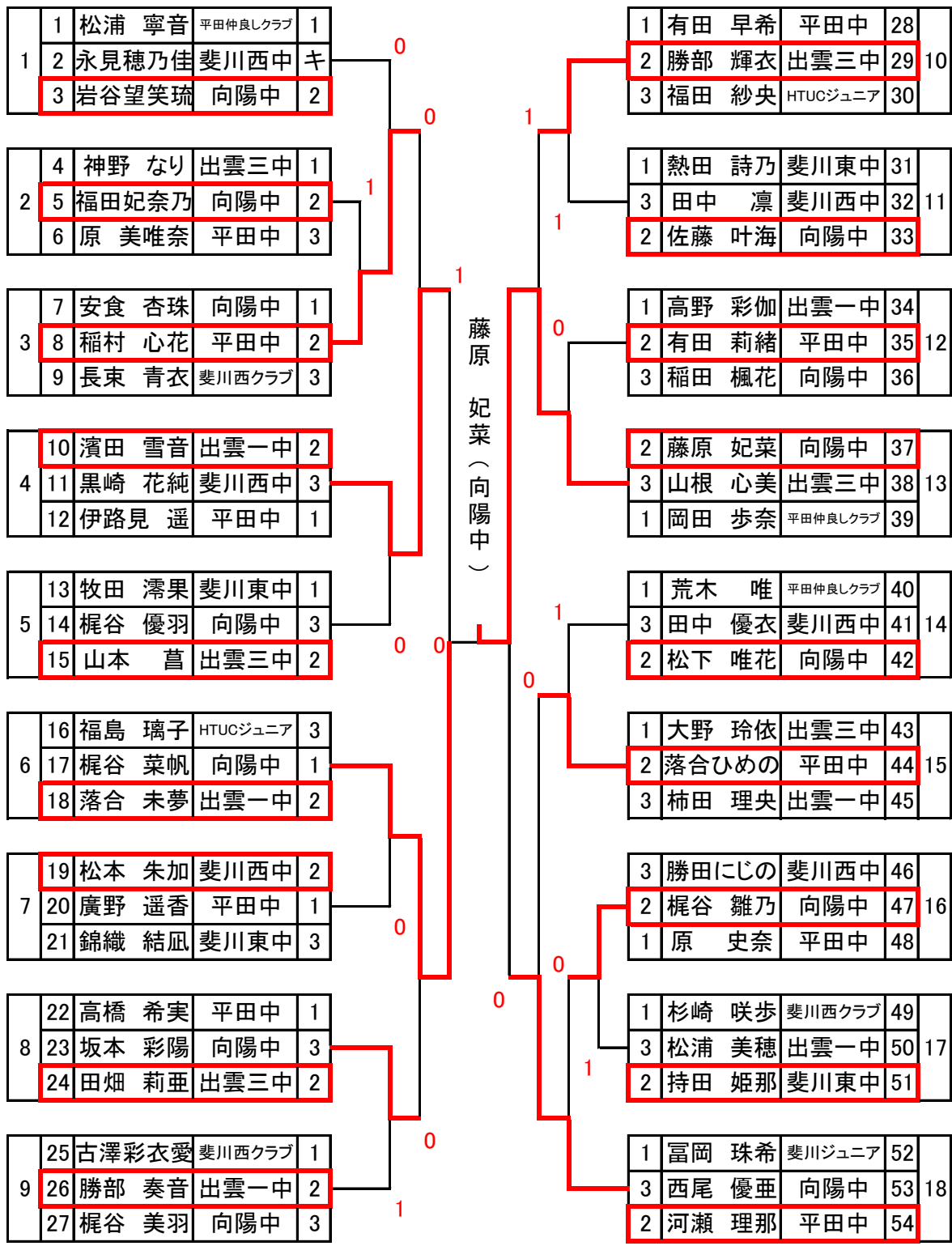

1年女子シングルス(3位トーナメント)

| | | | | | | | | | |
|---|----|-------|----------|---|----|---|-------|----------|----|
| 1 | 1 | 松浦 寧音 | 平田仲良しクラブ | 1 | 10 | 1 | 有田 早希 | 平田中 | 28 |
| | 2 | 永見穂乃佳 | 斐川西中 | キ | | 2 | 勝部 輝衣 | 出雲三中 | 29 |
| | 3 | 岩谷望笑琉 | 向陽中 | 2 | | 3 | 福田 紗央 | HTUCジュニア | 30 |
| 2 | 4 | 神野 なり | 出雲三中 | 1 | 11 | 1 | 熱田 詩乃 | 斐川東中 | 31 |
| | 5 | 福田妃奈乃 | 向陽中 | 2 | | 3 | 田中 凜 | 斐川西中 | 32 |
| | 6 | 原 美唯奈 | 平田中 | 3 | | 2 | 佐藤 叶海 | 向陽中 | 33 |
| 3 | 7 | 安食 杏珠 | 向陽中 | 1 | 12 | 1 | 高野 彩伽 | 出雲一中 | 34 |
| | 8 | 稲村 心花 | 平田中 | 2 | | 2 | 有田 莉緒 | 平田中 | 35 |
| | 9 | 長束 青衣 | 斐川西クラブ | 3 | | 3 | 稲田 楓花 | 向陽中 | 36 |
| 4 | 10 | 濱田 雪音 | 出雲一中 | 2 | 13 | 2 | 藤原 妃菜 | 向陽中 | 37 |
| | 11 | 黒崎 花純 | 斐川西中 | 3 | | 3 | 山根 心美 | 出雲三中 | 38 |
| | 12 | 伊路見 遥 | 平田中 | 1 | | 1 | 岡田 歩奈 | 平田仲良しクラブ | 39 |
| 5 | 13 | 牧田 滯果 | 斐川東中 | 1 | 14 | 1 | 荒木 唯 | 平田仲良しクラブ | 40 |
| | 14 | 梶谷 優羽 | 向陽中 | 3 | | 3 | 田中 優衣 | 斐川西中 | 41 |
| | 15 | 山本 菖 | 出雲三中 | 2 | | 2 | 松下 唯花 | 向陽中 | 42 |
| 6 | 16 | 福島 璃子 | HTUCジュニア | 3 | 15 | 1 | 大野 玲依 | 出雲三中 | 43 |
| | 17 | 梶谷 菜帆 | 向陽中 | 1 | | 2 | 落合ひめの | 平田中 | 44 |
| | 18 | 落合 未夢 | 出雲一中 | 2 | | 3 | 柿田 理央 | 出雲一中 | 45 |
| 7 | 19 | 松本 朱加 | 斐川西中 | 2 | 16 | 3 | 勝田にじの | 斐川西中 | 46 |
| | 20 | 廣野 遥香 | 平田中 | 1 | | 2 | 梶谷 雛乃 | 向陽中 | 47 |
| | 21 | 錦織 結凧 | 斐川東中 | 3 | | 1 | 原 史奈 | 平田中 | 48 |
| 8 | 22 | 高橋 希実 | 平田中 | 1 | 17 | 1 | 杉崎 咲歩 | 斐川西クラブ | 49 |
| | 23 | 坂本 彩陽 | 向陽中 | 3 | | 3 | 松浦 美穂 | 出雲一中 | 50 |
| | 24 | 田畑 莉亜 | 出雲三中 | 2 | | 2 | 持田 姫那 | 斐川東中 | 51 |
| 9 | 25 | 古澤彩衣愛 | 斐川西クラブ | 1 | 18 | 1 | 富岡 珠希 | 斐川ジュニア | 52 |
| | 26 | 勝部 奏音 | 出雲一中 | 2 | | 3 | 西尾 優亜 | 向陽中 | 53 |
| | 27 | 梶谷 美羽 | 向陽中 | 3 | | 2 | 河瀬 理那 | 平田中 | 54 |

柿田 理央 (出雲一中)

2年女子シングルス(1位トーナメント)

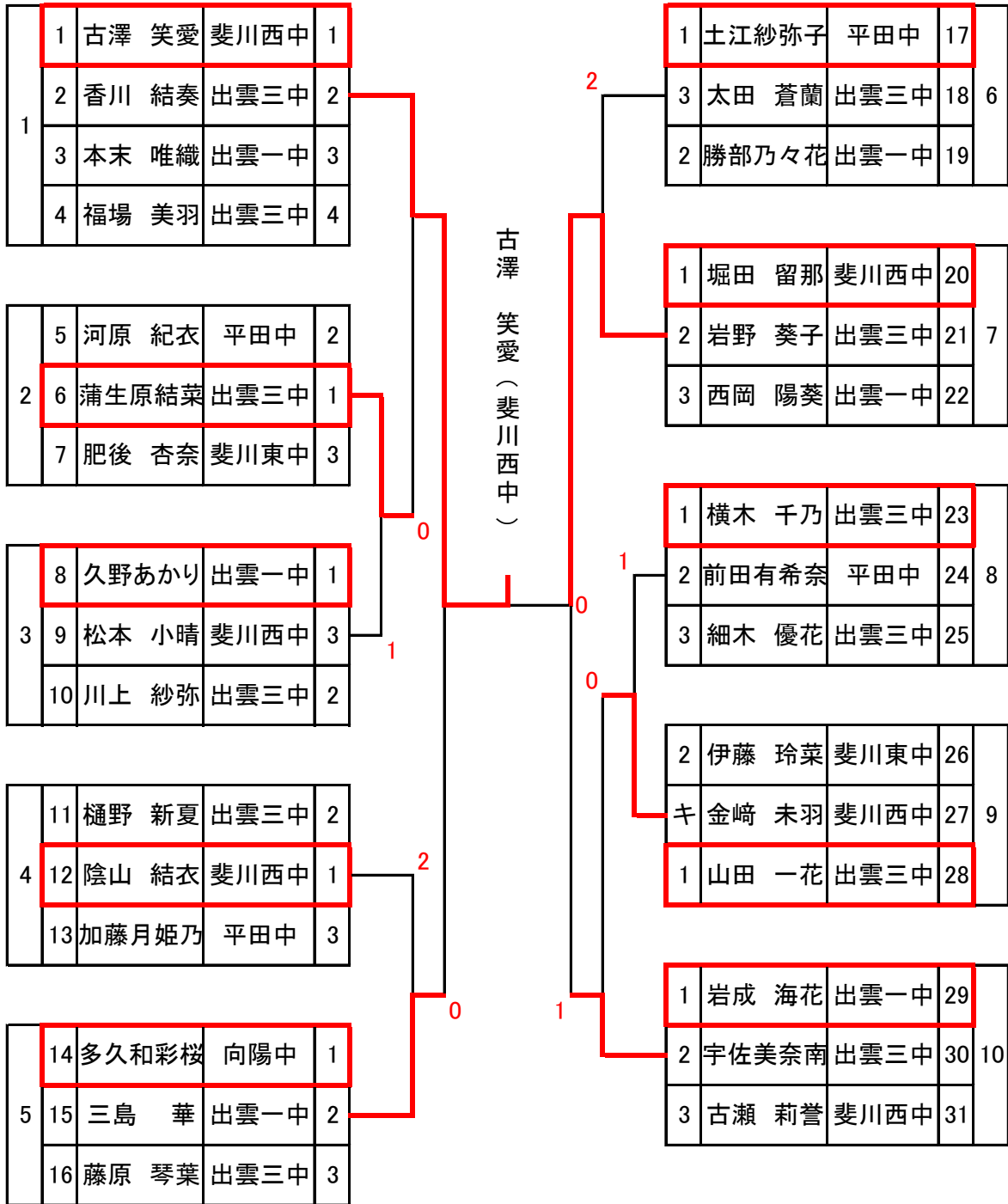

2年女子シングルス(2位トーナメント)

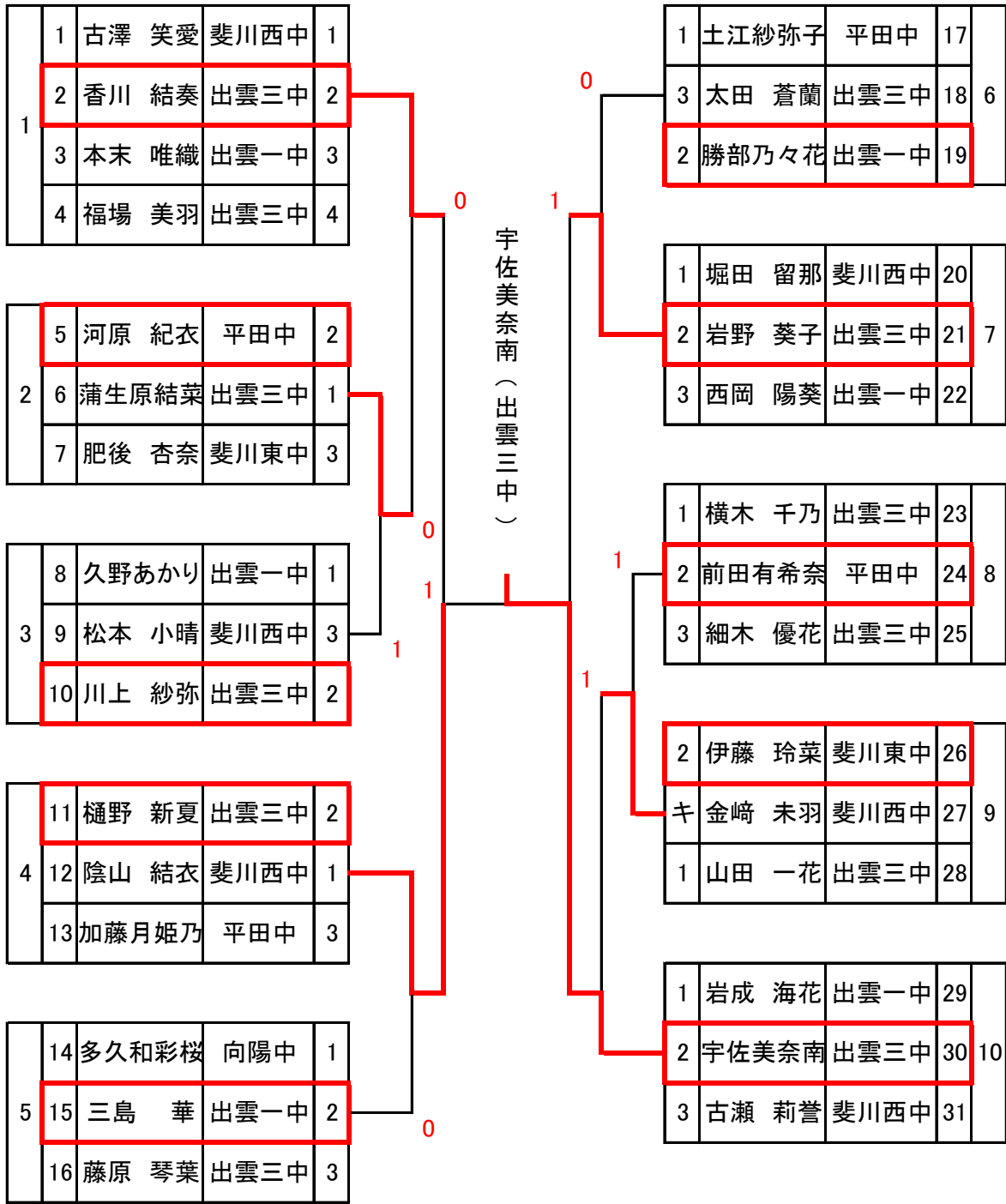

2年女子シングルス(3, 4位トーナメント)

