

**O**ESCHGER  
**B**LECH-  
**T**ECH<sup>+</sup>NIK AG

\ 19" SCHRANK- UND GEHÄUSETECHNIK

\ 3D SLS-TECHNIK

# NetLine

**100% Schweizer Herstellung**



## 19“ NETZWERK- UND SERVERSCHRANK NETLINE

**Schrankgerippe:** Tragendes Grundgestell aus stranggepressten Aluminiumprofilen

**19“ Ebene:** vorn und hinten, aus verzinktem Stahlblech, ASA - Lochraster, seitlich sowie in der Tiefe verstellbar

**Verblechung:** aus verzinktem Stahlblech

**Farbe:** pulverbeschichtet RAL 7035 lichtgrau  
oder nach Kundenwunsch (jedoch gemäss RAL Tabelle)



### LIEFERUMFANG

- 1 Schrankgerippe aus Aluprofilen
- 1 Dach mit Kabeleinführungsöffnung
- 2 Seitenwände
- 1 Rücktüre mit 4-kant-Riegel
- 1 Fronttüre mit 4-kant-Riegel
- 1 Satz Verstellfüsse
- 2 19“ Ebenen (vorn und hinten) mit ASA Doppellochrasterung
- 1 Zentralerdung

**Lieferart:** komplett montiert

### GRÖSSEN

| HE | Höhe mm | Breite mm | Tiefe mm | Bestell-Nr. |
|----|---------|-----------|----------|-------------|
| 42 | 2000    | 800       | 800      | 4280-80     |
| 42 | 2000    | 800       | 1000     | 4280-100    |
| 42 | 2000    | 800       | 1200     | 4280-120    |
| 42 | 2000    | 1000      | 1000     | 42100-100   |

| HE | Höhe mm | Breite mm | Tiefe mm | Bestell-Nr. |
|----|---------|-----------|----------|-------------|
| 43 | 2075    | 800       | 800      | 4380-80     |
| 43 | 2075    | 800       | 1000     | 4380-100    |
| 43 | 2075    | 800       | 1200     | 4380-120    |
| 43 | 2075    | 1000      | 1000     | 43100-100   |

| HE | Höhe mm | Breite mm | Tiefe mm | Bestell-Nr. |
|----|---------|-----------|----------|-------------|
| 46 | 2175    | 800       | 1000     | 4680-100    |
| 46 | 2175    | 800       | 1200     | 4680-120    |
| 46 | 2175    | 1000      | 1000     | 46100-100   |

| HE | Höhe mm | Breite mm | Tiefe mm | Bestell-Nr. |
|----|---------|-----------|----------|-------------|
| 52 | 2440    | 800       | 1000     | 5280-100    |
| 52 | 2440    | 800       | 1200     | 5280-120    |
| 52 | 2440    | 1000      | 1000     | 52100-100   |

Spezialgrössen auf Anfrage möglich.

Im Halt 5 \ 5412 Gebenstorf \ 056 201 90 00 \ obtag@obtag.ch \ www.obtag.ch

## OPTIONEN

### FRONT- UND RÜCKTÜREN

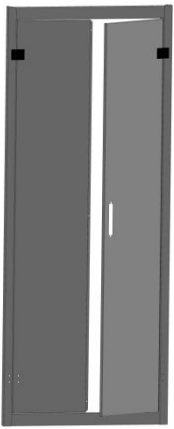

Blechflügeltüre

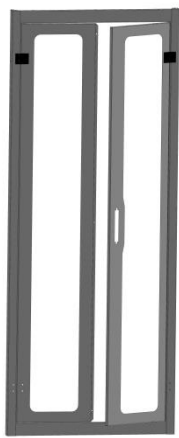

Glasflügeltüre\*

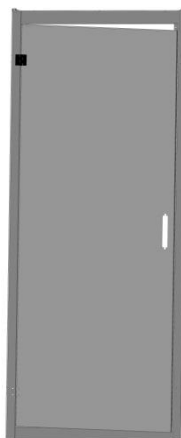

Blechtüre

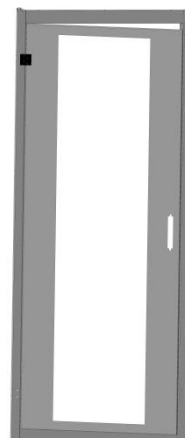

Glastür\*

\* Anstelle von Glas auch als Wabenlochflügeltüre oder Wabenlochtüre möglich.

---

### SEITENWÄNDE

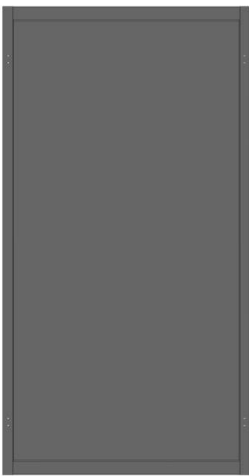

Seitenwand



Seitenwand mit Kiemen

---

### RASTERWINKEL

19" Profil  
mit ASA-Lochung

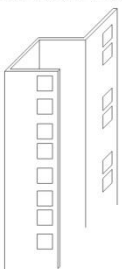

## TABLARE



### 19"-Festtablare

440 mm breit

1HE, 150mm tief  
Nr. 6020-03

2HE, 280mm tief  
Nr. 6020-05

3HE, 380mm tief  
Nr. 6020-00

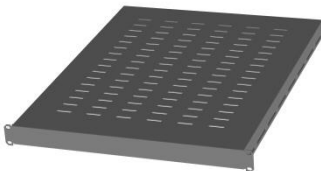

### Festtablar gelocht

450mm breit, 600mm tief

Nr. 6040-01

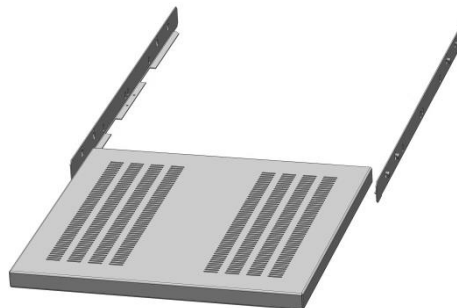

### Auszugtablar, gelocht

424mm breit, 600mm tief

Nr. 6040-11



### Geräteträgerwinkel

zum abstützen schwerer 19"-Geräte

Nr. 6045-00

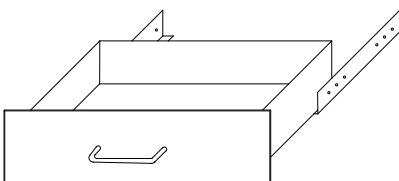

### Schublade 3HE

415mm breit, 400mm tief

Nr. 6015-20

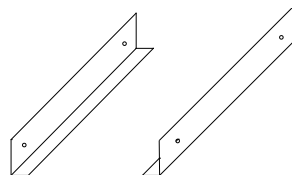

### Geräteträgerwinkel zum abstützen schwerer 19"-Geräte

Nr. 6035-00

**RANGIERBÜGEL**

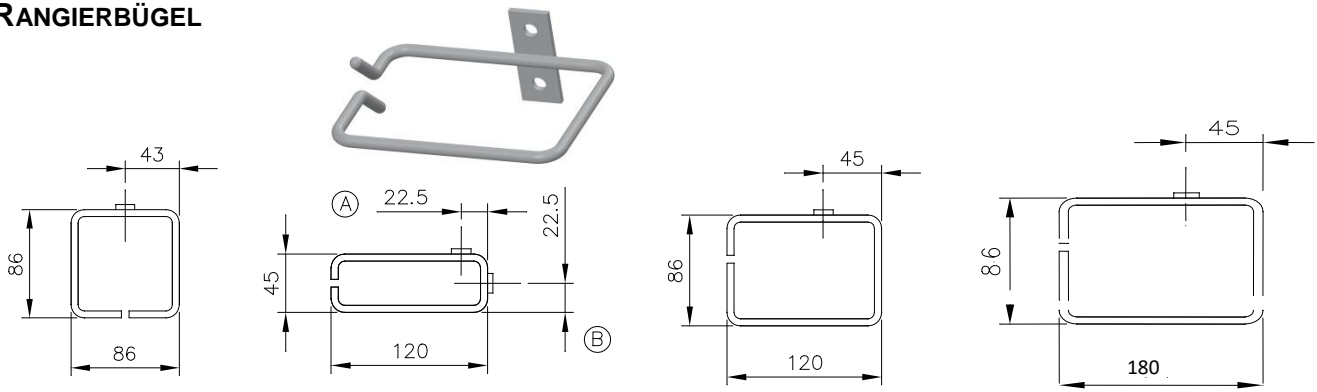

Stahl, verzinkt blau promatisiert, ohne Montagematerial

Nr. 5010-20

Bef. **A** Nr. 5010-10  
Bef. **B** Nr. 5010-15

Nr. 5010-12

Nr. 5010-98

**19" BLINDPLATTEN**

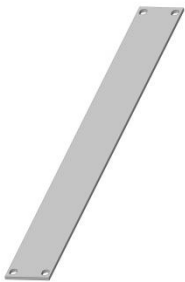

Aluminium-Platten 3mm dick, natureloxiert, ohne Montagematerial.

1HE  
Nr. 6500-1

2HE  
Nr. 6500-2

3HE  
Nr. 6500-3

4HE  
Nr. 6500-4

5HE  
Nr. 6500-5

6HE  
Nr. 6500-6

**19" FRONTPLATTEN**

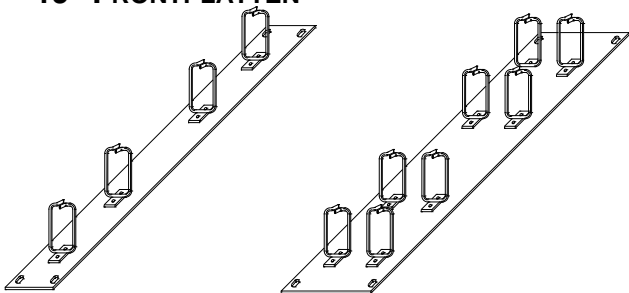

1HE  
2HE  
Rangierplatten, Aluminium 3mm, eloxiert mit Stahlbügel 85x44mm, glanzverchromt  
1HE Nr. 6520-04  
2HE Nr. 6520-08



1HE  
Kabeldurchführungsplatte mit Bürstenleisten  
Nr. 6550-30



1HE  
Steckdosenleisten 6xT13\* mit Anschlusskabel montiert  
Nr. 6720-06

\*weitere Steckdosenleisten auf Anfrage

## 19" MONTAGESET



- 20 Stk. Käfig- oder Gleitmutter M6
- 20 Stk. Panhead-Schrauben M6x12mm
- 20 Stk. Kunststoffscheiben schwarz

- mit Gleitmutter für T-Nut Profil  
Nr. 6610-20
  - mit Käfigmutter für ASA Lochraster  
Nr. 6600-20
- 

## KEV, 1HE KABELENDVERSCHLUSS



**2-teilig:** bestehend aus Grundmodul und Auszugsschublade zur frontseitigen Aufnahme von 2 Adapterhalterungen mit Platz für Bezeichnungstreifen (2 x 9 x 185mm)

**Einbautiefe:** 245mm

- Der Kabelendverschluss ist konzipiert zur werkzeuglosen Bestückung von 2x12 Adaptern (z.B. LCd/APC, LCd/PC, E2000/APC, etc.).
  - Auszugsschublade mit Ausstanzungen für Klettbandmontage und 2x12er- Adapterhalterungen nach Wahl im Hoch- oder Querformat - auch mit eigenem Firmenlogo möglich.
  - Gewindebolzen/Rändelmutter zur Aufnahme von Spleisskassetten möglich.
  - Kabeleinführung hinten.
- 

## BÜRSTENLEISTEN FÜR KABELINFÜHRUNG IM DACH



Für Kabeleinführung seitlich im Dach  
Nr. 6800-S-M

Für Kabeleinführung hinten im Dach  
Nr. 6800-H-M

## VENTILATOREN



19"/1HE

Ventilatoreinschub, 3 Ventilatoren, mit Thermostat, Auch für Dachmontage möglich  
Nr. DP-VEN-03

---

## KABELTRAGERSCHIENEN

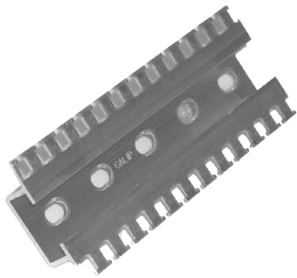

**Anwendung:** Befestigung der Kabel seitlich oder hinten im Schrank.

**Ausführung:** Aluminium Strangpressprofil

**Lieferumfang:** 1 Schiene inkl. Montagematerial

### Für die Montage hinten im Schrank

Schrankbreite **700 mm**  
Nr. 6051-71-M

Schrankbreite **800 mm**  
Nr. 6051-81-M

### Für die Montage seitlich im Schrank

Schranktiefe **600 mm**  
Nr. 6051-60-M

Schranktiefe **800 mm**  
Nr. 6051-80-M

Schranktiefe **900 mm**  
Nr. 6051-90-M

Schranktiefe **1000mm**  
Nr. 6051-100-M

---

## ROLLEN

Satz mit 4 Schwenkrollen ( 2 mit Feststeller )  
Nr. 6650-00

---

## SCHRANKVERBINDERSET

Nr. 6650-04

---

## ERDUNGSSATZ

## SCHLIESSYSTEME

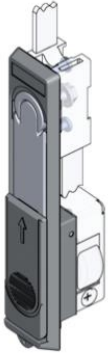

- 4-kant Riegelverschluss
- Schwenkhebel und 4-kant Verschluss  
Nr. 7500-20
- Schwenkhebel mit einfachem Schlüsselschloss  
Nr. 7500-30
- Schwenkhebelgriff für Sicherheitszylinder inkl. Einbauset für Zylinder wie KABA, KESO, etc.  
Nr. 7500-SA