

KOBELCO

SK500_{LC}

■ Löffelvolumen:

1,4 - 3,4 m³

■ Motorleistung:

271 kW / 1.850 min⁻¹

■ Betriebsgewicht:

49.900 kg - 52.800 kg



We Save You Fuel
Achieving a Low-Carbon Society

Kraft trifft auf Effizienz



SK500 LC

Höhere
Kraftstoffeffizienz
bedeutet
mehr „Effizienz“

Bessere
Produktivität
bedeutet
mehr „Kraft“

Für urbane Zentren und Abbaubetriebe auf der ganzen Welt. Kobelcos ungebremste Innovation bringt Ihnen langlebige, umweltfreundliche Baumaschinen, die für jede Aufgabe an allen Standorten der Welt gewappnet sind. Mehr Leistung und noch mehr Kraftstoffeinsparungen bringen jedem Projekt mehr Effizienz. Kobelco SK500LC-Maschinen sind außerdem langlebiger als je zuvor und halten den Strapazen der härtesten Baustellen stand. All das führt zu neuen Wertsteigerungen, die ihrer Zeit einen Schritt voraus sind. Dank ihrer deutlich reduzierten NOx*-Emissionen entspricht diese Maschine außerdem den Abgasnormen der Stufe IV. Im Bestreben die globale Umwelt der Zukunft zu schonen, bietet Kobelco eine Produktivität der nächsten Generation, um der Forderung nach niedrigeren Lebenszykluskosten Rechnung zu tragen und die Erwartungen der Kunden auf der ganzen Welt zu übertreffen.

* NOx: Stickoxid



Die Entwicklung geht weiter – mit besserer Kraftstoffeffizienz

Hydrauliksystem: Revolutionäre Technologie spart Kraftstoff

Stiel-Zwischenfluss-System NEU

Beim Absenken des Auslegers nutzt dieses System die Gewichtskraft des Auslegers, um Hydrauliköl in den Löffelstielzylinder zu drücken. Dadurch muss erheblich weniger Kraft von außerhalb des Systems aufgebracht werden.

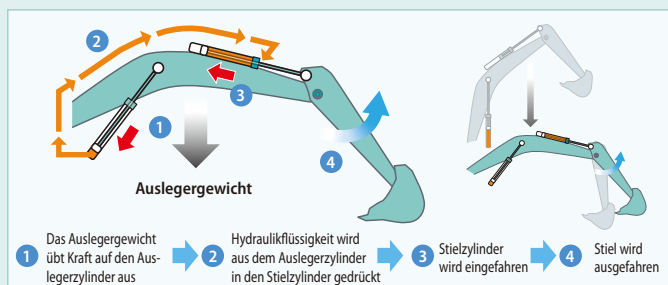

Hydrauliksystem für weniger Energieverlust

Wir haben alle Anstrengungen zur Verbesserung der Kraftstoffeffizienz unternommen, indem wir den Hydraulikdruck-Widerstand minimiert haben. Wir haben das Layout der Hydraulikleitungen verbessert, um die Verluste durch Reibungswiderstand zu begrenzen und den Ventilwiderstand zu verringern.

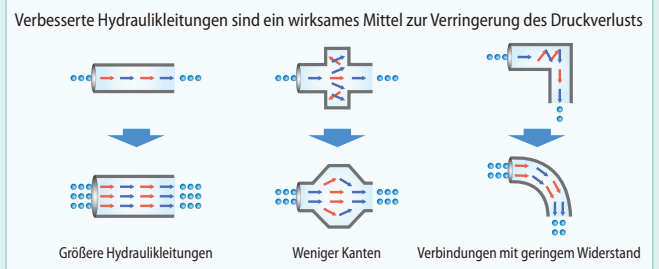

Streben nach besserer Kraftstoffeffizienz

Die Betriebsart ECO reduziert den Kraftstoffverbrauch weiter

Betriebsmodus

Der Kraftstoffverbrauch ist im ECO-Modus im Vergleich zum Vorgängermodell (Generation 9) geringer

■ Im Vergleich zu früheren Modellen

E ECO-Modus...Etwa **6%** Verbesserung

Für alle Zeiten. Gestern, heute und morgen. Besessen von der Kraftstoffeffizienz.

In den letzten 10 Jahren hat KOBELCO beim Kraftstoffverbrauch eine Verringerung um etwa 36 % erreicht. Und wir geloben, dass wir auch weiterhin bei der Kraftstoffeffizienz führen werden.

■ Im Vergleich zum Modell SK480LC-6 (2006)

E ECO-Modus (SK500LC-10)...Etwa **36%** Verbesserung

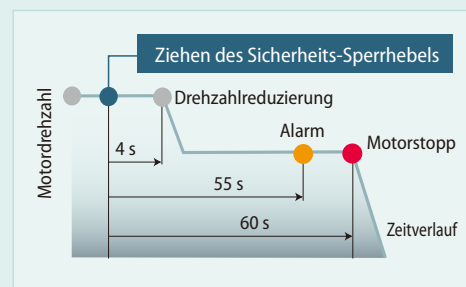

AIS (Autom. Leerlauf-Stopp)

Wenn der Ein- / Ausstiegs-Hebel oben steht, wird der Motor automatisch gestoppt. So läuft die Maschine nicht verschwenderisch im Leerlauf, wodurch sowohl Kraftstoff eingespart als auch CO₂-Emissionen vermieden werden.

Höhere
Kraftstoffeffizienz
bedeutet
mehr „Effizienz“

Das neue Stiel-Zwischenfluss-System steuert den Fluss der Hydraulikflüssigkeit effizienter und die signifikante Verringerung des Leitungswiderstands und des Druckverlusts verbessern die Kraftstoffeffizienz. Der Motor, der bereits für seine Umweltfreundlichkeit bekannt ist, hat ein neues SCR*-System und sorgt mit seinen geringeren NOx-Emissionen dafür, dass die Maschine jetzt die Normen der Stufe IV erfüllt.

* SCR: Selektive katalytische Reduktion



Für den Einsatz in rauen Arbeitsumgebungen konzipiert

Hydraulikantrieb für Motorkühler-Ventilator; unabhängiger Ölkühler-Ventilator NEU

Der Hydraulikantrieb optimiert die Drehzahl des Kühler-Ventilators. So werden der Kraftstoffverbrauch verbessert und der Lärm reduziert. Darüber hinaus passt der unabhängige Ölkühler-Ventilator die Kühlung für eine optimale Öltemperaturregelung besser an die Hydrauliköltemperatur an.



Erfüllt die Abgasnormen EU Stufe IV / Tier IV Final

Verringerung des Kraftstoffverbrauchs und Minimierung der Abgas-Emissionen

Hino-Motoren sind bekannt für ihre Kraftstoffeffizienz und Umweltverträglichkeit. KOBELCO hat sie speziell auf Baumaschinen abgestimmt. Das Hochdruck-Common-Rail-Einspritzsystem, der Variable-Turbinengeometrie (VG)-Turbo und das Abgasrückführungssystem (EGR) reduzieren die Feinstaub (PM)-Emissionen, während der große AGR-Kühler die Bildung von Stickoxid (NOx)-Gasen stark verringert.



VG-Turbo verringert Feinstaub

Der Turbolader mit variabler Geometrie passt den Lufterlass an, um die Verbrennungseffizienz zu maximieren. Bei niedrigen Motordrehzahlen sind die Düsen geschlossen, die Turbo-Geschwindigkeit erhöht und die Luftzufuhr verstärkt. Dadurch wird der Kraftstoffverbrauch gesenkt.

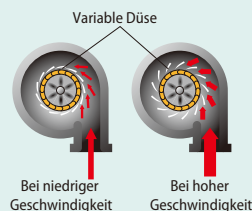

SCR System mit DEF/Urea NEU

Die Abgasanlage nutzt ein System mit selektiver katalytischer Reduktion (SCR-System), das die NOx*-Emissionen in unschädlichen Stickstoff und Wasser umwandelt. SCR führt in Kombination mit Dieselpartikelfilter (DPF) zu einer viel saubereren Maschine, die die US EPA-Vorschriften für Tier IV final und EU Stufe IV erfüllt.

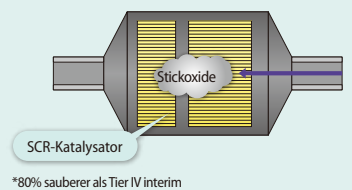

AGR-Kühler reduziert NOx

Abgekühlte Abgase aus dem AGR-Kühler werden im Einlass mit Frischluft gemischt. Die zurückgeführte Luft senkt die Verbrennungstemperatur, wodurch die Stickoxide verringert werden.

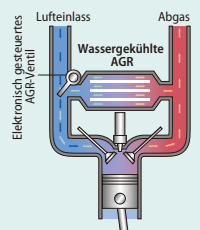

Mehr Leistung und größere Effizienz

Das hocheffiziente Hydrauliksystem minimiert den Kraftstoffverbrauch und maximiert gleichzeitig die Leistung. Mit flinken Bewegungen und reichlich Grabkraft verspricht dieser Bagger eine Produktivitätsverbesserung Ihrer Arbeit.

Verbesserte Kraftstoffeffizienz trägt zur hohen Leistung bei

Verbesserte Grableistung

Grabmenge

Dieser Bagger bietet selbst bei niedrigstem Kraftstoffverbrauch eine dynamische Grabkraft und erreicht ein klassenführendes Arbeitsvolumen. Der H-Modus sorgt, manchmal mit einer erhöhten Drehmomenteinstellung, für eine um etwa 13% größere Grabmenge.

■ Grabmenge/Stunde
(Im Vergleich zum H-Modus früherer Modelle)



■ Max. Losbrechkraft

Normal: **267 kN**

Mit Power-Boost: **292 kN**

■ Max. Reißkraft

Normal: **203 kN**

Mit Power Boost: **222 kN**

S S-Modus... Etwa **8%** Verbesserung

H H-Modus... Etwa **13%** Verbesserung



Durch überragende Bedienbarkeit in kürzerer Zeit mehr erledigen

NEU

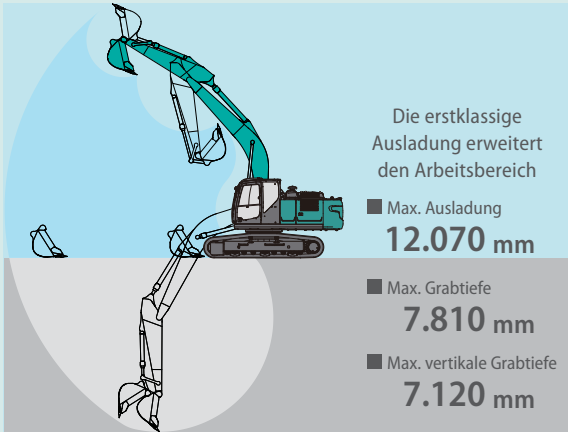

Die erstklassige Ausladung erweitert den Arbeitsbereich

- Max. Ausladung
12.070 mm
- Max. Grabtiefe
7.810 mm
- Max. vertikale Grabtiefe
7.120 mm

Werte gelten für HD-Stiel (3,45 m)

Leitung für Schnellwechsler (optional)



Als Standard ist eine separate Hydraulikleitung für einen Schnellwechsler erhältlich, der den Wechsel der Anbaugeräte beschleunigt (bei ME-Vers. optional).

Eine leichte Berührung des Hebels bedeutet sanfteres, weniger anstrengendes Arbeiten



Man benötigt 25 %* weniger Anstrengung, um den Bedienhebel zu betätigen, wodurch Ermüderserscheinungen bei langem Arbeiten oder andauerndem Betrieb verringert werden.

*Im Vergleich zum SK500LC-9

Fahrleistung der Spitzenklasse

Die kraftvolle Fahrleistung und Zugkraft sorgt für reichlich Geschwindigkeit beim Befahren von Steigungen oder schlechten Straßen und die erforderliche Agilität für schnelle und reibungslose Richtungsänderungen.



■ Zugkraft: **415kN**

MVLC (optional)

Breite des Kettenfahrwerks zur Einhaltung der Transportvorschriften einstellbar über Schraubenpositionen.

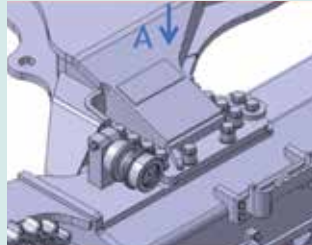

Zweisteg-Bodenplatten (optional)

Zweisteg-Bodenplatten optional erhältlich.



Zu den bedienerfreundlichen Eigenschaften gehören leicht zu erkennende und einfach zu bedienende Steuerelemente



Multi-Display in Farbe

Die brillanten Farben und Grafik-Displays sind auf dem LCD-Multi-Display in der Konsole leicht zu erkennen. Das Display zeigt den Verbrauch, Wartungsintervalle und vieles mehr an.

- 1 Analoge Anzeige für intuitives Ablesen des Kraftstoffstands und der Kühlwassertemperatur
- 2 Grüne Leuchtanzeige zeigt niedrigen Verbrauch während des Betriebs an
- 3 Feinstaub-Akkumulationsanzeige (links) / Urea-Pegelanzeige (rechts)
- 4 Kraftstoffverbrauch/Anzeige für Rückfahrkamera-Bilder
- 5 Grabmodus-Schalter
- 6 Monitoranzeige-Taste

Anbaugerätemodus-Schalter

Ein einfacher Tastendruck verändert den Hydraulikkreislauf und die Durchflussmenge, um sich einem Wechsel des Anbaugerätes anzupassen. Symbole zeigen dem Bediener die richtige Konfiguration auf einen Blick an.



Feinstaub-Akkumulations- / Urea-Akkumulationsanzeige

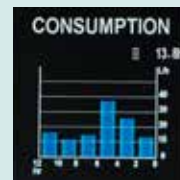

Kraftstoffverbrauch

MAINTENANCE		13.8h
ENGINE OIL	500	498
FUEL FILTER	500	498
HYD. FILTER	1000	998
HYD. OIL	5000	4998

Wartung

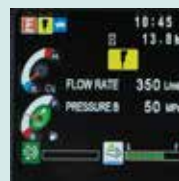

Modus „Hydraulikhammer“

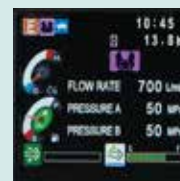

Modus „Schere“

Mehr Leistung bei verbesserter Haltbarkeit zur Werterhaltung der Maschine

Zuverlässigeres Filtersystem

Sauberer Kraftstoff und Hydraulikflüssigkeit ohne Verunreinigungen sind eine Voraussetzung für beständige Leistung. Die verbesserten Filtersysteme verringern das Risiko von mechanischen Problemen und erhöhen die Langlebigkeit und Haltbarkeit.

Hydraulikflüssigkeitsfilter ^{NEU}

Unser branchenweit als bester anerkannter Ultrafeinfilter fängt selbst kleinste Teilchen auf. Die neue Hülle verhindert Kontaminationen des Hydrauliköls beim Filterwechsel.



Hydraulikflüssigkeitsfilter mit Verstopfungssensor ^{NEU}

Drucksensoren am Ein- und Ausgang des Hydraulikflüssigkeitsfilters messen Druckunterschiede und ermitteln so den Grad der Verstopfung. Sobald die Druckdifferenz ein vorbestimmtes Maß übersteigt, erscheint eine Warnung auf dem Multifunktionsdisplay, damit alle Verunreinigungen vom Filter entfernt werden können, bevor sie in den Hydraulikflüssigkeitsbehälter gelangen.

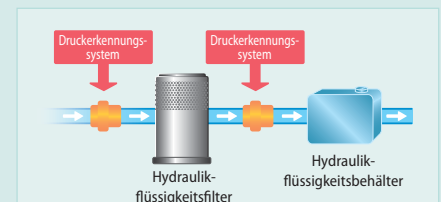

Doppelement-Luftfilter

Das großvolumige Filterelement verfügt über eine Doppelfilterstruktur, die den Motor auch in industriellen Umgebungen sauber hält.



Kraftstofffilter ^{NEU}

Der Vorfilter mit integriertem Wasserabscheider maximiert die Filterleistung.

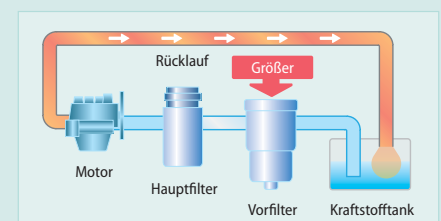

Bessere
Produktivität
bedeutet
mehr „Kraft“

Konstruktive Verbesserungen erhöhen die Festigkeit, während Neuentwicklungen im Hydraulikfiltersystem Probleme im Hydrauliksystem eliminieren. Die verbesserte Haltbarkeit hebt die Produktivität auf ein neues Niveau.



Höhere Filterleistung für Hydrauliköl

NEU

Zwei Filter sind im Hydrauliköl-Rücklauf installiert, um Verstopfungen zu begrenzen und die Haltbarkeit und Zuverlässigkeit der Hydraulikanlage zu erhöhen. Filterleistung 1,8-mal größer als beim Vorgängermodell (Generation-9).



Pumpen-Ablassfilter

NEU

Neu installierter Pumpen-Ablassfilter verbessert die Zuverlässigkeit der Pumpe.



Pilotfilter

Ein neuer Kassetten-Pilotfilter vereinfacht die Wartung.



Komfortable Kabine jetzt sicherer als je zuvor

Ein Arbeitsumfeld, das leiser und komfortabler ist.
Eine Kabine, bei der der Fahrer im Mittelpunkt steht,
ist der Schlüssel für mehr Sicherheit.



Komfort

Super-luftdichte Kabine



Durch die hohe Luftabdichtung bleibt der Staub draußen.

Ruhiger Innenraum

Die hohe Luftabdichtung sorgt für einen ruhigen und komfortablen Innenraum der Kabine.

Vibrationsarm

Die Fahrwerksfedern absorbieren kleine Vibrationen und die mit Silikonöl gefüllten Kabinenaufhängungen reduzieren starke Vibrationen. Der durch dieses System erreichte lange Federweg bietet ausgezeichneten Schutz vor Vibrationen.



Freiere Sicht für den Fahrer

Für eine breite, freie Sicht besteht das Frontfenster aus einer durchgängigen Scheibe ohne B-Säule auf der rechten Seite.

Lüftungsauslässe der Klimaanlage hinter dem Sitz NEU



Die große Klimaanlage verfügt über Lüftungsauslässe an den hinteren Säulen, die für eine Belüftung von hinten sowie rechts und links neben dem Fahrersitz sorgen. Sie können so eingestellt werden, dass sie einen Kalt-/Warmluftstrom direkt zum Fahrer leiten, was für eine bequemere Arbeitsumgebung sorgt

Bequemerer Sitz für mehr Produktivität



Die Sitzfederung absorbiert Vibrationen



Die Rückenlehne des Sitzes kann flach umgelegt werden



Doppel-Führungsschienen ermöglichen die Einstellung für optimalen Komfort



Große Kabine für einfachen Ein- und Ausstieg

Die vergrößerte Kabine bietet viel Platz für eine große Tür, mehr Kopffreiheit und reibungsloses Ein- und Aussteigen.

Innenausstattungen für mehr Komfort und Bequemlichkeit



AM/FM-Stereo-Radio mit Bluetooth



USB-Anschluss / 24-V-Steckdose



Geräumiges Ablagefach



Großer Becherhalter

Sicherheit

ROPS-Kabine

Die ROPS (Überrollschutz)-konforme Kabine erfüllt die ISO-Normen (ISO-12117-2: 2008) und sorgt für mehr Sicherheit für den Fahrer, falls die Maschine umkippt.



Dach-Schutzgitter serienmäßig.

Größeres Sichtfeld für mehr Sicherheit



Rückfahrkamera

Seitenkamera rechts



Blick nach hinten

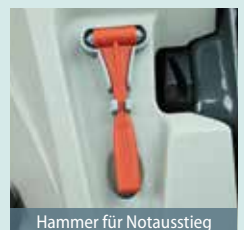

Hammer für Notausstieg

Serienmäßige Kamera auf der rechten Seite

Zusätzlich zur eingebauten Rückfahrkamera befindet sich für einfache Sicherheitsüberprüfungen rund um die Maschine eine Kamera auf der rechten Seite.

Der Blick nach hinten zeigt den Bereich direkt hinter der Kabine.



Beruhigende Fernüberwachung

Das KOMEXS (Kobelco Bagger-Überwachungssystem) nutzt Satellitenkommunikation und Internet zur Datenübertragung und kann somit überall dort eingesetzt werden, wo andere Kommunikationsformen schwierig sind. Wenn ein Hydraulikbagger mit diesem System ausgerüstet ist, können Betriebsdaten der Maschine, z. B. Betriebsstunden, Standort, Kraftstoffverbrauch und Wartungsstatus fernüberwacht werden.

Direkter Zugriff auf den Betriebsstatus

Standortdaten

Sie erhalten exakte Standortdaten auch von Baustellen, an denen die Kommunikation schwierig ist.

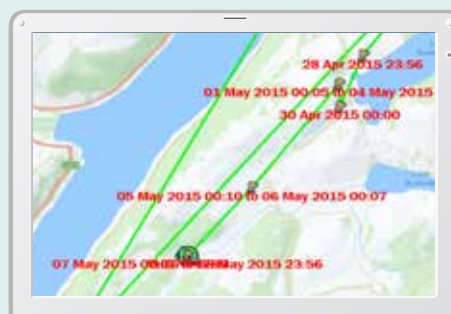
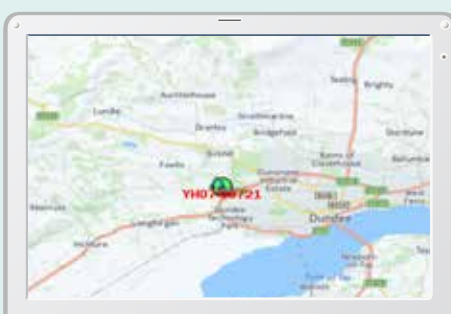

Arbeitsdaten

Type of Operation	Working Hrs	Ratio
Total Working Hrs	169 Hrs	100 %
Digging Hrs	72.2 Hrs	43 %
Traveling Hrs	18.3 Hrs	11 %
Idle Hrs	15.9 Hrs	9 %
Opt AM Hrs	62.5 Hrs	37 %
Crane Mode Hrs	0 Hrs	0 %

Betriebsstunden

- Ein Vergleich der Betriebszeiten von Maschinen an mehreren Standorten zeigt, welche Standorte beschäftigt und profitabler sind.
- Die Betriebsstunden auf der Baustelle können für Laufzeit-Berechnungen bei Mietmaschinen usw. genau erfasst werden.

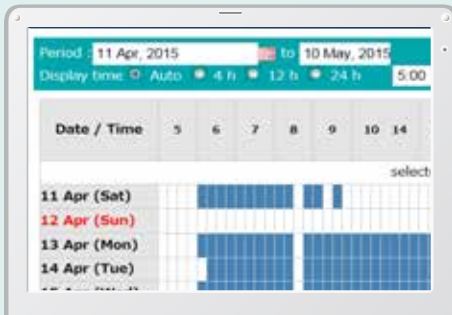

Tägliche Berichte

Kraftstoffverbrauchsdaten

Daten über den Kraftstoffverbrauch und Zeiten im Leerlauf können verwendet werden, um Verbesserungen im Kraftstoffverbrauch anzuzeigen.

Work mode	Working Hrs	Total Fuel Consumption
H mode	2:06	24.5 L
S mode	0:00	0.0 L
E mode	169:19	1489.7 L
TOTAL	171:25	1514.2 L

Kraftstoffverbrauch

Graphik über Arbeitsinhalte

Die Graphik zeigt die Aufteilung der Betriebsstunden auf die verschiedenen Betriebsarten wie Graben, Leerlauf, Fahren und optionale Betriebsarten.

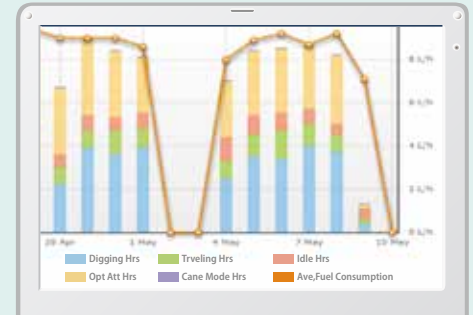

Arbeitsstatus

Wartungsdaten und Warnmeldungen

Wartungsdaten der Maschine

- Liefert den Wartungsstatus der einzelnen Maschinen, die an mehreren Baustellen eingesetzt werden.
- Die Wartungsdaten werden auch an das KOBELCO-Service-Personal weitergeleitet. So können regelmäßige Wartungsarbeiten effizienter geplant werden.

Model	Serial No.	Hour Meter	Engine Oil
SK135RSLC-3/SK140SRL	YH07-09221	734 Hr	434
SK135RSLC-3/SK140SRL	YH07-09289	73 Hr	429
SK210LC-9	YQ13-10454	960 Hr	58
SK210LC-9	YQ13-10481	549 Hr	498
SK75SR-	YT08-20374		

Wartung

Warnungen

Dieses System warnt, sobald eine Störung erkannt wird und verhindert so Schäden, die zu Maschinenstillstand führen könnten.

Die Daten der Warnung können per E-Mail übermittelt werden

Die Daten der Warnung oder Wartungsbenachrichtigungen können per E-Mail an einen Computer oder ein Handy übermittelt werden.



Alarmmeldungen können auf Mobilgerät empfangen werden.

Tägliche / monatliche Berichte

Betriebsdaten, die auf einen Computer geladen werden, können leicht als tägliche und monatliche Berichte ausgegeben werden.

Sicherheitssystem

Motorstart-Alarm

Das System kann so eingestellt werden, dass ein Alarm ausgelöst wird, sobald die Maschine außerhalb der angegebenen Zeit betrieben wird.

Motorstart-Alarm außerhalb der vorgegebenen Arbeitszeit

Gebiets-Alarm

Es kann ein Alarm ausgelöst werden, sobald die Maschine aus einem angegebenen Gebiet an einen anderen Ort verbracht wird.

Alarm bei Verlassen eines vorgegebenen Standortes



Einfache Wartung an Ort und Stelle NEU

Im Motorraum ist ausreichend Platz, damit Mechaniker einfache Wartungsarbeiten ausführen können. Die einzelnen Stufen sind für einen leichteren Ein- und Ausstieg niedriger. Und der Mechaniker kann ohne Verrenkungen oder unnatürliche Körperhaltungen arbeiten. Auch die Haube lässt sich leichter und einfacher anheben und absenken.



Stufe / Handlauf



DEF/AdBlue-Tank



Doppelelement-Luftfilter

Zugang vom Boden aus

Ausgelegt für einfachen Zugang zum Kühler und den Kühlsystem-Elementen.



Links

Wartungsarbeiten, tägliche Kontrollen usw. sind vom Boden aus möglich

Für viele tägliche Kontrollen und regelmäßige Wartungsaufgaben ist der einfache Zugang vom Boden aus möglich.



Motorölfilter



Pilotfilter



Pumpen-Ablassfilter



Rechts



Vorfilter mit Wasserabscheider

- ① Motorölfilter
- ② Pilotfilter
- ③ Pumpen-Ablassfilter
- ④ Vorfilter mit Wasserabscheider

Effiziente Wartung hält die Maschine in optimalem Betriebszustand



Maschinen- Informationsanzeige

Beispiele für die Anzeige von Wartungsinformationen

- Zeigt nur die nötigen Wartungsdaten an, wenn sie erforderlich werden
- Selbstdiagnose-Funktion für Frühwarnung und Anzeige von Fehlfunktionen im elektrischen System
- Mit der Service-Diagnose-Funktion kann der Status der Maschine leichter überprüft werden
- Aufnahmefunktion für die bisherigen Ausfälle, einschließlich der unregelmäßigen und vorübergehenden Störungen

Effizientere Wartung in der Kabine



Leicht zugänglicher Sicherungskasten

Feiner differenzierte Sicherungen machen es einfacher, Störungen zu lokalisieren.



Klimaanlagenfilter

Interner und externer Klimaanlagenfilter können einfach und ohne Werkzeug zur Reinigung entnommen werden.



Schalter zur Regenerierung des DPF (Dieselpartikelfilter)

Wenn es der Monitor anzeigt, muss der Filter manuell mit einem Schalter regeneriert werden.

Einfache Reinigung



Kettenrahmen

Das spezielle seitlich abgeschrägte Kettenrahmen-Design lässt sich leicht von Schlamm reinigen.

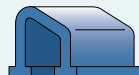

Herausnehmbare, zweiteilige Bodenmatte

Herausnehmbare, zweiteilige Bodenmatte mit Griffen zur einfachen Entnahme. Unter der Bodenmatte befindet sich ein Bodenablauf.



Motorölwanne

Motorölwanne mit Ablassventil.

Langlebiges
Hydrauliköl:
5.000
Stunden

Lange Wartungsintervalle

Langlebiges Hydrauliköl reduziert Kosten und den Arbeitsaufwand.

Wechselzyklus:
1.000
Stunden

Langlebiger Super-Feinfilter

Der Hochleistungs-Hydraulikölfilter enthält Glasfasern mit überlegener Reinigungsleistung und Langlebigkeit.





Motor

Modell	HINO P11C-VN
Typ	Wassergekühlter 6-Zylinder/4-Takt-Dieselmotor mit Direkteinspritzung, Ladeluftkühler und Turbolader (Stufe IV-konformer Motor)
Anzahl der Zylinder	6
Bohrung und Hub	122 mm x 150 mm
Hubraum	10,52 l
Nennausgangsleistung	271 kW/1.850 min ⁻¹ (ISO 14396 : ohne Lüfter)
Max. Drehmoment	1.470 N·m/1.400 min ⁻¹ (ISO 14396 : ohne Lüfter)



Hydrauliksystem

Pumpe	
Typ	Zwei Regelpumpen und eine Getriebepumpe
Max. Förderstrom	2 x 370 l/min, 1 x 63,5 l/min
Einstellung Überdruckventil	
Grab-Kreise (Haupt)	31,4 Mpa
Power-Boost	34,3 Mpa
Fahrkreis	34,3 Mpa
Schwenkkreis	25,8 Mpa
Vorsteuerkreis	5,0 Mpa
Vorsteuerpumpe	Zahnradpumpe
Haupt-Steuerventil	8-fach
Ölkühler	Luftgekühlt



Schwenkwerk

Schwenkmotor	Axialkolbenmotor
Feststellbremse	Hydraulische, automatisch wirkende Lamellenbremse im Ölbad
Schwenkgeschwindigkeit	7,6 min ⁻¹
Schwenk-Drehmoment	183 kN·m
Heckschwenkradius	3.800 mm
Min. Frontschwenkradius	5.140 mm



Anbaugeräte

Tieflöffel und Kombinationen

Verwendung			Tieflöffel					
			Normales Graben			Leichte Arbeiten		Massenaushub
Löffelvolumen	ISO, gehäuft	m ³	1,4	1,6	1,9	2,1	2,4	3,4
	Gestrichen	m ³	1,0	1,15	1,4	1,5	1,7	2,5
Löffelbreite	Mit Schneidkante	mm	1.225	1.375	1.670	1.750	1.980	1.990
	Ohne Schneidkante	mm	1.100	1.250	1.550	1.620	1.850	1.870
Anzahl der Zähne			4	4	5	5	5	6
Löffelgewicht		kg	1.250	1.330	1.510	1.560	1.690	2.190
Kombination	3,0 m kurzer Stiel		○	○	○	△	△	×
	3,45 m Standard-Stiel		○	○	◎	△	×	×
	4,04 m langer Stiel		○	◎	△	×	×	×
	6,3 m ME-Ausleger und 2,4 m ME-Stiel		×	×	×	×	×	○*

◎ Standard ○ Empfohlen △ Nur Laden × Nicht empfohlen

*Für leichtes Graben sollte ein ME-Stiel verwendet werden.



Fahrwerk

Fahrmotoren	2 x Axialkolbenmotor, zweistufig
Fahrmotorbremsen	Hydraulikbremse für jeden Motor
Feststellbremse	Eine Lamellenbremse je Motor
Bodenplatten	50 pro Seite
Fahrgeschwindigkeit (schnell / langsam)	5,4/3,4 km/h
Zugkraft	415 kN
Steigfähigkeit	70 % (35°)
Bodenfreiheit	510 mm



Kabine und Steuerung

Kabine	
Allwetter; schallgedämpfte Stahlkabine; Aufhängungen mit Silikonöl gefüllt; mit einer stabilen, isolierten Bodenplatte.	
Steuerung	
Zwei Handhebel oder zwei Fußpedale für unabhängige Vorwärts- und Rückwärtsbewegung jeder Kette.	
Lärmpegel	
Außen	104 dB(A) (ISO 6395)
Fahrer	69 dB(A) (ISO 6396)



Ausleger, Stiel und Löffel

Auslegerzylinder	170 mm x 1.590 mm
Stielzylinder	190 mm x 1.970 mm
Löffelzylinder	160 mm x 1.410 mm



Füllmengen und Schmiermittel

Kraftstofftank	638 l
Kühlsystem	47,4 l
Motoröl	42,5 l
Fahrgetriebe	2 x 15 l
Schwenkgetriebe	2 x 5 l
Hydrauliköl	370,8 l-Tank-Ölstand
	631 l-Hydrauliksystem
DEF/AdBlue-Tank	83 l

Grabkurve

Einheit: m

Ausleger	6,3 m		7,0 m*		
	Stiel	ME (MVLC) 2,4 m	Kurz 3,0 m	Standard 3,45 m	Lang 4,04 m
a- Max. Ausladung		10,88	11,77	12,07	12,61
b- Max. Ausladung am Boden		10,63	11,54	11,84	12,4
c- Max. Grabtiefe		6,48	7,36	7,81	8,4
d- Max. Arbeitshöhe		10,85	11,16	10,93	11,14
e- Max. Ladehöhe		6,92	7,72	7,58	7,79
f- Min. Ladehöhe		3,11	3,22	2,77	2,18
g- Max. vertikale Grabtiefe		5,49	6,68	7,12	7,5
h- Min. Schwenkradius		4,78	5,28	5,14	5,21
i- Horizontaler Grabweg am Boden		3,9	5,21	6,1	7,07
j- Grabtiefe bei 2,4 m breiter Sohle		6,31	7,21	7,67	8,27
Schaufelinhalt, ISO, gehäuft m ³		3,4	2,1	1,9	1,6

*Da der Auslegerfuß beim MVLC 120 mm höher ist als beim starren Fahrwerk, erhöht sich der Arbeitsbereich um 120 mm.

Grabkraft (ISO 6015)

Einheit: kN

Stiellänge	ME (MVLC) 2,4 m	Kurz 3,0 m	Standard 3,45 m	Lang 4,04 m
Max. Losbrechkraft	282/308*	266/291*	267/292*	289/264*
Max. Reißkraft	249/272*	223/244*	203/222*	198/181*

*mit eingeschaltetem Power-Boost.

Abmessungen

Einheit: mm

Stiellänge	ME (MVLC) 2,4 m	Kurz 3,0 m	Standard 3,45 m	Lang 4,04 m
A Gesamtlänge	11.910	12.170	12.140	12.190
B Gesamthöhe (bis Oberkante Ausleger)	4.240	3.780	3.570	3.720
C Gesamtbreite des Kettenfahrwerks	3.350			
	mit mech. Breitenverstellung 3.490 (2.990)			
D Gesamthöhe (bis Oberkante Kabine)	3.380			
E Bodenfreiheit hinten*	1.340*			
F Bodenfreiheit*	510*			
G Heckschwenkradius	3.800			
G' Abstand von Schwenkmittle zum Heck	3.800			
H Abstand zw. Leitrad und Kettenrad	4.400			
	mit mech. Breitenverstellung 4.400			
I Gesamtlänge des Kettenfahrwerks	5.450			
	mit mech. Breitenverstellung 5.460			
J Spurbreite	2.750			
	mit mech. Breitenverstellung 2.890 (2.390)			
K Bodenplattenbreite	600			
L Gesamtbreite des Oberwagens	2.980			

*ohne Stollenhöhe der Bodenplatten.

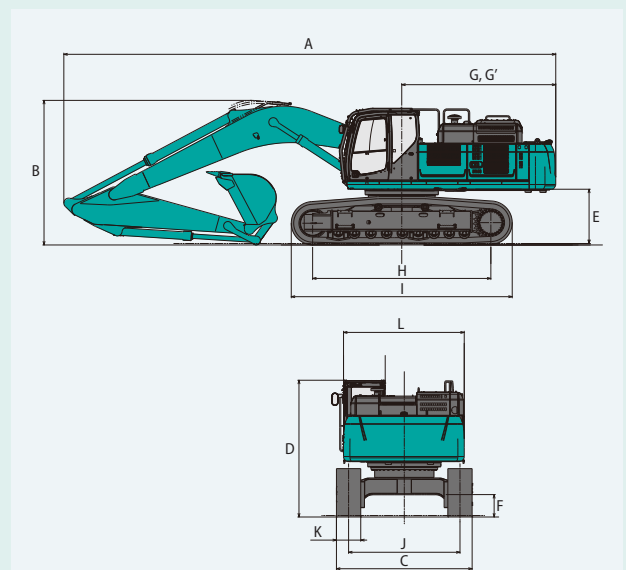
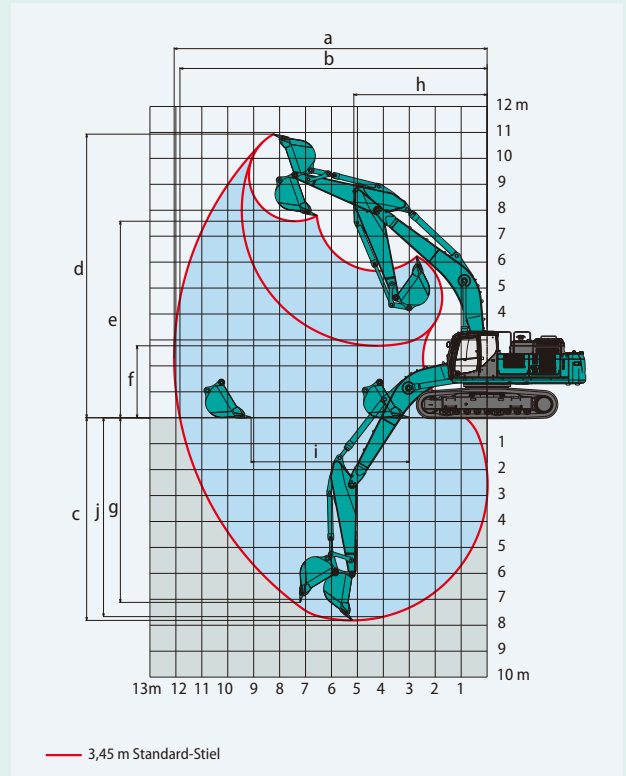

Betriebsgewicht und Bodendruck

In der Serienausführung, mit Standard-Ausleger, 3,45-m-Stiel und 1,9-m³-Löffel (ISO, gehäuft)

Bauform		Zweisteg-Bodenplatten (gleicher Höhe)	Dreisteg-Bodenplatten (gleicher Höhe)			
			HD	Standard		
Bodenplattenbreite	mm	600	800	900		
Gesamtbreite des Kettenfahrwerks	starrer Typ mm	3.350	3.550	3.650		
	mit mech. Breitenverstellung mm	3.490 (2.990)	3.690 (3.190)			
Bodendruck	starrer Typ kPa	86	86	86	66	59
	mit mech. Breitenverstellung kPa	89	89	88	68	
Betriebsgewicht	starrer Typ kg	50.200	50.300	49.900	51.300	51.900
	mit mech. Breitenverstellung kg	51.700	51.800	51.400	52.800	

In der Serienausführung, Typ MVLC mit 6,30-m-ME-Ausleger, 2,40-m-Stiel und 3,4-m³-Löffel (ISO, gehäuft)

Bauform		Zweisteg-Bodenplatten (gleicher Höhe)	Dreisteg-Bodenplatten (gleicher Höhe)		
		HD	Standard		
Bodenplattenbreite	mm	600	800		
Gesamtbreite des Kettenfahrwerks	mm	3.490 (2.990)	3.690 (3.190)		
Bodendruck	kPa	90	90	88	68
Betriebsgewicht	kg	52.300	52.400	51.300	52.800

Hebelasten

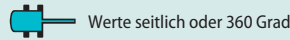
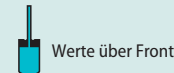
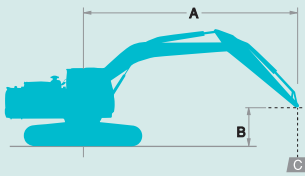

A: Ausladung von der Mitte der Schwenkachse zur Spitze des Stiels
 B: Stielspitze über/unter Grund
 C: Hebelasten in Kilogramm
 Ohne Löffel
 Einstellung Überdruckventil: 34,3 MPa

Fahrwerk: starrer Typ

SK500LC-10		Ausleger: 7,0 m		Stiel: 3,45 m		Ohne Löffel		Gegengewicht: 9.800 kg		Bodenplatten: 600 mm (Schwerlast)				Radius
A		3,0 m		4,5 m		6,0 m		7,5 m		9,0 m		Bei max. Ausladung		
B		[Icon]		[Icon]		[Icon]		[Icon]		[Icon]		[Icon]		
9,0 m	kg											*10.330	*10.330	7,76 m
7,5 m	kg											*10.090	8.800	8,85 m
6,0 m	kg							*10.670	*10.670	*10.150	8.500	*9.890	7.600	9,59 m
4,5 m	kg			*18.060	*18.060	*13.830	*13.830	*11.760	10.950	*10.640	8.280	*9.980	6.910	10,04 m
3,0 m	kg			*22.800	21.440	*16.130	14.300	*13.020	10.430	*11.310	8.000	*10.330	6.540	10,26 m
1,5 m	kg			*14.800	*14.800	*18.010	13.530	*14.160	9.980	*11.960	7.740	10.330	6.420	10,25 m
0 m	kg			*18.080	*18.080	*19.070	13.090	*14.930	9.670	12.300	7.560	10.590	6.550	10,01 m
-1,5 m	kg	*13.040	*13.040	*25.670	19.790	*19.230	12.930	*15.140	9.530	12.230	7.500	11.320	6.980	9,53 m
-3,0 m	kg	*22.230	*22.230	*24.140	20.010	*18.450	12.990	*14.550	9.570			*11.810	7.870	8,76 m
-4,5 m	kg	*28.130	*28.130	*21.140	20.480	*16.350	13.300	*12.370	9.880			*11.980	9.680	7,63 m

Fahrwerk: starrer Typ

SK500LC-10		Ausleger: 7,0 m		Stiel: 3,0 m		Ohne Löffel		Gegengewicht: 9.800 kg		Bodenplatten: 600 mm (Schwerlast)				Radius
A		3,0 m		4,5 m		6,0 m		7,5 m		9,0 m		Bei max. Ausladung		
B		[Icon]		[Icon]		[Icon]		[Icon]		[Icon]		[Icon]		
9,0 m	kg											*11.290	*11.290	7,36 m
7,5 m	kg							*10.790	*10.790			*10.930	9.310	8,51 m
6,0 m	kg							*11.330	11.310	*10.800	8.420	*10.850	7.980	9,27 m
4,5 m	kg			*19.670	*19.670	*14.670	*14.670	*12.350	10.860	*11.150	8.240	*10.920	7.240	9,74 m
3,0 m	kg					*16.880	14.140	*13.540	10.380	*11.740	8.000	10.940	6.860	9,96 m
1,5 m	kg					*18.550	13.460	*14.570	9.970	*12.290	7.770	10.830	6.760	9,95 m
0 m	kg			*13.600	*13.600	*19.340	13.110	*15.180	9.710	12.370	7.630	11.150	6.920	9,70 m
-1,5 m	kg	*10.230	*10.230	*23.800	20.000	*19.220	13.030	*15.180	9.620	*12.260	7.630	*11.820	7.430	9,21 m
-3,0 m	kg	*22.180	*22.180	*23.330	20.280	*18.090	13.160	*14.240	9.730			*11.980	8.480	8,41 m
-4,5 m	kg	*25.410	*25.410	*19.810	*19.810	*15.410	13.550					*11.760	10.680	7,22 m

Fahrwerk: starrer Typ

SK500LC-10		Ausleger: 7,0 m		Stiel: 4,04 m		Ohne Löffel		Gegengewicht: 9.800 kg		Bodenplatten: 600 mm (Schwerlast)				Radius				
A		1,5 m		3,0 m		4,5 m		6,0 m		7,5 m		9,0 m			10,5 m		Bei max. Ausladung	
B		[Icon]		[Icon]		[Icon]		[Icon]		[Icon]		[Icon]		[Icon]		[Icon]		
9,0 m	kg															*8.740	*8.740	8,47 m
7,5 m	kg											*9.090	8.690			*8.310	7.870	9,48 m
6,0 m	kg											*9.310	8.550			*8.160	6.880	10,17 m
4,5 m	kg									*10.880	*10.880	*9.900	8.280	*9.080	6.400	*8.230	6.280	10,60 m
3,0 m	kg					*20.700	*20.700	*14.980	14.460	*12.220	10.460	*10.660	7.970	*9.760	6.250	*8.500	5.960	10,80 m
1,5 m	kg					*19.900	*19.900	*17.090	13.570	*13.490	9.940	*11.420	7.660	9.870	6.090	*8.980	5.840	10,79 m
0 m	kg			*6.600	*6.600	*19.640	*19.640	*18.480	12.990	*14.440	9.560	*12.000	7.430	9.750	5.990	9.660	5.930	10,57 m
-1,5 m	kg	*8.680	*8.680	*12.720	*12.720	*24.690	19.460	*19.010	12.720	*14.890	9.350	12.040	7.300			10.240	6.270	10,11 m
-3,0 m	kg	*14.920	*14.920	*19.830	*19.830	*24.800	19.580	*18.630	12.700	*14.660	9.320	*11.760	7.330			*11.000	6.960	9,40 m
-4,5 m	kg			*29.250	*29.250	*22.430	19.950	*17.130	12.910	*13.340	9.500					*11.300	8.310	8,35 m
-6,0 m	kg					*18.040	*18.040	*13.630	13.440							*11.250	*11.250	6,81 m

Fahrwerk: mit mechanischer Breitenverstellung

SK500LC-10		Ausleger: 7,0 m		Stiel: 3,45 m		Ohne Löffel		Gegengewicht: 9.800 kg		Bodenplatten: 600 mm (Schwerlast)				Radius
A		3,0 m		4,5 m		6,0 m		7,5 m		9,0 m		Bei max. Ausladung		
B		[Icon]		[Icon]		[Icon]		[Icon]		[Icon]		[Icon]		
9,0 m	kg											*10.300	*10.300	7,87 m
7,5 m	kg											*10.060	9.330	8,93 m
6,0 m	kg							*10.750	*10.750	*10.170	9.130	*9.890	8.110	9,63 m
4,5 m	kg			*18.450	*18.450	*14.010	*14.010	*11.860	11.740	*10.690	8.900	*10.000	7.420	10,07 m
3,0 m	kg			*21.460	*21.460	*16.300	15.380	*13.120	11.210	*11.370	8.610	*10.370	7.050	10,27 m
1,5 m	kg			*14.820	*14.820	*18.120	14.630	*14.240	10.770	*12.010	8.360	*10.680	6.960	10,24 m
0 m	kg			*18.550	*18.550	*19.110	14.200	*14.970	10.460	*12.410	8.180	10.980	7.130	9,98 m
-1,5 m	kg	*13.730	*13.730	*25.670	21.670	*19.210	14.060	*15.130	10.340	*12.330	8.130	*11.500	7.620	9,48 m
-3,0 m	kg	*23.050	*23.050	*23.960	21.920	*18.340	14.150	*14.450	10.400			*11.830	8.630	8,69 m
-4,5 m	kg	*27.630	*27.630	*20.820	*20.820	*16.090	14.480	*12.030	10.750			*11.980	10.720	7,51 m

Fahrwerk: mit mechanischer Breitenverstellung

SK500LC-10		Ausleger: 7,0 m		Stiel: 3,0 m		Ohne Löffel		Gegengewicht: 9.800 kg		Bodenplatten: 600 mm (Schwerlast)		Bei max. Ausladung	Radius		
A	B	3,0 m		4,5 m		6,0 m		7,5 m		9,0 m					
		9,0 m	kg											*11.240	*11.240
7,5 m	kg								*10.810	*10.810			*10.920	9.860	8,58 m
6,0 m	kg								*11.400	*11.400	*10.810	9.050	*10.850	8.520	9,32 m
4,5 m	kg			*20.080	*20.080	*14.850	*14.850	*12.450	11.650	*11.190	8.860	*10.930	7.770	9,76 m	
3,0 m	kg					*17.040	15.220	*13.630	11.160	*11.780	8.610	*11.090	7.390	9,97 m	
1,5 m	kg					*18.650	14.560	*14.630	10.760	*12.320	8.390	11.200	7.310	9,94 m	
0 m	kg			*14.280	*14.280	*19.360	14.230	*15.210	10.510	*12.580	8.250	*11.560	7.520	9,67 m	
-1,5 m	kg	*11.180	*11.180	*24.790	21.880	*19.170	14.170	*15.150	10.430	*12.180	8.270	*11.840	8.110	9,15 m	
-3,0 m	kg	*23.220	*23.220	*23.120	22.190	*17.950	14.320	*14.110	10.560			*11.980	9.300	8,33 m	
-4,5 m	kg			*19.430	*19.430	*15.080	14.740					*11.710	*11.710	7,10 m	

Fahrwerk: mit mechanischer Breitenverstellung

SK500LC-10		Ausleger: 7,0 m		Stiel: 4,04 m		Ohne Löffel		Gegengewicht: 9.800 kg		Bodenplatten: 600 mm (Schwerlast)		Bei max. Ausladung	Radius					
A	B	1,5 m		3,0 m		4,5 m		6,0 m		7,5 m				9,0 m		10,5 m		
		9,0 m	kg													*8.690	*8.690	8,57 m
7,5 m	kg											*9.090	*9.090	*8.290	*8.290	9,55 m		
6,0 m	kg											*9.350	9.180	*8.160	7.360	10,21 m		
4,5 m	kg							*12.770	*12.770	*10.980	*10.980	*9.960	8.900	*9.280	6.910	*8.240	6.760	10,62 m
3,0 m	kg					*21.050	*21.050	*15.160	*15.160	*12.320	11.240	*10.720	8.580	*9.790	6.750	*8.530	6.440	10,81 m
1,5 m	kg					*19.530	*19.530	*17.230	14.660	*13.580	10.720	*11.470	8.280	*10.150	6.600	*9.030	6.340	10,78 m
0 m	kg			*7.070	*7.070	*19.890	*19.890	*18.550	14.100	*14.500	10.350	*12.030	8.050	10.080	6.500	*9.850	6.460	10,54 m
-1,5 m	kg	*9.180	*9.180	*13.240	*13.240	*25.250	21.330	*19.010	13.850	*14.900	10.150	*12.210	7.930		*10.650	6.850	10,07 m	
-3,0 m	kg	*15.440	*15.440	*20.480	*20.480	*24.660	21.470	*18.560	13.850	*14.600	10.140	*11.680	7.980		*11.030	7.640	9,33 m	
-4,5 m	kg			*30.170	*30.170	*22.170	21.880	*16.950	14.080	*13.150	10.340				*11.320	9.180	8,25 m	
-6,0 m	kg					*17.550	*17.550	*13.180	*13.180						*11.200	*11.200	6,66 m	

Fahrwerk: mit mechanischer Breitenverstellung

SK500LC-10		Ausleger: 6,3 m		Stiel: 2,4 m		Ohne Löffel		Gegengewicht: 9.800 kg		Bodenplatten: 600 mm (Schwerlast)		Bei max. Ausladung	Radius
A	B	3,0 m		4,5 m		6,0 m		7,5 m					
		9,0 m	kg									*13.770	*13.770
7,5 m	kg									11.820	*11.820	7,16 m	
6,0 m	kg					*14.060	*14.060	12.970	11.890	10.970	10.570	8,03 m	
4,5 m	kg					*15.780	*15.780	*13.570	11.550	*10.650	9.410	8,55 m	
3,0 m	kg					*17.710	15.250	14.470	11.140	10.710	8.880	8,78 m	
1,5 m	kg					*19.110	14.650	15.220	10.810	*11.130	8.800	8,74 m	
0 m	kg					*19.550	14.380	15.430	10.640	*12.010	9.190	8,44 m	
-1,5 m	kg			24.610	22.200	18.810	14.400	*14.520	10.730	*13.350	10.210	7,84 m	
-3,0 m	kg	*27.120	*27.120	21.300	21.300	*16.260	14.760			12.890	12.500	6,86 m	

Hinweise:

- Versuchen Sie nicht, Lasten zu heben oder zu halten, die größer sind als diese Hebelasten bei ihren angegebenen Hebepunkten und Höhen. Das Gewicht aller Zubehöreile ist von den oben angegebenen Hebelasten abzuziehen.
- Hebelasten bei Maschine auf ebenem, festem und gleichmäßigem Untergrund. Der Fahrer muss die Arbeitsbedingungen, wie beispielsweise weichen oder unebenen Boden, nicht waagerechten Stand, Seitenlasten, plötzliches Stoppen der Last, gefährliche Bedingungen, Erfahrungen der Mitarbeiter usw. berücksichtigen.
- Löffel-Hebeösen als Hebepunkt definiert.
- Die vorstehenden Hebelasten stimmen mit ISO 10567 überein. Sie übersteigen 87% der Hydraulik-Hubkraft oder 75% der Kipplast nicht. Die mit einem Stern (*) markierten Hebelasten sind eher durch die Hydraulik-Hubkraft als durch die Kipplast begrenzt.
- Der Fahrer muss vor Nutzung dieser Maschine vollständig mit der Bedienungs- und Wartungsanleitung vertraut sein. Die Vorschriften für den sicheren Betrieb von Geräten müssen zu jeder Zeit eingehalten werden.
- Die Hebelasten gelten nur für die Maschinen, wie original von KOBELCO CONSTRUCTION MACHINERY CO., LTD hergestellt und normalerweise ausgestattet.

STANDARD AUSSTATTUNG

MOTOR

- Dieselmotor HINO P11C-VN, mit Turbolader und Ladeluftkühler
- Automatische Drehzahlrückstellung
- Autom. Leerlauf-Stopp (AIS)
- Batterien (2 x 12V - 176Ah)
- Anlasser (24V - 5 kW), Lichtmaschine 60 Ampere
- Automatische Motorabschaltung bei niedrigem Motoröl Druck
- Motorölwannen-Ablasshahn
- Doppelement-Luftfilter
- Betankungspumpe

STEUERUNG

- Arbeitsmodus-Wahlschalter (H-Modus, S-Modus und ECO-Modus)
- Power-Boost
- Schwerlasthubfunktion
- Lasthebeinsatz-Set (Sicherheitsventil für Ausleger u. Stiel + Haken; Option bei Massenaushub)
- Hammer-Greifer-Scheren-Verrohrung (proportionale Joysticksteuerung); nicht bei Massenaushub

SCHWENK- UND FAHRWERK

- Rückfederverhinderung beim Schwenken
- Geradeausfahrt-System
- Zwei-Stufen-Fahrssystem mit automatischem Herunterschalten
- Abgedichtete und geschmierte Kettenglieder
- Kettenspanner mit Fettfüllung
- Automatische Schwenkbremse

HYDRAULIK

- Stiel-Regenerationssystem
- Automatische Aufwärmung
- Aluminium-Hydraulikölkühler
- Hydraulikflüssigkeitsfilter mit Verstopfungssensor
- Schnellwechselferrohrung (Option bei Massenaushubvariante)

SPIEGEL, BELEUCHTUNG UND KAMERAS

- Rückspiegel
- Drei Arbeitsscheinwerfer vorne
- Kamera hinten und rechts

KABINE UND STEUERUNG

- Zwei Steuerhebel, hydraulisch vorgesteuert
- Elektrische Hupe
- Kabinenbeleuchtung (innen)
- Gepäckfach
- Großer Becherhalter
- Herausnehmbare, zweiteilige Bodenmatte
- Kopfstütze
- Handläufe
- Intervall-Scheibenwischer mit Doppel-Waschdüse
- Glasdach
- Getöntes Sicherheitsglas
- Hochschiebbare Frontscheibe und untere Frontscheibe abnehmbar
- Leicht lesbarer Multifunktions-Farbmonitor
- Klimaautomatik
- Nothammer
- Luftgefederter Sitz mit Sitzheizung
- Stereo-AM/FM-Radio mit Lautsprechern
- USB-Anschluss
- Dachgitter (ISO 10262:1998)
- KOMEXS (Bagger-Fernüberwachungssystem)
- Verzurrösen

OPTIONALE AUSSTATTUNG

- Massenaushub-Spezifikation (ME)
- Verschiedene optionale Stiele
- Große Auswahl an Bodenplatten
- Zusätzliche Kettenführung
- Zwei Kabinenleuchten
- Sitz mit mechanischer Federung
- Regenvisier (kann die Löffelbedienung beeinträchtigen)
- Kabinenschutz
- Schnellwechselferrohrung (bei Massenaushubvariante)
- Fahr-Warnton
- Schutzblech für Unterrahmen
- Hydraulikdruck-Einstellung der Leitungen für Schere und Hammer
- Lasthebeinsatz-Set (Sicherheitsventil für Ausleger u. Stiel + Haken; bei Massenaushub)

Hinweis: Standard- und Sonderausrüstungen können abweichen. Fragen Sie Ihren KOBELCO-Händler nach näheren Einzelheiten.

Hinweis: Diese Broschüre kann auf Anbaugeräte und Zusatzausstattungen eingehen, die nicht in Ihrer Region verfügbar sind. Sie kann außerdem Fotos von Maschinen mit Spezifikationen enthalten, die von den Maschinen abweichen, die in Ihrer Region verkauft werden. Bitte fragen Sie Ihren KOBELCO-Händler nach den von Ihnen benötigten Artikeln. Aufgrund unseres Grundsatzes der kontinuierlichen Produktverbesserung können alle Designs und Spezifikationen ohne vorherige Ankündigung geändert werden. Copyright by **KOBELCO CONSTRUCTION MACHINERY CO., LTD.** Dieser Katalog und Teile daraus dürfen ohne vorherige Genehmigung in keiner Weise reproduziert werden.

KOBELCO CONSTRUCTION MACHINERY EUROPE B.V.

Veluwezoom 15
1327 AE Almere
Niederlande
www.kobelco-europe.com

Anfragen an: