



MORE
THAN
POOLS



Die wunderbare Welt der Pools

Ob **Stahlwandbecken**, **Fiberpools** oder unser original **KWAD STYROPOR®STEINPOOL** – Wasser in Verbindung mit einem Schwimmbecken hat etwas Faszinierendes und Einzigartiges an sich.

Ist es das funkelnde Farbspiel bei Sonnenschein, die verschiedensten Einbauvarianten oder die individuelle Gestaltung Ihres Pools – die speziellen Wohlfühlplätze haben auf Groß und Klein eine ganz besondere Wirkung.

Diese besonderen Gefühle möchten wir gerne sichtbar machen. Aus diesem Grund haben wir einen **Pool-Fotowettbewerb** unter dem Motto „**MORE THAN POOL**“ ins Leben gerufen.

Hier möchten wir Ihre schönsten, aufregendsten und eindrucksvollsten Aufnahmen – während und nach dem Poolbau – sehen. Schicken Sie uns Ihre Lieblingsbilder. Sei es in der Früh mit Nebel und Morgentau, bei einem romantischen Sonnenuntergang oder bei Nacht mit Beleuchtung – Ihrer Fantasie sind hier keine Grenzen gesetzt.

Schicken Sie uns Ihre Bilder **bis 31.10. 2024** per Mail an folgende Adresse: **cornelia.fuchs@kwad.at**.

Wir freuen uns auf originelle und stimmungsvolle Einsendungen.

Unter den eingesendeten Bildern werden **3 Bilder** mit folgenden Preisen prämiert.

- 1 Preis: Gutschein** im Wert von **€ 300,-**
- 2 Preis: Gutschein** im Wert von **€ 200,-**
- 3 Preis: Gutschein** im Wert von **€ 100,-**

Eine Barablöse des Gutscheins ist nicht möglich.
Die Gewinner werden per Mail verständigt.



STYROPOR®STEINPOOLS

04-17	STYROPOR®steinpools
18	Upper Class Treppen
19-21	Gewebefolien / Alkor Touch
22-24	Technikboxen CUBE, Schachtdeckel
25	Verrohrung
26-27	Gegenstromanlagen
28-29	Einbauteile für STYROPOR®steinpools
30-31	STYROPOR®steinpools richtig einwintern
32-35	Beckenrandsteine
36-39	Zubehör perfekter Poolbau
40-41	Einbauskizze STYROPOR®steinpools

STAHLWANDBECKEN

42-53	Stahlwandbecken
54	Einstiegshilfen
55	Stahlwandbecken richtig einwintern

BODENISOLATION & PROTECTOREN

56	Protectoren
57	Bodenisolation

WHIRLPOOLS

58-59	Life-Whirlpool
-------	----------------

FIBERPOOLS

60-63	Fiberpools
-------	------------

POOLSAUGER

64-73	XEOX Boden- und Wandsauger
-------	----------------------------

FILTERANLAGEN

74	Ersatzfilterpumpen
74-75	Sandfilteranlagen
76-77	Inverter Filteranlagen

POOLHEIZUNG

78-79	Wärmepumpen, Wärmetauscher
-------	----------------------------

DOSIERTECHNIK

80-81	Dosiertechnik Salz BAYROL
82-83	Dosiertechnik Salz VIVASALT
84-85	Dosiertechnik pH / Chlor

POOL-ZUBEHÖR

86-87	Zubehör Revolution
88-89	Zubehör Standard

SOLARDUSCHEN

90-91	Solarduschen
-------	--------------

WASSERPFLEGE

92-93	Wasserpflege, Reinigung und Zubehör
-------	-------------------------------------

ABDECKUNGEN

94-100	Rollabdeckungen, Ober- und Unterflurrollladen
101	Winterabdeckhaube für Oberflurrollladen
102	Sommer-, Winterabdeckplanen
103	Cabrio Dom
104-105	Solarplanen Made in Austria
106-107	Solarplanenaufroller Revolution und Zubehör

ERSATZFOLIEN

108-109	Ersatzfolien
---------	--------------

HALLEN

112-113	Napoli Panorama, Napoli Trio
114-115	Napoli Panorama Grande, Napoli Grande Trio
116-117	Milano
118-119	Ancona
120-121	Florenz Standard, Florenz Clear
122-123	Palermo
124-125	Monza
126-127	Florenz Grande, Florenz Grande Clear
128-129	Roma
130-131	Terazza



Lifepool STANDARD



COMFORT LINE INVERTER 18

- Inverter Comfort Speed Regulator - Frequenzregler
- Touchdisplay
- Filtersteuerung der Ein- Ausschaltzeiten
- Silence, Eco und Boost Mode
- Leistungsstark und lauruhig durch großes Vorfiltergehäuse
- Hochwertiger glasfaserverstärkter Polyesterkessel 610 mm mit transparentem Deckel
- Leistungsdaten: 230V / 1100W / 1,5 PS
- Filterleistung ca. 17,5 m³/h bei 10 m Förderhöhe
- salzwasserbeständig bis 0,5 %

SMART PH-DOSIERANLAGE

- Hochwertige peristaltische Dosierpumpe mit LCD-Anzeige
- Integrierter Steuereinheit zum Messen und Regeln des pH-Wertes
- Echtzeitanzeige des Messwertes
- Anzeige der Förderleistung in %
- verschiedene Dosierprogramme
- Alarm bei Überdosierung



FOLIENSACK 0,8 mm

- Hochfrequenzverschweißt
- Farbauswahl ohne Aufpreis
- mit Alueinhängprofil



■ blau ■ Sand ■ grau

KWAD STYROPOR®STEIN POOL

bestehend aus:

- **KWAD-Stone X-Treme P80/25**
125 x 25 x 37,5 cm (L x B x H)
abgestimmt auf die Poolgröße inkl. Endschuber
(Härtegrad des Styroporsteins Poolinnenseite: **P80**)
- Folieneinhängprofil extra breit
- Foliensack 0,8 mm (blau, sand o. grau, hochfrequenzverschweißt)
- Vliestrennlage inkl. Styropor-Vlieskleber
- Premium Sandfilteranlage Silent Line inkl. Filterglas
- Smart pH-Dosieranlage
- Entleerungsset
- High Level Skimmer
- Wanddurchführungen / Einströmdüsen de Luxe
- Verrohrungsmaterial PN16

Das Verrohrungsmaterial ist ausreichend, wenn die Filteranlage direkt neben dem Pool montiert wird!

LIFEPOOL STANDARD	6,0 x 3,0 x 1,5 m		
4 Einströmdüsen			
Edelstahlleiter	■ K:50480	■ K: 54480	■ K: 54481
Römertreppe 250	■ K: 50490	■ K: 54490	■ K: 54491

LIFEPOOL STANDARD	7,0 x 3,5 x 1,5 m		
4 Einströmdüsen			
Edelstahlleiter	■ K:50482	■ K: 54482	■ K: 54483
Römertreppe 250	■ K: 50492	■ K: 54492	■ K: 54493

LIFEPOOL STANDARD	8,0 x 4,0 x 1,5 m		
4 Einströmdüsen			
Edelstahlleiter	■ K:50484	■ K: 54484	■ K: 54485
Römertreppe 250	■ K: 50494	■ K: 54494	■ K: 54495





COMFORT LINE INVERTER 18

- Inverter Comfort Speed Regulator - Frequenzregler
- Touchdisplay
- Filtersteuerung der Ein- Ausschaltzeiten
- Silence, Eco und Boost Mode
- Leistungsstark und lauruhig durch großes Vorfiltergehäuse
- Hochwertiger glasfaserverstärkter Polyesterkessel 610 mm mit transparentem Deckel
- Leistungsdaten: 230V / 1100W / 1,5 PS
- Filterleistung ca. 17,5 m³/h bei 10 m Förderhöhe
- salzwasserbeständig bis 0,5 %

SMART PH-DOSIERANLAGE

- Hochwertige peristaltische Dosierpumpe mit LCD-Anzeige
- Integrierter Steuereinheit zum Messen und Regeln des pH-Wertes
- Echtzeitanzeige des Messwertes
- Anzeige der Förderleistung in %
- verschiedene Dosierprogramme
- Alarm bei Überdosierung



FOLIENSACK 0,8 mm

- Hochfrequenzverschweißt
- Farbauswahl ohne Aufpreis
- mit Alueinhängprofil

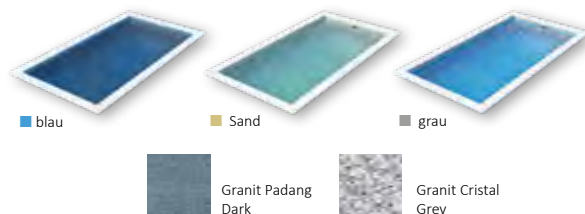

KWAD STYROPOR®STEIN POOL

bestehend aus:

- **KWAD-Stone X-Treme P80/25**
125 x 25 x 37,5 cm (L x B x H)
abgestimmt auf die Poolgröße inkl. Endschuber
(Härtegrad des Styroporsteins Poolinnenseite: **P80**)
- Folieneinhängprofil extra breit
- Foliensack 0,8 mm (blau, sand o. grau, hochfrequenzverschweißt)
- Vliestrennlage inkl. Styropor-Vlieskleber
- Premium Sandfilteranlage Silent Line inkl. Filterglas
- Smart pH-Dosieranlage
- High Level Skimmer
- Unterwasserscheinwerfer LED de Luxe weiß – Set
(1 UWS LED weiß, Kabeldose, Trafo)
- Granitumrandung wahlweise PD oder CG
- Wanddurchführungen / Einströmdüsen de Luxe
- Entleerungsset
- Verrohrungsmaterial PN16

Das Verrohrungsmaterial ist ausreichend, wenn die Filteranlage direkt neben dem Pool montiert wird!

LIFEPOOL ALL INCLUSIVE	6,0 x 3,0 x 1,5 m		
4 Einströmdüsen und 1 UWS inkl. Trafo und Kabeldose			
Edelstahlleiter mit Granit Padang Dark	■ K: 50521	■ K: 54421	■ K: 55521
Edelstahlleiter mit Granit Cristal Grey	■ K: 50520	■ K: 54420	■ K: 55520
Römertreppe mit Granit Padang Dark	■ K: 50531	■ K: 54531	■ K: 55531
Römertreppe mit Granit Cristal Grey	■ K: 50530	■ K: 54530	■ K: 55530

LIFEPOOL ALL INCLUSIVE	7,0 x 3,5 x 1,5 m		
4 Einströmdüsen und 1 UWS inkl. Trafo und Kabeldose			
Edelstahlleiter mit Granit Padang Dark	■ K: 50523	■ K: 54423	■ K: 55523
Edelstahlleiter mit Granit Cristal Grey	■ K: 50522	■ K: 54422	■ K: 55522
Römertreppe mit Granit Padang Dark	■ K: 50533	■ K: 54533	■ K: 55533
Römertreppe mit Granit Cristal Grey	■ K: 50532	■ K: 54532	■ K: 55532

LIFEPOOL ALL INCLUSIVE	8,0 x 4,0 x 1,5 m		
4 Einströmdüsen und 1 UWS inkl. Trafo und Kabeldose			
Edelstahlleiter mit Granit Padang Dark	■ K: 50525	■ K: 54425	■ K: 55525
Edelstahlleiter mit Granit Cristal Grey	■ K: 50524	■ K: 54424	■ K: 55524
Römertreppe mit Granit Padang Dark	■ K: 50535	■ K: 54535	■ K: 55535
Römertreppe mit Granit Cristal Grey	■ K: 50534	■ K: 54534	■ K: 55534





Lifepool mit Ecktreppe



COMFORT LINE INVERTER 18

- Inverter Comfort Speed Regulator - Frequenzregler
- Touchdisplay
- Filtersteuerung der Ein- Ausschaltzeiten
- Silence, Eco und Boost Mode
- Leistungsstark und laufruhig durch großes Vorfiltergehäuse
- Hochwertiger glasfaserverstärkter Polyesterkessel 610 mm mit transparentem Deckel
- Leistungsdaten: 230V / 1100W / 1,5 PS
- Filterleistung ca. 17,5 m³/h bei 10 m Förderhöhe
- salzwasserbeständig bis 0,5 %

SMART PH-DOSIERANLAGE

- Hochwertige peristaltische Dosierpumpe mit LCD-Anzeige
- Integrierter Steuereinheit zum Messen und Regeln des pH-Wertes
- Echtzeitanzeige des Messwertes
- Anzeige der Förderleistung in %
- verschiedene Dosierprogramme
- Alarm bei Überdosierung



FOLIENSACK 0,8 mm

- Hochfrequenzverschweißt
- Farbauswahl ohne Aufpreis
- mit Alueinhängeprofil



blau

Sand

KWAD STYROPOR®STEIN POOL

bestehend aus:

- **KWAD-Stone X-Treme P80/25**
125 x 25 x 37,5 cm (L x B x H)
abgestimmt auf die Poolgröße inkl. Endschuber
(Härtegrad des Styroporsteins Poolinnenseite: **P80**)
- Folieneinhängeprofil extra breit
- Foliensack 0,8 mm (blau, sand o. grau – hochfrequenzverschweißt)
- Vliestrennlage inkl. Styropor-Vlieskleber
- Premium Sandfilteranlage Silent Line inkl. Filterglas
- Smart pH-Dosieranlage
- High Level Skimmer
- Acryl-Ecktreppe in weiß, 2 x 2 m, 4-stufig mit Sitzbankausbildung
- Entleerungsset
- Wanddurchführungen / Einströmdüsen de Luxe
- Verrohrungsmaterial PN16

Das Verrohrungsmaterial ist ausreichend, wenn die Filteranlage direkt neben dem Pool montiert wird!

LIFEPOOL MIT ECKTREPPE	6,0 x 3,0 x 1,5 m	
4 Einströmdüsen		
Ecktreppe mit Sitzbank links	■ K: 50552	■ K: 54552
Ecktreppe mit Sitzbank rechts	■ K: 50553	■ K: 54553

LIFEPOOL MIT ECKTREPPE	7,0 x 3,5 x 1,5 m	
4 Einströmdüsen		
Ecktreppe mit Sitzbank links	■ K: 50554	■ K: 54554
Ecktreppe mit Sitzbank rechts	■ K: 50555	■ K: 54555

LIFEPOOL MIT ECKTREPPE	8,0 x 4,0 x 1,5 m	
4 Einströmdüsen		
Ecktreppe mit Sitzbank links	■ K: 50556	■ K: 54556
Ecktreppe mit Sitzbank rechts	■ K: 50557	■ K: 54557

FÜR DIE BESTELLUNG DER FOLIE:

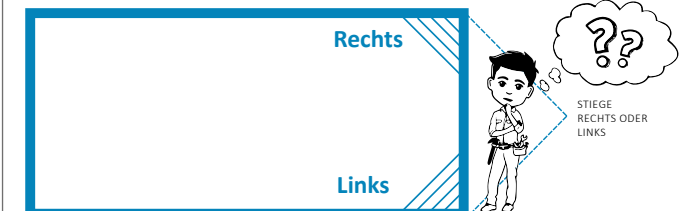



Lifepool STYLE



COMFORT LINE INVERTER 18

- Inverter Comfort Speed Regulator - Frequenzregler
- Touchdisplay
- Filtersteuerung der Ein- Ausschaltzeiten
- Silence, Eco und Boost Mode
- Leistungsstark und lauruhig durch großes Vorfiltergehäuse
- Hochwertiger glasfaserverstärkter Polyesterkessel 610 mm mit transparentem Deckel
- Leistungsdaten: 230V / 1100W / 1,5 PS
- Filterleistung ca. 17,5 m³/h bei 10 m Förderhöhe
- salzwasserbeständig bis 0,5 %

SMART PH-DOSIERANLAGE

- Hochwertige peristaltische Dosierpumpe mit LCD-Anzeige
- Integrierter Steuereinheit zum Messen und Regeln des pH-Wertes
- Echtzeitanzeige des Messwertes
- Anzeige der Förderleistung in %
- verschiedene Dosierprogramme
- Alarm bei Überdosierung



FOLIENSACK 1,5 mm

- Hochfrequenzverschweißt
- Farbauswahl ohne Aufpreis
- mit Alueinhängprofil



■ blau ■ Sand ■ grau ■ weiss ■ hellblau

KWAD STYROPOR®STEIN POOL

bestehend aus:

- **KWAD-Stone X-Treme P80/25**
125 x 25 x 37,5 cm (L x B x H)
abgestimmt auf die Poolgröße inkl. Endschieber (Härtegrad des Styroporsteins Poolinnenseite: **P80**)
- Folie, 1,5 mm gewebeverstärkt
- Folie (wahlweise weiß, sand, grau, blau, hellblau)
- inkl. Verlegearbeiten der Folie vor Ort
- Smart pH-Dosieranlage
- Vliestrennlage inkl. Verlegearbeiten vor Ort
- High Level-Skimmer
- Wanddurchführungen / Einströmdüsen de Luxe
- Entleerungsset
- Verrohrungsmaterial PN16

Das Verrohrungsmaterial ist ausreichend, wenn die Filteranlage direkt neben dem Pool montiert wird!

LIFEPOOL STYLE

Mit dem Pool Set „Lifepool“ befinden Sie sich in der Premium Klasse der **KWAD Pools** mit einer 1,5 mm starken gewebeverstärkten Innenfolie.

Ausgestattet ist es mit dem KWAD Styropor-Stein - Härtegrad P80/25 sowie den hochwertigsten Einbauteilen der Serie „De Luxe“ und einem High Level-Skimmer.

Weiters können Sie die Folienfarbe an Boden und Wänden oder im Sitzbankbereich frei auswählen bzw. kombinieren.

Die dazupassende Treppe mit oder ohne Sitzbankadapter finden Sie auf der Seite 18.

LIFEPOOL STYLE	6,0 x 3,0 x 1,5 m
4 Einströmdüsen	
Inkl. Folienauskleidung 1,5 mm vor Ort	K: 50582

LIFEPOOL STYLE	7,0 x 3,5 x 1,5 m
4 Einströmdüsen	
Inkl. Folienauskleidung 1,5 mm vor Ort	K: 50584

LIFEPOOL STYLE	8,0 x 4,0 x 1,5 m
4 Einströmdüse	
Inkl. Folienauskleidung 1,5 mm vor Ort	K: 50586





Mit dem Pool Set „Lifepool Style+“ befinden Sie sich in der Premium-Klasse der KWAD Pools. Ausgestattet mit einer 1,5 mm starken gewebeverstärkten Innenfolie und dem KWAD Styropor-Stein mit einem Härtegrad von P80/25 sowie einer perfekt dimensionierten Sandfilteranlage und Einbauteile der Serie „de Luxe“.

Das „Lifepool Style+“ hat einen zusätzlich angebrachten Rucksack (aus Styroporsteinen) auf der schmalen Seite (siehe Skizze) wo sich der Unterflur-Rollladen befindet. Praktischerweise sind auch 2 High Level Skimmer in diesem Rucksack eingebaut, somit sind diese nicht sichtbar, und können gleichzeitig anfallenden Schmutz der eventuell beim Einrollen des Rolllades entsteht ab-saugen. Ein Bodenablauf zum Ablassen des Wassers im Winter sowie 2 Düsen für eine ideale Umspülung des Rolllades sind ebenfalls im Rucksack enthalten. Ein enormer Vorteil des angebauten Rucksacks ist, dass Sie im Pool keinen Platz beim Schwimmen verlieren.

Nähere Infos zum Rollladen Rollenergy finden Sie in der auf Seite 95.

Detailansicht Querschnitt Pool

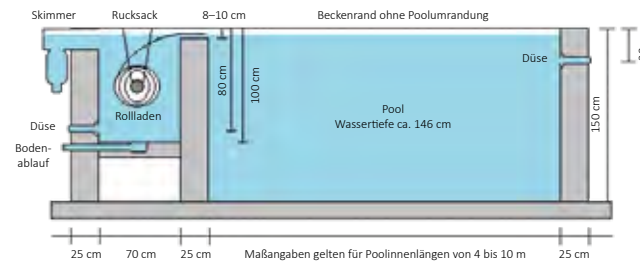

SMART PH-DOSIERANLAGE

- Hochwertige peristaltische Dosierpumpe mit LCD-Anzeige
- Integrierter Steuereinheit zum Messen und Regeln des pH-Wertes
- Echtzeitanzeige des Messwertes
- Anzeige der Förderleistung in %
- verschiedene Dosierprogramme
- Alarm bei Überdosierung



GEWEBEFOLIE 1,5 mm

- Hochfrequenzverschweißt
- Farbauswahl ohne Aufpreis
- mit Schweißwinkelmontage



KWAD STYROPOR®STEIN POOL

bestehend aus:

- **KWAD-Stone X-Treme P80/25**
125 x 25 x 37,5 cm (L x B x H)
abgestimmt auf die Poolgröße inkl. Endschuber
(Härtegrad des Styroporsteins Poolinnenseite: **P80**)
- Folie, 1,5 mm gewebeverstärkt
- Folie (wahlweise weiß, sand, grau, blau, hellblau)
- inkl. Verlegearbeiten der Folie vor Ort
- Smart pH-Dosieranlage
- Folienschweißwinkel
- Vliestrennlage inkl. Verlegearbeiten vor Ort
- Filteranlage „Silent Line 20“ inkl. Filterglas
- 2 Stk. Highlevel Skimmer
- Wanddurchführungen / Einströmdüsen de Luxe
- Bodenablaufset de Luxe
- Entleerungsset
- Verrohrungsmaterial PN16

Das Verrohrungsmaterial ist ausreichend, wenn die Filteranlage direkt neben dem Pool montiert wird!

LIFEPOOL STYLE+	6,0 x 3,0 x 1,5 m
5 Einströmdüsen	
Pool mit Rucksack ohne Rollladen	K: 50592
Pool mit Rucksack mit Rollladen PVC	K: 50662
Pool mit Rucksack mit Rollladen Polycarbonat	K: 50682

LIFEPOOL STYLE+	7,0 x 3,5 x 1,5 m
5 Einströmdüsen	
Pool mit Rucksack ohne Rollladen	K: 50594
Pool mit Rucksack mit Rollladen PVC	K: 50664
Pool mit Rucksack mit Rollladen Polycarbonat	K: 50684

LIFEPOOL STYLE+	8,0 x 4,0 x 1,5 m
5 Einströmdüsen	
Pool mit Rucksack ohne Rollladen	K: 50596
Pool mit Rucksack mit Rollladen PVC	K: 50666
Pool mit Rucksack mit Rollladen Polycarbonat	K: 50686





KWAD STYROR®STEIN-POOL

bestehend aus:

- **KWAD-Stone** 100 x 25 x 30 cm (L x B x H) **P80/25** abgestimmt auf die Poolgröße inkl. Endschuber (**Härtegrad des Styroporsteins Poolinnenseite: P80**)
- Folie 1,5 mm geweberstärkt für Pool und Auffangbecken
- Folie 2,0 mm TOUCH für die Überlaufwand
- inkl. Verlegearbeiten der Folie vor Ort
- Filteranlage „Silent Line“ inkl. Filterglas
- Wanddurchführungen / Einströmdüsen de luxe
- 2 Stück Skimmer Small für Wandeinbau im Auffangbecken
- Entleerungsset
- Verrohrungsmaterial
- Smart Dos pH- Dosieranlage

Das Verrohrungsmaterial ist ausreichend, wenn die Filteranlage direkt neben dem Pool montiert wird!

Das Lifepool Style Infinity gibt Ihnen das Gefühl von unendlicher Freiheit. Ausgestattet mit dem KWAD Styropor-Stein mit einem Härtegrad von P80/25 und einer Infinity-Überlaufkannte setzt dieses Pool ein besonders Zeichen in Ihrem Garten. Ausgestattet sind alle drei Beckengrößen mit 6 Einströmdüsen, davon sind 4 Stück im Pool anzureihen und 2 Stück im Auffangbecken, somit steht einer idealen Wassermwälzung nichts im Wege. Die Filteranlage Silent Line mit ihrer frequenzgesteuerten Filterpumpe kann von der Umwälzleistung ideal auf Ihre Bedürfnisse eingestellt werden. Zusätzlich wird dieses einzigartige Pool mit einer 1,5mm starken Gewebefolie ausgekleidet, als Highlight wird die Überlaufwand mit einer 2,0mm dicken TOUCH Gewebefolie verkleidet. Bei den 1,5mm sowie bei den 2,0mm Folien können Sie zwischen verschiedenen Kombinationen und Farbvarianten wählen. Als Einstieg wählen Sie wie gewohnt eine der Lifepool Treppen mit oder ohne Sitzbank und Auskleidung vor Ort. Die angegebenen Größen sind Pool Innenmaße, das Auffangbecken ist bei der Größenangabe nicht berücksichtigt, jedoch im Lieferumfang enthalten.

Die dazupassende Treppe mit oder ohne Sitzbankadapter finden Sie auf der Seite 18.

LIFEPOOL STYLE INFINITY	6,0 x 3,0 x 1,5 m
6 Einströmdüsen	
inkl. Folienauskleidung 1,5 & 2,0 mm vor Ort	K: 50572

LIFEPOOL STYLE INFINITY	7,0 x 3,5 x 1,5 m
6 Einströmdüsen	
inkl. Folienauskleidung 1,5 & 2,0 mm vor Ort	K: 50574

LIFEPOOL STYLE INFINITY	8,0 x 4,0 x 1,5 m
6 Einströmdüse	
inkl. Folienauskleidung 1,5 & 2,0 mm vor Ort	K: 50576

COMFORT LINE INVERTER 18

- Inverter Comfort Speed Regulator - Frequenzregler
- Touchdisplay
- Filtersteuerung der Ein- Ausschaltzeiten
- Silence, Eco und Boost Mode
- Leistungsstark und laufruhig durch großes Vorfiltergehäuse
- Hochwertiger glasfaserverstärkter Polyesterkessel 610 mm mit transparentem Deckel
- Leistungsdaten: 230V / 1100W / 1,5 PS
- Filterleistung ca. 17,5 m³/h bei 10 m Förderhöhe
- salzwasserbeständig bis 0,5 %

SMART PH-DOSIERANLAGE

- Hochwertige peristaltische Dosierpumpe mit LCD-Anzeige
- Integrierter Steuereinheit zum Messen und Regeln des pH-Wertes
- Echtzeitanzeige des Messwertes
- Anzeige der Förderleistung in %
- verschiedene Dosierprogramme
- Alarm bei Überdosierung



Gewebefolie 1,5 & 2,0 mm

- Hochfrequenzverschweißt
- Farbauswahl ohne Aufpreis
- mit Alueinhängprofil



blau Sand grau weiss hellblau



Lifepool OVERFLOW



Mit dem Pool Set „Lifepool OVERFLOW“ befinden Sie sich in der Upper Class der KWAD Pools. Die Styroporsteine für Technischacht und Schwallwassertank sind ebenfalls im Set enthalten.

Mit der 1,5 mm starken gewebeverstärkten Innenfolie und der rundumlaufenden **Überlaufrinne** inklusive weißem Gitterrost, steht dem Badespaß nichts mehr im Weg.

Weiters sind die hochwertigsten Einbauteile der Serie „De Luxe“ sowie eine Level Control Niveausteuerng inkl. Magnetventil im Lieferumfang enthalten. Die Filteranlage Silent ist perfekt auf die Größen der drei zur Auswahl stehenden Pools abgestimmt. Das dazu mitgelieferte Filterglas besticht durch seine effizientere und bessere Filtration. Weiters können Sie die Folienfarbe an Boden und Wänden oder im Sitzbankbereich frei auswählen bzw. kombinieren.

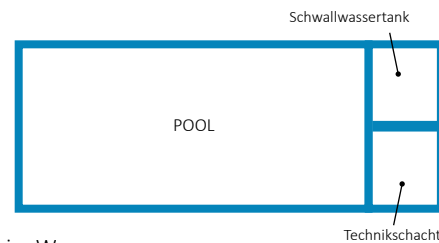

COMFORT LINE INVERTER 18



GEWEBEFOLIE 1,5 mm

- Hochfrequenzverschweißt
- Farbauswahl ohne Aufpreis
- mit Schweißwinkelmontage

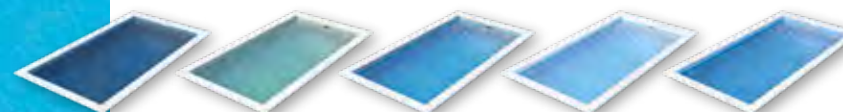

■ blau ■ Sand ■ grau ■ weiss ■ hellblau

MIT ÜBERLAUFRINNE

bestehend aus:

- **KWAD-Stone 100 x 25 x 30 cm** (L x B x H) abgestimmt auf die Poolgröße inkl. Endscherer (Härtegrad des Styroporsteins: **P30**)
- Folie, 1,5 mm gewebeverstärkt
- Folie (wahlweise weiß, sand, grau, blau, hellblau)
- inkl. Verlegearbeiten der Folie vor Ort
- Filteranlage Silent Line inkl. Filterglas
- Wanddurchführungen / Einströmdüsen de Luxe
- Überlaufrinne P100 inkl. Gitterrost weiß
- Bodenablaufset de Luxe, Entleerungsset
- Verrohrungsmaterial PN16
- Level Control SOLO - Niveausteuerng
- Magnetventil für Frischwassernachspeisung

Das Verrohrungsmaterial ist ausreichend, wenn die Filteranlage direkt neben dem Pool montiert wird!

LIFEPOOL OVERFLOW	6,0 x 3,0 x 1,5 m
6 Einströmdüsen	
Folienauskleidung 1,5 mm	K: 50180

LIFEPOOL OVERFLOW	7,0 x 3,5 x 1,5 m
6 Einströmdüsen	
Folienauskleidung 1,5 mm	K: 50182

LIFEPOOL OVERFLOW	8,0 x 4,0 x 1,5 m
8 Einströmdüsen	
Folienauskleidung 1,5 mm	K: 50184

LIFEPOOL-TREPPEN

Siehe Seite 18

Dem Kunden stehen neben der VOR ORT verlegten 1,5 mm starken gewebeverstärkten Innenfolie noch verschiedene Eckeinstiege zur Auswahl. Diese Eckeinstiege können mit einem Sitzbankadapter zusätzlich ausgestattet werden. Die speziell gefertigten Eckeinstiege mit Sitzadapter werden VOR ORT mit der 1,5 mm starken gewebeverstärkten Innenfolie verlegt.

Upper Class Treppen

Unsere Upper Class Treppen bestehen aus EPS W30, werden maschinell zugeschnitten und manuell zu Ihrer Wunschform verklebt.

Sie haben die Wahl zwischen dem Treppenblock oder Treppenblock mit professioneller Folienauskleidung durch uns vor Ort.



Upper Class Komforttreppe 5 Stufen

Maße (L x B x H): 170 x 100 x 130 cm

Komforttreppe 5-stufig inkl. Stufenauskleidung 1,5 mm (vor Ort)	
Komforttreppe	K: 08355
Komforttreppe mit Auskleidung vor Ort	K: 08365



Upper Class Ecktreppe 45° 4 Stufen

Maße (L x B x H): 170 x 170 x 130 cm

Ecktreppe 4-stufig inkl. Stufenauskleidung 1,5 mm (vor Ort)	
Ecktreppe 45°	K: 08354
Ecktreppe 45° mit Auskleidung vor Ort	K: 08364



Upper Class Trapeztreppe 4 Stufen

Maße (L x B x H): 150 x 150 x 130 cm

Trapeztreppe 4-stufig inkl. Stufenauskleidung 1,5 mm (vor Ort)	
Trapeztreppe	K: 08353
Trapeztreppe mit Auskleidung vor Ort	K: 08363

Upper Class Treppen mit Sitzbankadapter

Unsere Upper Class Treppen mit Sitzbankadapter aus EPS W30 werden ebenfalls maschinell zugeschnitten und manuell verklebt.

Achten Sie bei der Bestellung auf die Artikelnummer mit L oder R für die Adapterseite. Wählen Sie zwischen dem Treppenblock mit Sitzbank alleine oder mit professioneller Folienauskleidung vor Ort.



Upper Class Treppen inkl. Sitzbankadapter

	OHNE Auskleidung		MIT Vor-Ort-Auskleidung	
Komforttreppe 5-stufig, gesamte Breite 2,98 m	08370R	08370L	09370R	09370L
Komforttreppe 5-stufig, gesamte Breite 3,48 m	08372R	08372L	09372R	09372L
Komforttreppe 5-stufig, gesamte Breite 3,98 m	08374R	08374L	09374R	09374L



Upper Class Treppen inkl. Sitzbankadapter

	OHNE Auskleidung		MIT Vor-Ort-Auskleidung	
Ecktreppe 45° 4-stufig, gesamte Breite 2,98 m	08376R	08376L	09376R	09376L
Ecktreppe 45° 4-stufig, gesamte Breite 3,48 m	08378R	08378L	09378R	09378L
Ecktreppe 45° 4-stufig, gesamte Breite 3,98 m	08380R	08380L	09380R	09380L



Upper Class Treppen inkl. Sitzbankadapter

	OHNE Auskleidung		MIT Vor-Ort-Auskleidung	
Trapeztreppe 4-stufig, gesamte Breite 2,98 m	08382R	08382L	09382R	09382L
Trapeztreppe 4-stufig, gesamte Breite 3,48 m	08384R	08384L	09384R	09384L
Trapeztreppe 4-stufig, gesamte Breite 3,98 m	08386R	08386L	09386R	09386L

Bestellbeispiel:



Treppe mit Adapter links:
Artikelnummer mit L am Schluss



Treppe mit Adapter rechts:
Artikelnummer mit R am Schluss

Folienauskleidung

Folienauskleidungen mit 1,5 mm Gewebefolie 		
Auskleidung (in Standardfarben), inkl. Material & Arbeit	per m ²	K: 07950
Stufenauskleidung bis 2,5 lfm., inkl. Material & Arbeit	per Stk.	K: 07955
Sitzbankauskleidung, inkl. Material & Arbeit	per lfm.	K: 07956
Auskleidung Überlaufrinne, inkl. Material & Arbeit	per lfm.	K: 07958

Gewebefolien Elbtal 1,5 mm SUPRA acrylbeschichtet 		
SBG 150 Supra Folie 1,5mm adriablau 165	25 lfm.	K: 05620
SBG 150 Supra Folie 1,5mm adriablau 200	25 lfm.	K: 05621
SBG 150 Supra Folie 1,5mm hellblau 165	25 lfm.	K: 05622
SBG 150 Supra Folie 1,5mm hellblau 200	25 lfm.	K: 05623
SBG 150 Supra Folie 1,5mm sand 165	25 lfm.	K: 05624
SBG 150 Supra Folie 1,5mm sand 200	25 lfm.	K: 05625
SBG 150 Supra Folie 1,5mm dunkelgrau 165	25 lfm.	K: 05626
SBG 150 Supra Folie 1,5mm dunkelgrau 200	25 lfm.	K: 05627
SBG 150 Supra Folie 1,5mm weiß 165	25 lfm.	K: 05628
SBG 150 Supra Folie 1,5mm weiß 200	25 lfm.	K: 05629
SBG 150 Supra Folie 1,5mm grau 165	25 lfm.	K: 05630
SBG 150 Supra Folie 1,5mm grau 200	25 lfm.	K: 05631

Trittschutz Elbtal 1,5 mm 		
STG 200 Trittschutz 1,5mm adriablau	10 lfm.	K: 05670
STG 200 Trittschutz 1,5mm hellblau	10 lfm.	K: 05671
STG 200 Trittschutz 1,5mm sand	10 lfm.	K: 05672
STG 200 Trittschutz 1,5mm türkis	10 lfm.	K: 05673
STG 200 Trittschutz 1,5mm weiß	10 lfm.	K: 05674
STG 200 Trittschutz 1,5mm grau	10 lfm.	K: 05675
STG 200 Trittschutz 1,5mm anthrazit	10 lfm.	K: 05676
STG 200 Trittschutz 1,5mm schwarz	10 lfm.	K: 05677

Zubehör

KWAD Vlies „Antibakteriell beschichtet“		
für Pools bis 6,0 x 3,0 m, 150 cm Höhe 300 g/m ²	31 lfm./Rolle	K: 07911
für Pools bis 7,0 x 3,5 m, 300 g/m ²	41 lfm./Rolle	K: 07912
für Pools bis 8,0 x 4,0 m, 300 g/m ²	31 lfm./Rolle	K: 07910
Vlies, 200 cm Höhe, 350 g/m ²	50 lfm./Rolle	K: 07906
Vlies, 200 cm Höhe, 600 g/m ²	31 lfm./Rolle	K: 07915

KWAD Vlies „Antibakteriell beschichtet“		
AUSSEN-Folienbesch. Bleckwinkel, 80 x 20 mm	2 lfm.	K: 07892
INNEN-Folienbesch. Bleckwinkel, 80 x 20 mm	2 lfm.	K: 07896
AUSSEN-Folienbesch. Bleckwinkel, 50 x 50 mm	2 lfm.	K: 07895
INNEN-Folienbesch. Bleckwinkel, 50 x 50 mm	2 lfm.	K: 07898
Edelstahlwinkel passend für Überlaufrinne P80 innen	per lfm.	K: 07890
Edelstahlwinkel passend für Überlaufrinne P80 außen	per lfm.	K: 07891

Nahtversiegelung Elbtal 		
Spritzflasche PVC 500ml	500 ml	K: 05657
Flüssigfolie-Nahtversiegelung transparent	950 ml	K: 05659
Flüssigfolie-Nahtversiegelung adriablau	950 ml	K: 05660
Flüssigfolie-Nahtversiegelung hellblau	950 ml	K: 05661
Flüssigfolie-Nahtversiegelung sand	950 ml	K: 05662
Flüssigfolie-Nahtversiegelung türkis	950 ml	K: 05663
Flüssigfolie-Nahtversiegelung weiß	950 ml	K: 05664
Flüssigfolie-Nahtversiegelung grau	950 ml	K: 05665
Flüssigfolie-Nahtversiegelung anthrazit	950 ml	K: 05666
Flüssigfolie-Nahtversiegelung schwarz	950 ml	K: 05667

RENOLIT ALKORPLAN 2000 acrylbeschichtet





Einfarbige, gewebeverstärkte Poolfolien für Schwimmbäder

Ihr Pool mit Wohlfühlfaktor. Sicherheit und Style vereint. Geschmeidig. Resistent.

RENOLIT ALKORPLAN RELIEF

Ansprechende Farben mit eleganter und rutschfester Haptik.

Poolfolie mit einzigartig eleganter Oberfläche und 1,8 mm Stärke. Mattierte Spezialbeschichtung für saubere Flächen und leichte Reinigung.

				
Gewebefolie 1,5 mm, 1,65 m, 25 lfm	07816	07818	07812	07810
Gewebefolie 1,5 mm, 2,0m, 25 lfm	07817	07819	07813	07811
Flüssigfolie, 0,9 kg	07863	07864	07861	07860

				
Gewebefolie 1,8 mm, 1,65 m, 25 lfm	78425	78426	78427	78420
Flüssigfolie, 0,9 kg	07863	07864	07861	07860

			
Gewebefolie 1,5 mm, 1,65 m, 25 lfm	07814	07826	07822
Gewebefolie 1,5 mm, 2,0m, 25 lfm	07815	07821	07824
Flüssigfolie, 0,9 kg	07862	07865	07866

				
Gewebefolie 1,8 mm, 1,65 m, 25 lfm	78421	78422	78423	78424
Flüssigfolie, 0,9 kg	07862	07865	07866	07867

Folienauskleidungen ALKOR 2000

K: 07942	Auskleidung mit ALKOR 2000 inkl. Material & Arbeit	per m ²
K: 07973	Stufenauskleidung bis 2,5 lfm. mit ALKOR RELIEF inkl. Material & Arbeit	per Stk.
K: 07974	Sitzbankauskleidung per lfm. mit ALKOR RELIEF	per lfm.

Folienauskleidungen RELIEF

K: 07972	Auskleidung mit ALKOR RELIEF inkl. Material & Arbeit	per m ²
K: 07973	Stufenauskleidung bis 2,5 lfm. mit ALKOR RELIEF inkl. Material & Arbeit	per Stk.
K: 07974	Sitzbankauskleidung per lfm. mit ALKOR RELIEF	per lfm.
K: 07959	Stoßverschweißen des Bodens mit ALKOR RELIEF pro Bahn	per Stk.

RENOLIT ALKORPLAN VOGUE

Von Desigeelementen inspirierte Oberflächen mit 3D Prägung und in 2 mm Stärke.

Mit allen technischen Eigenschaften der TOUCH und zur einfachen Reinigung.



Gewebefolie 2,0 mm, 1,65 m, 21 lfm	07874	07873	07872	07875
Flüssigfolie, 0,9 kg	07878	07877	07876	07879

RENOLIT ALKORPLAN TOUCH

Von der Natur inspirierte Poolfolie mit 3D Oberflächenprägung und in 2 mm Stärke.

Bringt Naturschein-Oberflächen in den Pool ohne Sorge vor dem Winter und der Reinigung.

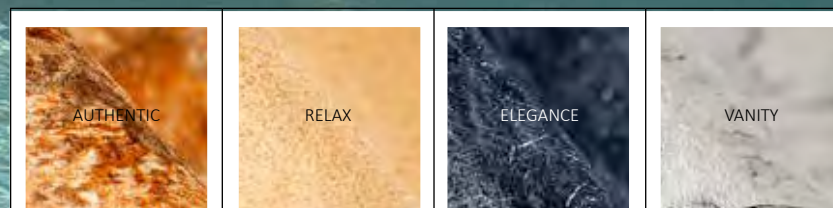

Gewebefolie 2,0 mm, 1,65 m, 21 lfm	07842	07843	07838	07840
Flüssigfolie, 0,9 kg	78473	78474	78475	78470

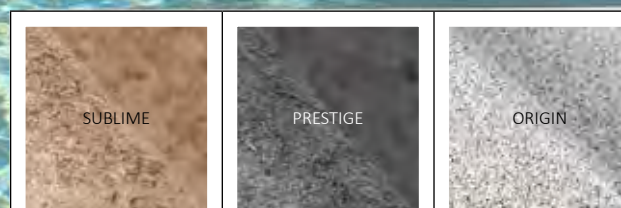

Gewebefolie 2,0 mm, 1,65 m, 21 lfm	07841	07839	07844
Flüssigfolie, 0,9 kg	78471	78472	78476

Folienauskleidungen VOGUE

K: 07976	Auskleidung mit ALKOR VOGUE inkl. Material & Arbeit	per m ²
K: 07977	Stufenauskleidung bis 2,5 lfm. mit ALKOR VOGUE inkl. Material & Arbeit	per Stk.
K: 07978	Sitzbankauskleidung per lfm. mit ALKOR VOGUE	per lfm.
K: 07959	Stoßverschweißen des Bodens mit ALKOR VOGUE pro Bahn	per Stk.

Folienauskleidungen TOUCH

K: 07952	Auskleidung mit ALKOR TOUCH inkl. Material & Arbeit	per m ²
K: 07951	Stufenauskleidung bis 2,5 lfm. mit ALKOR TOUCH inkl. Material & Arbeit	per Stk.
K: 07953	Sitzbankauskleidung per lfm. mit ALKOR TOUCH	per lfm.
K: 07959	Stoßverschweißen des Bodens mit ALKOR TOUCH pro Bahn	per Stk.

Technikbox CUBE

Die Technikbox CUBE besticht durch Ihre elegant Form und die dazu passende farbliche Abstimmung.

Mit einem Aussenmaß von 98 x 107 x 108 cm (BxHxT) können Sie ideal sämtliche Filteranlagen sowie Dosieranlagen platzsparend unterbringen. Farblich mit silbergrau und anthrazit sehr elegant abgestimmt.

Durch ihre Wandstärke von 4 cm bietet sie ausreichend Schutz vor akustischer Belästigung sowie vor Kälte. Der Querbügel über der Drehtüre ist serienmäßig abnehmbar, somit steht einer leichten Wartung der Filteranlage nichts im Wege.

Weiters verfügt die Technikbox CUBE über einen aufklappbaren Deckel mit Abstützfunktion.

Zur sicheren Abdichtung der Verrohrung verwenden Sie die PVC Durchgangsverschraubungen in DA 50 oder DA 63.

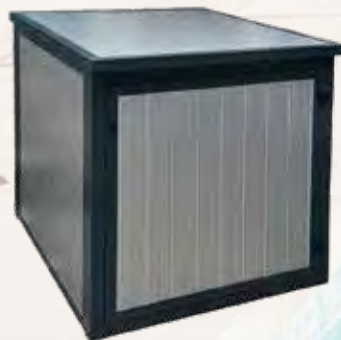

CUBE

Technikbox CUBE, B 98 x H 107 x T 108 cm

K: 48060

Technikbox CUBE, PVC-Durchgang, DA 50

K: 48065

Technikbox CUBE, PVC-Durchgang, DA 63

K: 48067



Technikbox CUBE GRANDE

Die Technikbox CUBE GRANDE ist die perfekte Lösung für alle, die Wert auf Ästhetik und Funktionalität legen. Diese elegante Technikbox in silbergrau und anthrazit verfügt über eine geräumige Innenaufteilung mit einem Außenmaß von 187 x 103 x 106 cm (BxHxT), in der Sie alle wichtigen Poolzubehörteile wie Filter, Dosieranlagen, Poolsauger und sogar Kescher, Bodenbürsten und Chemiedosen platzsparend unterbringen können.

Darüber hinaus bietet die gut isolierte Wandstärke ausreichenden Schutz vor akustischer Belästigung sowie vor Kälte. Der Querbügel über den beiden versperrbaren Drehtüren ist serienmäßig abnehmbar, sodass eine einfache Wartung der Filteranlage garantiert ist. Durch den aufklappbaren Deckel mit Gasdruckdämpfern wird zudem ein einfacher Zugang zu Ihren Geräten geboten.

Investieren Sie jetzt in eine elegante und funktionale Technikbox und genießen Sie die Vorteile einer perfekt organisierten Poolausstattung.



Technikbox CUBE Grande, 187 x 103 x 106 cm
Technikbox CUBE, PVC-Durchgang, DA 50
Technikbox CUBE, PVC-Durchgang, DA 63

K: 48061
K: 48065
K: 48067



CUBE
GRANDE

Technikschacht

aus Styropor®steinen

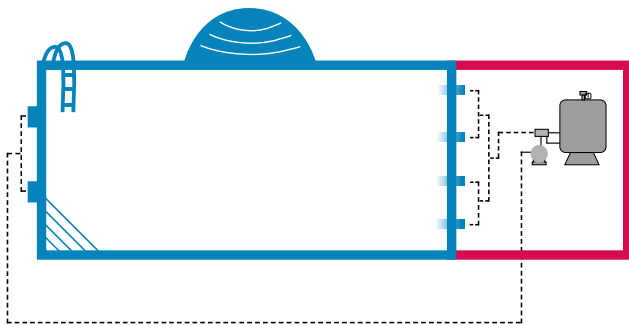

Draufsicht: Skizze Pool mit Technikschacht

TECHNIKSCHACHT STYRO®

Der KWAD Technikschacht besteht aus Styropor®steinen mit dem Härtegrad P25 und ist auf die Standard-Poolbreiten mit 3,0 m, 3,5 m und 4 m abgestimmt.

Mit einer idealen Tiefe von 1,5 m finden alle Filter- sowie Dosieranlagen mühelos Platz. Im Lieferumfang enthalten sind die Anzahl der Styropor®steine P25 sowie die Endeschuber für einen Anbau des Technikschachtes am Poolkörper.

Die Vorteile im Überblick:

- schnelle und einfache Montage
- perfekte Isolation
- kann mit dem Pool zusammen aufgestellt werden (1 Arbeitsgang)
- Größe perfekt auf das Pool abgestimmt

Angewandte Maße sind Schachtinnenmaße		
3,0 x 1,5 x 1,5 m	K: 26162	
3,5 x 1,5 x 1,5 m	K: 26164	
4,0 x 1,5 x 1,5 m	K: 26166	

Schachtdeckel

Ral 7035 versperbar inkl. Griff



SCHACHTDECKEL

Der KWAD Schachtdeckel mit seinem Lichtmaß von **79 x 79 cm** ist für ein Rohbaumaß von ca. 86 x 86 cm geeignet. Der Schachtdeckel mit versenkbarem Griff ist begehbar und hat eine geriffelte Oberfläche. Zusätzlich ist er mit einem versperbarem Schloss ausgestattet.

Farbe: lichtgrau / **salzwasserbeständig**

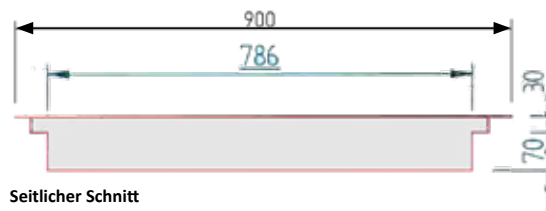

Seitlicher Schnitt

Schachtdeckel - begehbar, inkl. Z-Rahmen mit Befestigungslaschen, Klappscharniere, inkl. Verschluss, Lichtmaß 780 x 780 mm – für Rohbaumaß 860 x 860 mm, begehbarer Deckel.		
Schachtdeckel, rutschfeste Oberfläche	K: 12124	

Technikschächte

aus Polypropylen



TECHNIKSCHÄCHTE PP

Die von KWAD entwickelten PP-Technikschächte werden auf eine armierte Bodenfundamentplatte von max. 10 cm Stärke aufgesetzt. Die Schachtoberfläche muss ca. 5 cm über das Terrain ragen, damit es im Fall des Niederschlages zu keiner Überschwemmung kommen kann. Schacht ist mit Magerbeton ca. 15 cm Stärke zu hinterfüllen. Deckelfarbe RAL7004.

Die Vorteile im Überblick:

- wasserdicht
- zusätzliche Steifigkeit durch Magerbeton
- einfache und unkomplizierte Bedienung
- begehbarer Deckel lichtgrau



Technikschacht PVC-Durchgang

Technikschacht für Filteranlagen sowie Dosiertechnik und Gegenstromanlagen. Revisionschacht wird benötigt, um die Saug- und Druckleitung im Herbst zu entleeren.		
Technikschacht Grande, L 130 x B 110 x H 100 cm	K: 48066	
Technikschacht Small, L 110 x B 60 x H 80 cm	K: 48069	
Revisionschacht, L 60 x B 60 x H 80 cm	K: 48068	
Technikschacht PVC-Durchgang, DA50 x 2" AG.	K: 48065	
Technikschacht PVC-Durchgang, DA63 x 2" AG.	K: 48067	

PVC ROHR PN 10 / PN 16



ø 50 mm PN 10	K: 14002 C: 67209	lfm.
ø 50 mm PN 16	K: 14003	lfm.
ø 63 mm PN 16	K: 14180	lfm.

MUFFE PN 16



ø 50 mm	K: 14006 C: 67109	Stk.
ø 63 mm	K: 14105	Stk.

ÜBERGANGS- MUFFENN. 2''



ø 50 mm	K: 14028 C: 5603360	Stk.
---------	-----------------------	------

PVC REINIGER GRIFFON



500 ml Dose	K: 14073	Stk.
-------------	----------	------

RÜCKSCHLAG- VENTIL PN 16



ø 50 mm	K: 14024 C: 16209	Stk.
ø 63 mm	K: 14224	Stk.

ÜBERGANGS- VERSCHRAUBUNG



50 x 1 1/2'' A.G.		
ø 50 mm	K: 14112 C: 18655	Stk.

WINKEL 90 GRAD INNEN-INNEN



ø 50 mm	K: 14008 C: 67102	Stk.
ø 63 mm	K: 14108	Stk.

T-STÜCK PN 16



ø 50 mm	K: 14014 C: 67107	Stk..
ø 63 mm	K: 14109	Stk..

VERSCHRAUBUNG DA50 1 1/2'' AG



ø 50 mm	K: 14018 C: 67101	Stk.
---------	---------------------	------

PVC KLEBER GRIFFON



250 g Dose	K: 14060	Stk.
500 g Dose	K: 14061	Stk.
1.000 g Dose	K: 14067	Stk.

ROHRKLEMME



ø 50 mm	K: 14004 C: 5606750	Stk.
ø 63 mm	K: 14007	Stk.

ÜBERGANGS- VERSCHRAUBUNG



Klemm mit Klebemuffe		
ø 50 mm	K: 14110 C: 19004	Stk.
ø 63 mm	K: 14118	Stk.

REDUZIERWINKEL PN 16



ø 50 mm	K: 14010 C: 5402237	Stk.
ø 63 mm	K: 14107	Stk.

VERSCHRAUBUNG (KLEBE-KLEBE)



ø 50 mm	K: 14016 C: 5500160	Stk.
ø 63 mm	K: 14216	Stk.

REDUKTION KURZ 63 - 50



ø 63-50 mm	K: 14042	Stk.
------------	----------	------

ABLASSVENTIL 3/4''



ø 50 mm	K: 14032 C: 5080671	Stk.
---------	-----------------------	------

TEFLONBAND



ø 12 m	K: 14226 C: 67207	Stk.
--------	---------------------	------

ÜBERGANGS- VERSCHRAUBUNG



Winkel 90 Grad Klemm mit Klebemuffe		
ø 50 mm	K: 14114 C: 550850	Stk..

WINKEL 45 GRAD



ø 50 mm	K: 14012 C: 67106	Stk.
ø 63 mm	K: 14212	Stk.

ÜBERGANGS- MUFFENN. 1 1/2''



ø 50 mm	K: 14026 C: 67111	Stk.
---------	---------------------	------

KUGELHAHN PN 16



ø 50 mm	K: 14020 C: 67100	Stk.
ø 63 mm	K: 14120	Stk.

EINLEGETEIL 3/4'' PN 16



ø 50 mm	K: 14030 C: 504031	Stk.
---------	----------------------	------

ABSPERRVENTIL MIT GEWINDE



1 1/2'' - 32/38 mm	K: 04236	Stk.
--------------------	----------	------

PVC FLEX- SCHLAUCH 25 LFM.



ø 50 mm	K: 14100 C: 183251	Stk.
ø 63 mm	K: 14103	Stk.

Zubehör



EDELSTAHL- HALTEGRIFF FÜR „BADU JET W“

Passend für die Gegenstromanlagen der Serie BADU JET W. Kann auch nachträglich Eingebaut werden. Nicht Salzwasserbeständig.



BADU JET Haltegriff

K: 13262

TELESKOPSTÜTZFUSS FÜR „BADU JET P“

Wenn Sie einen Pool haben, der keinen festen Beckenrand hat sollte der Teleskopstützfuß für die notwendige Stabilität der Gegenstromanlage verwendet werden.

BADU JET P Stützfuß
BADU JET S, W Stützfuß

K: 13250

K: 13251



KUGELHAHN-KIT FÜR „BADU JET S“ & „BADU JET W“

Der Kugelhahn- KIT ist für die Montage hinter dem Einbau-/ Vormontagesatz (Einbautopf) vorgesehen. Somit können auch während der Badesaison Wartungsarbeiten am Motor durchgeführt werden.

BADU JET Kugelhahn-Kit

K: 13256

Einbausatz



EINBAUSATZ „BADU JET“

Der Einbausatz auch Vormontagesatz genannt ist nicht im Set der Gegenstromanlagen enthalten, dieser muss bei einer Bestellung einer Gegenstromanlage der Serie BADU JET immer zusätzlich bestellt werden. Der Einbausatz / Vormontagesatz kann schon vorab bequem beim Aufmauern des Beckens eingebaut werden, daher kann dann eine Gegenstromanlage auch Jahre später mühelos nachgerüstet werden.

ACHTUNG: Nicht im Set einer BADU Jet enthalten

BADU JET Einbau-/ Vormontagesatz

K: 13242

BADU JET S

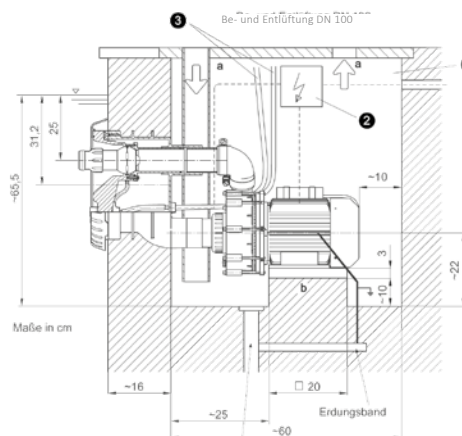

GEGENSTROMANLAGE „BADU JET S 220 V“

Diese Gegenstromanlage verfügt über einen serienmäßig integrierten Haltegriff auf der Maske. Diese Premium Gegenstromanlagen erzeugen einen Strahl aus Wasser und Luft welcher auch einfach geregelt werden kann. Mit einer Stromspannung von 220 V bietet sie für Jung und Alt die perfekten sportlichen Anreize.

Tipp: Nutzen Sie den regelbaren Wasserstrahl und entspannen Sie sich bei einer Massage!

Einbau-/ Vormontagesatz nicht im Set enthalten

BADU JET S 220 V P2 - 1,6kW, **ohne Einbausatz**

K: 13244

BADU JET S

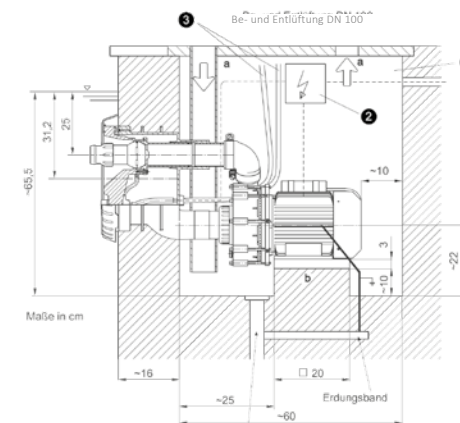

GEGENSTROMANLAGE „BADU JET S 400 V“

Diese Gegenstromanlage gibt es in 2 Ausführungen und verfügen über einen serienmäßig integrierten Haltegriff auf der Maske. Erzeugt wird ein Strahl aus Wasser und Luft welcher auch einfach geregelt werden kann. Mit einer Stromspannung von 400 V bietet sie für Jung und Alt die perfekten sportlichen Anreize.

Tipp: Nutzen Sie den regelbaren Wasserstrahl und entspannen Sie sich bei einer Massage!

Einbau-/ Vormontagesatz nicht im Set enthalten

BADU JET S 400 V P2 - 2,2 kW, **ohne Einbausatz**
BADU JET S 400 V P2 - 2,6 kW, **ohne Einbausatz**

K: 13246

K: 13248

BADU JET W

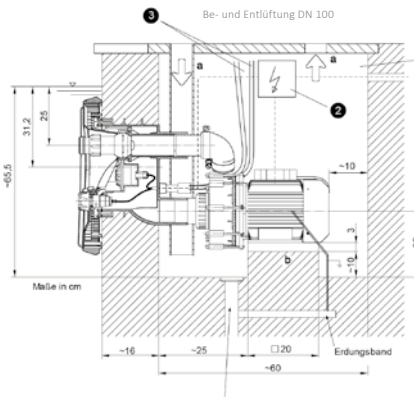

GEGENSTROMANLAGE „BADU JET W 220 V“

Diese Gegenstromanlage verfügt serienmäßig über einen eingebauten LED-Strahler (weiß). Der abgebildete Haltegriff ist nicht im Lieferumfang enthalten und kann als Zubehör mitbestellt werden. Diese Premium Gegenstromanlage erzeugt einen Strahl aus Wasser und Luft, welcher auch einfach geregelt werden kann. Mit einer Stromspannung von 220 V bietet sie für Jung und Alt die perfekten sportlichen Anreize.

Tipp: Nutzen Sie den regelbaren Wasserstrahl und entspannen Sie sich bei einer Massage!

Einbau/- Vormontagesatz nicht im Set enthalten

BADU JET W 220 V P2 - 1,6kW, **ohne Einbausatz** K: 13252

BADU JET W

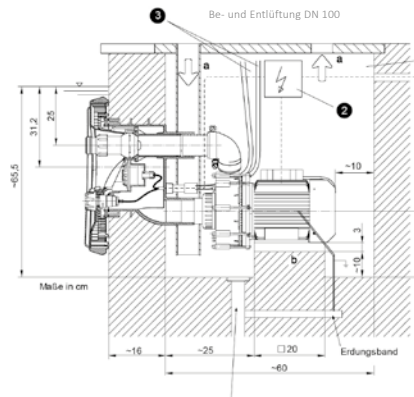

GEGENSTROMANLAGE „BADU JET W 400 V“

Diese Gegenstromanlage verfügt serienmäßig über einen eingebauten LED-Strahler (weiß). Der abgebildete Haltegriff ist nicht im Lieferumfang enthalten und kann als Zubehör mitbestellt werden. Diese Premium Gegenstromanlage erzeugt einen Strahl aus Wasser und Luft, welcher auch einfach geregelt werden kann. Mit einer Stromspannung von 400 V bietet sie für Jung und Alt die perfekten sportlichen Anreize.

Tipp: Nutzen Sie den regelbaren Wasserstrahl und entspannen Sie sich bei einer Massage!

Einbau/- Vormontagesatz nicht im Set enthalten

BADU JET W 400 V, **ohne Einbausatz** K: 13254

BADU JET P

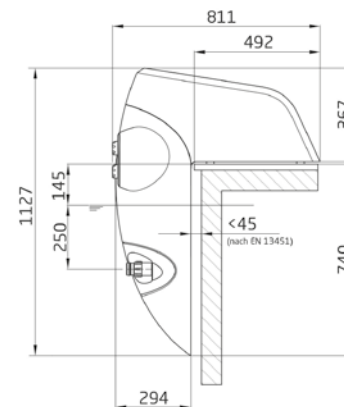

GEGENSTROMANLAGE „BADU JET P 220 V“

Nutzen Sie Ihre Gegenstromanlage, um Ihre persönliche Fitness zu steigern. Gegenstromanlagen der Serie BADU JET P 220 V verfügen über einen serienmäßig integrierten weißen LED Scheinwerfer. Diese Premium Gegenstromanlagen erzeugen einen Strahl aus Wasser und Luft welcher auch einfach geregelt werden kann. Ausgestattet mit folgenden technischen Daten Aufnahmeleistung von P1 2,30 kW sowie eine Abgabeleistung von P2 1,6 kW und 220 V bietet sie für Jung und Alt die perfekten sportlichen Anreize.

Tipp: Nutzen Sie den regelbaren Wasserstrahl und entspannen Sie sich bei einer Massage!

Einbau/- Vormontagesatz nicht im Set enthalten

BADU JET P 220V 1,6kW K: 13258

BADU JET P

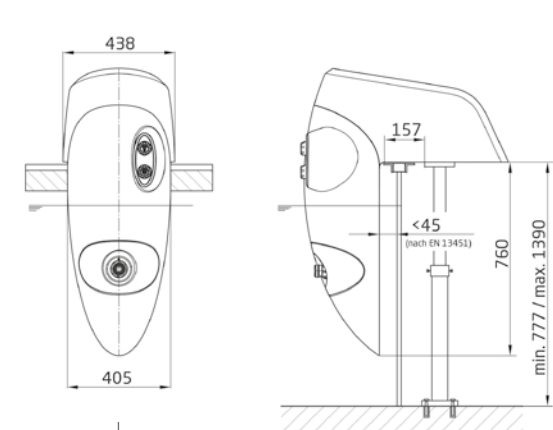

GEGENSTROMANLAGE „BADU JET P 400 V“

Nutzen Sie Ihre Gegenstromanlage, um Ihre persönliche Fitness zu steigern. Gegenstromanlagen der Serie BADU JET P 400 V verfügen über einen serienmäßig integrierten weißen LED Scheinwerfer. Diese Premium Gegenstromanlagen erzeugen einen Strahl aus Wasser und Luft welcher auch einfach geregelt werden kann. Ausgestattet mit folgenden technischen Daten Aufnahmeleistung von P1 2,30 kW sowie eine Abgabeleistung von P2 1,6 kW und 400 V bietet sie für Jung und Alt die perfekten sportlichen Anreize.

Tipp: Nutzen Sie den regelbaren Wasserstrahl und entspannen Sie sich bei einer Massage!

Einbau/- Vormontagesatz nicht im Set enthalten

BADU JET P 400 V 1,6kW K: 13260

SKIMMER

„SMALL“



Nur 25 cm Tiefe, speziell geeignet für den Einbau in Styroporbau- steine. Für Beton- und Folienbecken. Material ABS, mit Deckel und Überlauf D32, Höhenausgleich 35 mm, Blende, Messing- büchsen; Anschluss: 2" I.G. / DA63 Klebe; Ansaugbreite: 209 mm; Ansaughöhe: 144 mm; Einbautiefe: 25 cm

Weiß	K: 05130
Anthrazit	K: 05132

WEITHALS „DE LUXE“



Oberflächenabsauger WH DE LUXE für Beton- und Folienbecken. Material ABS, mit Deckel und Überlauf D32, Höhenausgleich 35 mm, Saugplatte und Blende, Messingbüchsen; Anschluss: 1 1/2" I.G. Filter, 2" I.G. Ablauf; Ansaugbreite: 372 mm, Ansaughöhe: 155 mm

Weiß	K: 05124 C: S04307
Anthrazit	K: 05125
Hellgrau	K: 51125

SUPERSLIM



Oberflächenabsauger SLIM für Beton- und Folienbecken. Mate- rial ABS, mit Deckel und Überlauf D40, Saugplatte und Blende, Messingbüchsen; Anschluss: 1 1/2" I.G. Filter, 2" I.G. Ablauf; Ansaugbreite: 500 mm; Ansaughöhe: 85 mm

Weiß	K: 05126
Anthrazit	K: 05127
Hellgrau	K: 51127

STAHLWANDBECKEN SKIMMER ONE



Skimmerset „ONE“ mit Düse
K: 05106 | C: 61270

Einströmdüse „ONE“
K: 05108 | C: 16569

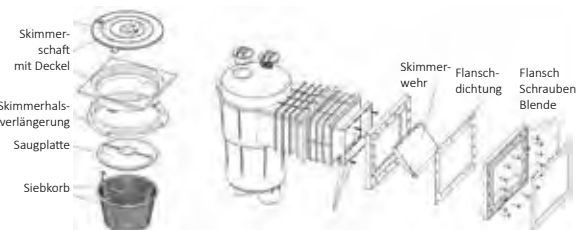

SCHEINWERFER

LUMI PLUS LED WEISS



13,5 W, mit Einbaunische und Flansch, inkl. Dichtung komplett, Messingbüchsen, 1,5 m Kabel und Kabelschutzhülle, Blende 280 mm

Scheinwerfer mit Blende Weiß	K: 51050
Blende Anthrazit zu Lumi Plus	K: 51054
Blende Hellgrau zu Lumi Plus	K: 51055
Blende Sand zu Lumi Plus	K: 51056
Blende Edelstahl zu Lumi Plus	K: 51057
Kabeldose de Luxe	K: 05154 C: Kern 30996

LUMI PLUS LED RGB



16 W, mit Einbaunische und Flansch, inkl. Dichtung komplett, Messingbüchsen, 1,5 m Kabel und Kabelschutzhülle, Blende 280 mm

Scheinwerfer mit Blende Weiß	K: 51051
Blende Anthrazit zu Lumi Plus	K: 51054
Blende Hellgrau zu Lumi Plus	K: 51055
Blende Sand zu Lumi Plus	K: 51056
Blende Edelstahl zu Lumi Plus	K: 51057
Kabeldose de Luxe	K: 05154 C: Kern 30996

LED-BELEUCHTUNGSSETS

Die Beleuchtungssets sind abgestimmt auf jeweils 1 oder 2 Scheinwerfer der Serie de Luxe in den Farben Weiß oder RGB und beinhalten zusätzlich den passenden Trafo und Kabel Dosen

1 Stk. LED Weiß, 1 x Trafo 50 W, 1 x Kabeldose	K: 05470
2 Stk. LED Weiß, 1 x Trafo 100 W, 2 x Kabel Dosen	K: 05472
1 Stk. LED RGB, 1 x Trafo 50 W, 1 x Kabeldose	K: 05474
2 Stk. LED RGB, 1 x Trafo 100 W, 2 x Kabel Dosen	K: 05476

LED SCHEINWERFER „DESIGN“



12 Volt, mit Einbaunische und Flansch, inkl. Dichtung komplett, Messingbüchsen, 5 m Kabel 2 x 1,5 mm², Blende weiß 245 mm oder Blende Edelstahloptik, für Beton- und Styroporsteinbecken.

LED weiß, 40 W, 4.320 Lumen, Blende weiß	K: 05466
LED RGB, 450 W, 2.5440 Lumen, Blende weiß	K: 05468
LED weiß, 40 W, 4.320 Lumen, Blende Edelstahloptik	K: 05486
LED RGB, 450 W, 2.5440 Lumen, Blende Edelstahloptik	K: 05488

LED SCHEINWERFER „SPACE STAR COLOR“



Einfachste Montage. Das Beleuchtungsset kann in jedem Aufstellbecken, das über eine feste Außenwand und eine Einlaufdüse mit 1,5" bzw. 38 mm Innengewinde verfügt, genutzt werden.

Weiß	K: 05175
------	----------

FERNSTEUERMODUL



Fernsteuermodul f. LED-Scheinwerfer de Luxe inkl. Fernbedienung.

Funkverstärker bis 6 LED-Lampen	K: 05151
---------------------------------	----------

ERSATZLAMPEN

LED Lampe, 1450 Lumen, für fast alle Scheinwerfer geeignet.



Weiß, 60 LED, 13,5 W	K: 05166
----------------------	----------

LED Lampe, 510 Lumen, für nahezu alle Scheinwerfer geeignet.



Color/RGB, 90 LED, 16 W	K: 05167
-------------------------	----------

TRAFO

Trafo für Unterwasserscheinwerfer



bis 100 Watt / 13 V / IP 40	K: 05182
-----------------------------	----------

DÜSEN

WANDDURCHFÜHRUNG „DE LUXE“



Für Beton- und Folienbecken, Länge 310 mm, speziell für Düse DE LUXE 05134, Gewinde 2" A.G. x DA50 Klebe, Material: ABS

Weiß	K: 05131
------	----------

EINSTRÖMDÜSE „DE LUXE“



Einlaufdüse mit flacher Ausführung für Beton- und Folien- becken, weiß, speziell für Wanddurchführung De Luxe 05131, mit Messingbüchsen, Düsenkugel, Anschluss: 2" A.G.

Weiß	K: 05134 C: S04323
Anthrazit	K: 05135
Hellgrau	K: 51135

BODENABLAUF

BODENABLAUFTÖPFE „GRANDE“

für Beton- und Folienbecken inkl. Flansch und Dichtung.

Grande de Luxe weiß | mit Messinggewinde- büchsen; Anschl.: 2" IG

K: 05145

Grande de Luxe anthrazit | mit Messinggewinde- büchsen; Anschl.: 2" IG

K: 05146

Grande de Luxe hellgrau | mit Messinggewinde- büchsen; Anschl.: 2" IG

K: 51146

Grande de Luxe sand | mit Messinggewinde- büchsen; Anschl.: 2" IG

K: 51148

Grande weiß **versenkt** | mit Messing- gewindebüchsen; Anschl.: 2" IG

K: 05147

de Luxe | mit Messinggewinde- büchsen; Anschluss 2" IG

K: 05142

C: Kern 15863

Plus | abgesenkter Einbau möglich; Anschluss: DA 50 & 60

K: 05242

BODENABLAUFSETS



Für Beton- und Folienbecken inkl. Flansch und Dichtung. Set: 1,5 m Rohr DN50 & Kugelhahn und Bodenablauftopf.

Bodenablaufset „PLUS“	K: 05244
Bodenablaufset „DE LUXE“	K: 05144 C: S-K005496

SKIMMER V4A

HIGH LEVEL U-SKIMMER V4A

High Level U-Profil-Skimmer für extrahohen Wasserstand aus V4A-Edelstahl mit einer Gesamtbreite von 650 mm bietet er die ideale Ansaugbreite für die Wasseroberfläche.

Breite 650 mm, inkl. Flansch, Blende, Dichtungen K: 05230

WDF V4A | KST

WANDDURCHFÜHRUNG V4A | KST

WDF V4A: für Beton- und Folienbecken, Beckenseite 1 1/2" IG., Verrohungsseite 1 1/2" IG.

Mauerdurchführung V4A, lange Ausführung, 240 mm K: 05232

Mauerdurchführung V4A, kurze Ausführung, 75 mm K: 05233

WDF KST: für Beton- und Folienbecken, Beckenseite 1 1/2" IG., Verrohungsseite DA 50.

Mauerdurchführung KST, lange Ausführung, 250 mm K: 05235

Mauerdurchführung KST, kurze Ausführung, 61 mm K: 05236

DÜSEN V4A | KST

EINSTRÖMDÜSEN V4A | KST

Bei den Düsen V4A | KST ist der Flanschsatz nicht inkludiert. Die Einlaufdüse V4A ist mit der Mauerdurchführung KST kurz, lang und dem Flanschsatz KST kompatibel.

Mehrlochdüse V4A, Blende ø 105 mm, 1 1/2" A.G. K: 05237

Einlaufdüse V4A, Blende ø 105 mm, 1 1/2" A.G. K: 05238

Saugdüse V4A, Blende ø 105 mm, 1 1/2" A.G. K: 05239

Flanschsatz V4A inkl. Schrauben und Dichtungen K: 05240

Mehrlochdüse KST, Blende ø 105 mm, 1 1/2" A.G. weiß K: 05241

Mehrlochdüse KST, Blende ø 105 mm, 1 1/2" A.G. anthrazit K: 05241A

Mehrlochdüse KST, Blende ø 105 mm, 1 1/2" A.G. hellgrau K: 05241H

Mehrlochdüse KST, Blende ø 105 mm, 1 1/2" A.G. sand K: 05241S

Saugdüse KST, Blende ø 105 mm, 1 1/2" A.G. weiß K: 05243

Flanschsatz KST inkl. Schrauben und Dichtungen K: 05245

SCHEINWERFER V4A

HALOGEN V4A

Edelstahlscheinwerfer V4A, 300 W, 12 V, komplett mit Einbaunische, Blende ø 250 mm, für Fliesen-, Folien- oder Fertigbecken, mit Kabelschutzhülle (ohne Flanschsatz).

UWS-Nische V4A, ohne Flanschsatz, ohne Einsatz K: 05246

Flanschsatz V4A, komplett zu UWS V4A 300 W K: 05247

Kabelanschlussdose V4A K: 05248

UWS-Einsatz zu Nische K: 52466

BODENABLAUF V4A

BODENABLAUF V4A

Bodenablauf V4A, ø 195 mm, mit rundem Deckel und Bohrungen, inkl. 3/4"-Stopfen. Höhe bis Flansch 113 mm, Anschluss: 1 1/2" IG. (ohne Flanschsatz).

BAL Bodenablauf V4A, ø 195 mm, ohne Flanschsatz K: 05249

Flanschsatz V4A komplett zu BAL, ø 195 mm K: 05250

SKIMMER KST

ERSATZTEILE SKIMMER

Skimmer „STD de Luxe“, Flansch, Blende, Schrauben weiß	K: 05010
Skimmer „STD de Luxe“, Flansch, Blende, Schrauben anthrazit	K: 05010A
Skimmer „STD de Luxe“, Flansch, Blende, Schrauben hellgrau	K: 05010H
Skimmer „STD de Luxe“, Flanschdichtung (VE 2 Stk.)	K: 05022
Skimmer „WH de Luxe“, Flansch, Blende, Schrauben weiß	K: 05013
Skimmer „WH de Luxe“, Flansch, Blende, Schrauben anthrazit	K: 05013A
Skimmer „WH de Luxe“, Flansch, Blende, Schrauben hellgrau	K: 05013H
Skimmer „WH de Luxe“, Flanschdichtung (VE 2 Stk.)	K: 05023
Skimmer „Superslim“, Blende weiß	K: 05016
Skimmer „Superslim“, Blende anthrazit	K: 05016A
Skimmer „Superslim“, Blende hellgrau	K: 05016H
Skimmer „Superslim“, Flansch inkl. Schrauben weiß	K: 05019
Skimmer „Superslim“, Flansch inkl. Schrauben anthrazit	K: 05019A
Skimmer „Superslim“, Flansch inkl. Schrauben hellgrau	K: 05019H
Skimmer „Superslim“, Flanschdichtung (VE 2 Stk.)	K: 05024
Skimmerwehr „STD de Luxe“, „WH de Luxe“, „Superslim“ weiß	K: 05025
Skimmerwehr „STD de Luxe“, „WH de Luxe“, „Superslim“ anthrazit	K: 05025A
Skimmerwehr „STD de Luxe“, „WH de Luxe“, „Superslim“ hellgrau	K: 05025H
Siebkorb „STD de Luxe“, „WH de Luxe“, „Superslim“	K: 05028
Skimmerschaft rund und Deckel weiß	K: 05029
Skimmerschaft rund und Deckel anthrazit	K: 05029A
Skimmerschaft rund und Deckel hellgrau	K: 05029H
Skimmerhalsverlängerung - Distanzring weiß	K: 05128
Skimmerhalsverlängerung - Distanzring anthrazit	K: 05032A
Skimmerhalsverlängerung - Distanzring hellgrau	K: 05032H
Distanzring für Skimmerhals weiß	K: 05032

SCHEINWERFER KST

ERSATZTEILE SCHEINWERFER „DE LUXE“

Scheinwerfereinsatz, 12 V/300W, für Serie de Luxe weiß	K: 05043
Flanschring und Schrauben, für Serie de Luxe weiß	K: 05044
Ersatzdichtungen für Flansch, Serie de Luxe (VE 2 Stk.)	K: 05045
O-Ring für Scheinwerferlampe	K: 05047
Würgenippelsatz (Verschr. und Gummi), DA22/DI12 inkl. Muffe	K: 05048

BODENABLAUF KST

ERSATZTEILE BODENABLAUF

Flanschsatz inkl. Deckel, für Grande weiß	K: 05035
Ablaufgitterdeckel rund, für Grande weiß	K: 05037
Dichtung rund, für Grande (VE 1 Stk.)	K: 05038
Flansch rund, für Bodenablaufkopf de Luxe weiß	K: 05039
Flansch rund, für Bodenablaufkopf de Luxe anthrazit	K: 05039A
Dichtung rund, für Bodenablaufkopf de Luxe (VE 2Stk.)	K: 05041
Deckel, für Bodenablaufkopf de Luxe weiß	K: 05042



Einwinterung

WINTERPLANE für Rechteckbecken

Das Wasser wird in Abhängigkeit der Position der Einbauteile abgesenkt. Die Winterplane hat eine Übergröße von 130cm in der Länge sowie in der Breite, somit liegt sie perfekt auf der Wasseroberfläche auf. Idealerweise wird sie mit Wassersäcken beschwert.

6,0 x 3,0 m (Poolgröße)	7,3 x 4,3 m (Planengröße)	K: 03432
7,0 x 3,5 m (Poolgröße)	8,3 x 4,8 m (Planengröße)	K: 03434
8,0 x 4,0 m (Poolgröße)	9,3 x 5,3 m (Planengröße)	K: 03436

WINTERSACK mit Absenkung 70 cm

Das Wasser wird in Abhängigkeit der Position der Einbauteile abgesenkt. Der Wintersack mit einer Absenkung von 70cm wird in das Becken gelegt und liegt plan auf der Wasseroberfläche auf. Idealerweise wird er mit Wassersäcken beschwert.

6,0 x 3,0 m (ohne Wassersäcke)	K: 03416
7,0 x 3,5 m (ohne Wassersäcke)	K: 03418
8,0 x 4,0 m (ohne Wassersäcke)	K: 03420

SONDERANFERTIGUNG WINTERSACK

200 g/m², grün/schwarz, pro m² K: 03413



WASSERSACK

Der Wassersack dient zur Beschwerung des Wintersackes auf der Poolumrandung. Befüllt wird der Wassersack nur zu 2/3 mit Leitungswasser, daher friert er im Winter ohne zu beschädigen.

Länge 2 m K: 03414; C: K009616

ZUBEHÖR

Neben den alljährlichen Überwinterungsmaßnahmen am Pool gibt es einige nützliche Produkte, um die Einwinterung des Schwimmbeckens noch einfacher und sicherer zu gestalten. Zudem wird die Langlebigkeit und Sicherheit gegen Beschädigungen gesteigert. Voraussetzung ist die richtige Nutzung.



Eisdruckpolster, 50 cm	K: 04015; C: 4888
Winterstoppel Astral weiß, für Einströmdüse de Luxe	K: 04507
Gummiwinterstoppel 1 1/2" schwarz, Doppelpack	K: 04504; C: 18482
Winterschutzmittel ¹ , 1 l *Skin, Corr. 1 B, Aquatic Acute 1	K: 07306; C: 21187
Winterschutzmittel ¹ , 5 l *Skin, Corr. 1 B, Aquatic Acute 1	K: 07308; C: 22912





„Richtig einwintern“

Alle Jahre wieder heißt es, wenn der Herbst vor der Türe steht und man sich fragt wie bereite ich mein Pool für die kalte Jahreszeit vor oder wie winterere ich mein Pool richtig und am effizientesten ein. Denn eines ist klar, eine ordnungsgemäße Einwinterung ist entscheidend, um Schäden am Pool und dessen Zubehör zu vermeiden.

Hier sind einige wichtige Punkte, die Du beim Einwintern beachten solltest:

- 1. Reinigung vor dem einwintern:** Bevor du mit der Einwinterung beginnst, musst du das Pool gründlich reinigen. Entferne alle Blätter, Insekten, Schmutz und andere Ablagerungen von Boden, Wände und Wasseroberfläche deines Pools. Eine saubere Basis ist der erste Schritt für eine erfolgreiche Einwinterung.
- 2. Wasserstand absenken:** Senke deinen Wasserstand im Pool so weit ab das die Einbauteile wie Skimmer und Düsen Wasserfrei sind. Solltest du eine Massage- oder Gegenstromanlage verbaut haben empfehle ich dir auch hier das Wasser unter diese Einbauten abzusenken. Achtung: Vergiss nicht deinen Scheinwerfer, denn sollte dieser genau in der Eisdecke sein kann es passieren das die Lampe oder das Gehäuse beschädigt wird.
- 3. Rohrleitungen entleeren:** Nachdem der Wasserstand im Pool abgesenkt wurde und du dich vergewissert hast das in deinen Leitungen kein Wasser mehr eintreten kann beginne nun deine Rohrleitungen zu entleeren. Somit verhinderst du Schäden durch Frost und Eis.
- 4. Wasserwerte nochmals prüfen:** Vergewissere dich das deine Wasserwerte wie pH-Wert, Chlorwert und die Alkalität in den optimalen Bereichen sind, diese findest du meistens auf der Rückseite bei den von dir verwendeten Produkten. Dies hilft, das Wasser während der Wintermonate sauber und klar zu halten.
- 5. Winterpflegemittel:** Um Bildung von Kalk- und Algen vorzubeugen und somit hartnäckige Ablagerungen über die Wintermonate zu vermeiden ist es wichtig die richtige Menge an Wintermittel in dein restliches Poolwasser zu geben. Wichtig ist das du die Angaben der zuzugebenden Menge an Wintermittel ins restliche Poolwasser befolgst. Prüfe auch den Härtegrad, diesen kannst du ganz einfach beim örtlichen Wasserversorger oder der Gemeinde erfragen.
- 6. Eisdruckpolster / Winterkissen:** Das eine schließt das andere nicht aus! Verwende die Eisdruckpolster einmal diagonal gespannt durch dein Pool um Schäden an Folie, Wänden und Einbauteile zu verhindern. Die Winterkissen helfen bei runden und ovalen Stahlwandpools das die Winterabdeckplane entlastet wird sowie das Schnee und Regen leichter abrutschen kann und du im Frühjahr weniger Schmelzwasser und Schmutz auspumpen musst.
- 7. Winterabdeckplane:** Decke dein Pool mit einer unseren hochwertigen Winterabdeckung ab. Achte darauf, dass die Abdeckung richtig und sicher befestigt ist, somit verhinderst du das Eindringen von Schmutz, Insekten, Blättern, Regen und Schnee.







KWAD naturSTEIN

Der **naturSTEIN** ist über Millionen Jahre entstanden und bildet eine naturgeschaffene Ästhetik. Eine Poolumrandung mit dem KWAD **naturSTEIN** sieht gut aus, ist langlebig und widerstandsfähig. Egal ob als Poolumrandung oder als Anschlussplatten, jedes Stück ist ein Unikat und durch die einzigartigen Formen und Farben rundet der **naturSTEIN** Ihren Traum vom Wellness im eigenen Garten ab.

KWAD BECKENrandSTEIN - SETS

Unsere Beckenrandstein-Sets sind auf die jeweiligen Poolgrößen abgestimmt.

Die Randsteine haben eine Länge von 130 cm sowie eine Breite von 33 cm und eine Stärke von 3 cm.

Die Innenseite des Randsteins ist halbkreisförmig abgerundet, die Außenseite auf Sicht geschnitten und die obere Sichtkante abgefast.

Die Eckplatten sind 43 x 43 cm im Schenkel sowie 3 cm stark. Die Innenseite der Eckplatte ist halbkreisförmig abgerundet, die Außenseite auf Sicht geschnitten und die obere Sichtkante abgefast.

KWAD Anschlussplatte

Unsere Anschlussplatten haben eine Größe von 60 x 40 cm und eine Stärke von 2 cm.

KWAD naturSTEIN - OBERFLÄCHEN

Die Oberflächen unserer KWAD **naturSTEINE** und Anschlussplatten sind geflammt und zeichnen sich durch eine hervorragende Rutschsicherheit aus und werden deshalb vorzugsweise im Außenbereich als rutschsicherer Belag verbaut.

KWAD naturSTEIN - VERLEGEANLEITUNG

finden Sie unter www.kwad.at/downloads/

SYMBOLFOTO

Cristal Grey

Beckenrandstein aus Granit – 3 cm



KWAD BECKENRANDSTEINE GRANIT 3 cm
Beckenrandsteine „Cristal Grey“

KWAD Pool 4,0 x 3,0 m	K: 85024
KWAD Pool 6,0 x 3,0 m	K: 85102
KWAD Pool 7,0 x 3,5 m	K: 85104
KWAD Pool 8,0 x 4,0 m	K: 85106
KWAD Pool 10,0 x 5,0 m	K: 85062
BRS zu Römertreppe 250	K: 85022
Beckenrandstein gerade 130 x 33 x 3 cm	K: 85002
Beckenrandstein Eckplatte 43 x 43 x 3 cm	K: 85004
Struktursilikon Cristal Grey & Padang Dark 310 ml	K: 85166

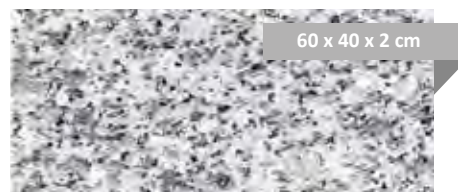

60 x 40 x 2 cm

KWAD ANSCHLUSSPLATTE „Cristal Grey“

Anschlussplatte 60 x 40 x 2 cm

K: 80144



DUSCHTASSE „Cristal Grey“ – GRANIT

Größe: 80 x 80 cm, Duschtasse aus sandgestrahltem Granitstein für außen

Duschtasse „Cristal Grey“, Gewicht ca. 80 kg, ohne Abflussgitter

K: 12068

Padang Dark

Beckenrandstein aus Granit – 3 cm



KWAD BECKENRANDSTEINE GRANIT 3 cm
Beckenrandsteine „Padang Dark“

KWAD Pool 4,0 x 3,0 m	K: 85121
KWAD Pool 6,0 x 3,0 m	K: 85123
KWAD Pool 7,0 x 3,5 m	K: 85125
KWAD Pool 8,0 x 4,0 m	K: 85127
KWAD Pool 10,0 x 5,0 m	K: 85096
BRS zu Römertreppe 250	K: 85165
Beckenrandstein gerade 130 x 33 x 3 cm	K: 85010
Beckenrandstein Eckplatte 43 x 43 x 3 cm	K: 85013
Struktursilikon Cristal Grey & Padang Dark 310 ml	K: 85166

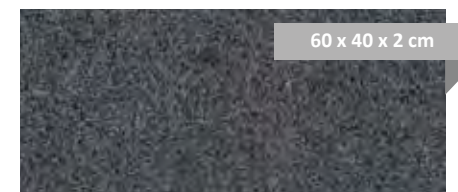

60 x 40 x 2 cm

KWAD ANSCHLUSSPLATTE „Padang Dark“

Anschlussplatte 60 x 40 x 2 cm

K: 80145



DUSCHTASSE „Padang Dark“ – GRANIT

Größe: 80 x 80 cm, Duschtasse aus sandgestrahltem Granitstein für außen

Duschtasse „Padang Dark“, Gewicht ca. 80 kg, ohne Abflussgitter

K: 12070





KWAD naturSTEIN

Der **naturSTEIN** Travertin ist über Millionen Jahre entstanden und bildet eine naturgeschaffene Ästhetik sowie einen mediterranen Flair. Eine Poolumrandung mit dem KWAD **naturSTEIN** sieht gut aus, ist langlebig und widerstandsfähig. Egal ob als Poolumrandung oder als Anschlussplatten, jedes Stück ist ein Unikat und durch die einzigartigen Formen und Farben rundet der KWAD **naturSTEIN** Ihren Traum vom Wellness im eigenen Garten ab. Als zusätzliches Plus erhalten Sie von uns zu jedem Beckenrandsteinset 1 Liter Protector plus Imprägnierungskonzentrat, um die Schönheit und Langlebigkeit Ihres Natursteins zu gewährleisten.

KWAD BECKENrandSTEIN - SETS

Unsere Beckenrandstein-Sets sind auf die jeweiligen Poolgrößen abgestimmt.

Die Travertin-Randsteine haben eine Länge von 100 cm sowie eine Breite von 35 cm und eine Stärke von 3 cm.

Die Innenseite des Randsteins ist halbkreisförmig abgerundet, die Außenseite auf Sicht geschnitten und die obere Sichtkante abgefast. Die Eckplatten sind 45 x 45 cm im Schenkel sowie 3 cm stark. Die Innenseite der Eckplatte ist halbkreisförmig abgerundet, die Außenseite auf Sicht geschnitten und die obere Sichtkante abgefast.

KWAD Anschlussplatte

Unsere Anschlussplatten haben eine Größe von 59,5 x 39,5 cm und eine Stärke von 3 cm.

KWAD naturSTEIN - OBERFLÄCHEN

Die Oberflächen des Travertin KWAD **naturSTEIN**ES und Anschlussplatten sind getrommelt. Wir empfehlen, die Oberfläche des Travertins vollflächig zu verfugen sowie mindestens vorbeugend alle 2 Jahre gegen Schmutz-, Wasser- und Chemierückstände zu imprägnieren. Durch die Imprägnierung erhalten Sie eine erhöhte Frost- und Tauszbeständigkeit.

KWAD naturSTEIN -VERLEGEANLEITUNG

finden Sie unter www.kwad.at/downloads/

Travertin beige

Beckenrandstein aus Kalkstein – 3 cm

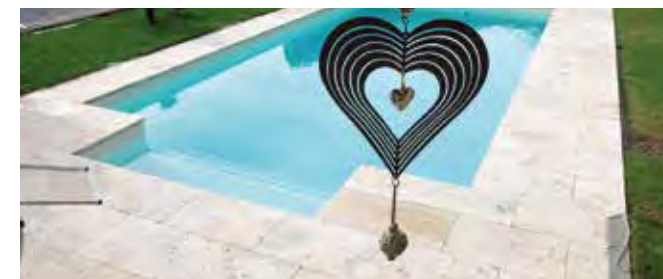

KWAD BECKENrandSTEINSET TRAVERTIN MIT PROTECTOR PLUS Beckenrandsteine „Travertin beige“

Im Lieferumfang des Beckenrandsteinsets ist 1 Liter Protector plus Imprägnierungskonzentrat enthalten.

KWAD Pool 4,0 x 3,0 m	K: 85404
KWAD Pool 6,0 x 3,0 m	K: 85405
KWAD Pool 7,0 x 3,5 m	K: 85407
KWAD Pool 8,0 x 4,0 m	K: 85409
KWAD Pool 10,0 x 5,0 m	K: 85411



POOLUMRANDUNG - EINZELPLATTEN UND ECKEN

Beckenrandstein gerade 100 x 35 x 3 cm	K: 85412
Beckenrandstein Eckplatte 45 x 45 x 3 cm	K: 85413

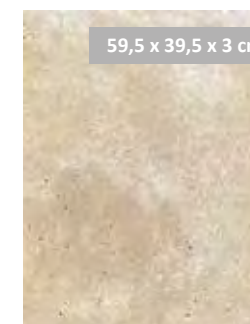

KWAD ANSCHLUSSPLATTE „Travertin beige“

Anschlussplatte 59,5 x 39,5 x 3 cm	K: 85414
------------------------------------	----------



Setzen Sie beim Bau Ihres Traum pools auf Qualität, Langlebigkeit und einfache Handhabung.

Deshalb empfehlen wir unseren Kunden nachdrücklich, sich für ein durchdachtes System zu entscheiden, insbesondere wenn es um den Bau von Styroporsteinpools geht, welche Sie auch selbst aufbauen können. Unsere Wahl – und die Empfehlung für Sie – fällt dabei auf diese hochwertigen Bauprodukte von Sopro.

Diese Materialien sind nicht nur robust und langlebig, sondern auch perfekt auf die Bedürfnisse unserer KWAD Styropor®steinpools abgestimmt um den Aufbau und die Montage Ihres Pools so unkompliziert wie möglich zu gestalten. Das bedeutet, Sie erhalten nicht nur ein Produkt, das die Zeit überdauert, sondern auch ein System, das effizient und benutzerfreundlich ist.

Indem Sie sich für Materialien aus einem einzigen System entscheiden, vermeiden Sie potenzielle Probleme, die durch die Kombination inkompatibler Teile entstehen können. Dies führt zu einer reibungslosen Installation und einem Pool, der höchsten Ansprüchen gerecht wird.

Vertrauen Sie auf unsere Expertise und die Qualität von Sopro, um den Pool Ihrer Träume zu realisieren.

Zubehör für

1 Innenwände

Um die Oberfläche Ihrer Poolinnenwände zu verfeinern, empfehlen wir die Anwendung von Sopro Klebespachtel zusammen mit Armierungsgewebe.



2 Beckenkörper

Um den Beckenkörper Ihres Pools auch von außen abzudichten, empfehlen wir den Einsatz von Sopro Dichtschlämme Flex RS.



3 Bodenplatte

Um Unebenheiten in der Bodenplatte effektiv zu beseitigen, tragen Sie zunächst die Sopro Grundierung GT 749 auf. Anschließend verwenden Sie die Sopro Vario Fließspachtel VS 582.



den perfekten Poolbau

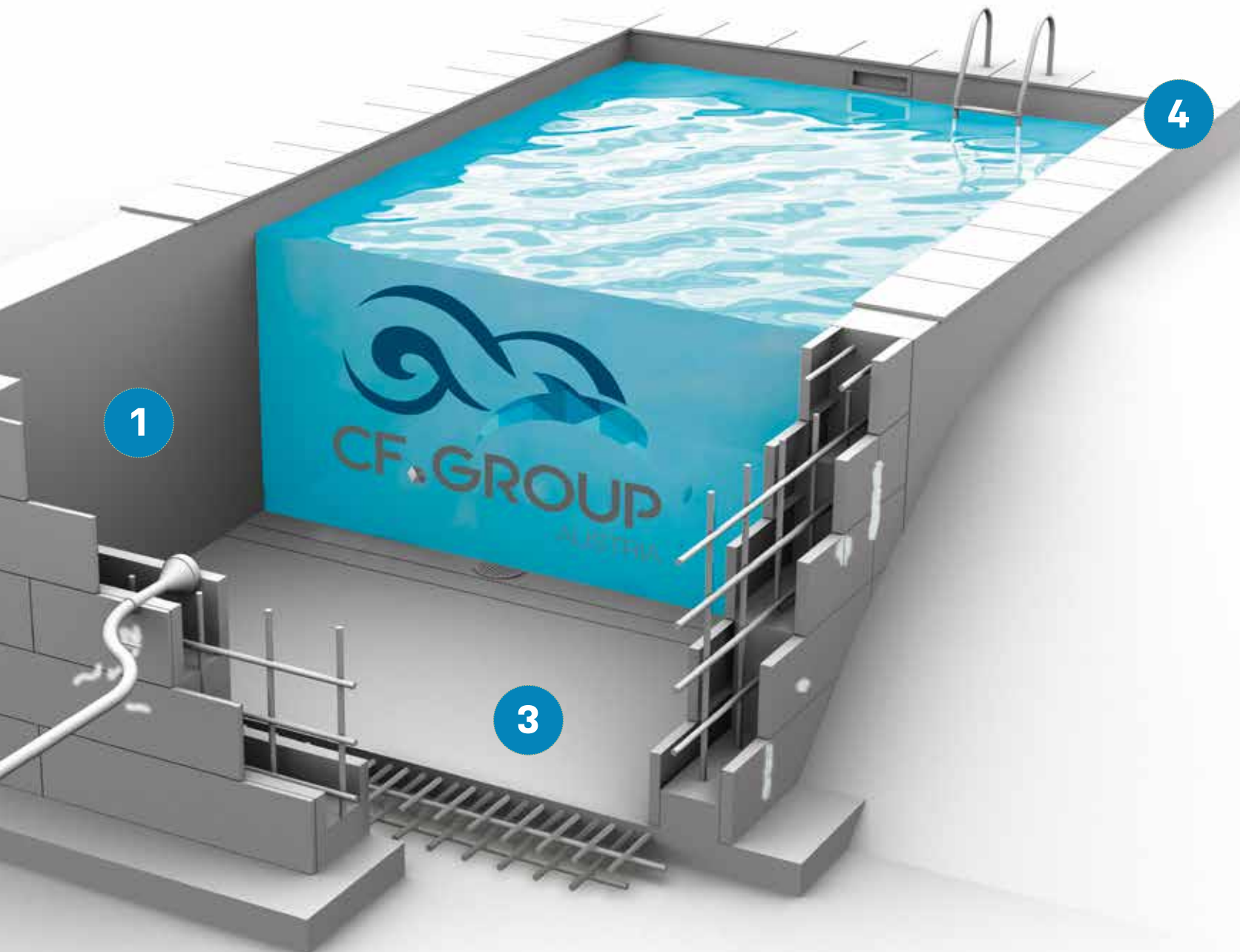

4 Poolumrandung

Für die Verklebung unserer Granit-Poolumrandungen nutzen Sie den Sopro Steinkleber. Zur Reinigung und Aufwertung der Oberflächen empfehlen wir den Einsatz des Sopro Zementschleierentferners sowie des Naturstein Farbvertiefers.





KLEBESPACHTEL

Hydraulischer, kunstharzvergüteter Fertigmörtel zum Kleben und Spachteln von Polystyrol-Dämmplatten. Ideal zum Veredeln der Oberfläche der Poolinnenwände

- Innen und außen
- Leichte Verarbeitung
- Wasserdampfdurchlässig
- 42 Sack pro Palette
- Bedarf pro m²: 1,4 kg (je mm Schichtdicke)

Klebespachtel 25 kg per Sack

K: 85111

KLEBESPACHTEL SETS Styropowände innen

Pool 6 x 3 x 1,5 m	27 m ²	6 Säcke + 1 Rolle Netz	K: 85170
Pool 7 x 3,5 x 1,5 m	32 m ²	7 Säcke + 1 Rolle Netz	K: 85172
Pool 8 x 4 x 1,5 m	36 m ²	8 Säcke + 1 Rolle Netz	K: 85174



DICHTSCHLÄMME FLEX RS

Reaktive, standfeste, einkomponentige mineralische Dichtungsschlämme (MDS) zum Erstellen von flexiblen und rissüberbrückenden Verbundabdichtungen. Zur Abdichtung von Schwimmbecken, Balkonen und Terrassen.

- Standfest, sehr cremige Verarbeitungseigenschaften
- Lange Verarbeitungszeit (ca. 40 Minuten)
- Schnell trocken (2-3 Stunden je Schicht)
- Geprüfte Kälteflexibilität bis -5 °C
- Bedarf pro m²: 1,3 kg (je mm Schichtdicke)

Dichtschlämme FLEX RS 20 kg per Sack

K: 85110

DICHTSCHLÄMME SETS Styropowände aussen

Pool 6 x 3 x 1,5 m	30 m ²	4 Säcke	K: 85176
Pool 7 x 3,5 x 1,5 m	35 m ²	5 Säcke	K: 85178
Pool 8 x 4 x 1,5 m	39 m ²	6 Säcke	K: 85180



STEINKLEBER GRAU

Grauer, zementärer, flexibler, trasshaltiger Mittelbettmörtel zum Verlegen von Pflastersteinen und Pflasterplatten aus Beton- oder Naturwerksteinen. Innen und außen für Wand und Boden geeignet.

- Hoch verformbar
- Schichtdicke: 5 - 20 mm
- Begeh- und verfugbar: nach ca. 24 Stunden
- Mit Trass zur Verminderung von Verfärbungen und Ausblühungen
- Bedarf pro m²: 1,4 kg (je mm Schichtdicke)

Steinkleber grau 25 kg per Sack

K: 85115

STEINKLEBER GRAU SETS Beckenrand

Pool 6 x 3 m	18 m ²	2 Säcke + 1 Liter Naturstein Farbvertiefer	K: 85188
Pool 7 x 3,5 m	25 m ²	2 Säcke + 1 Liter Naturstein Farbvertiefer	K: 85190
Pool 8 x 4 m	32 m ²	3 Säcke + 1 Liter Naturstein Farbvertiefer	K: 85192



ARMIERUNG

Alkalibeständiges, kunststoffummanteltes Glasseidengewebe zum Einbetten in Putze, Spachtelmassen, Dünnbettmörtel und Dichtschlämmen. Zum Verstärken und zur Erhöhung der Rissstabilität und dynamischen Steifigkeit bei kritischen Untergründen.

- Innen und außen
- Maschenweite: 4,0 mm x 4,5 mm

Armierungsgewebe 1 x 50 m per Rolle

K: 85114

ZEMENTSCHLEIER ENTFERNER

Konzentrierter, extra starker, saurer Reiniger zum Entfernen von Zementschleiern, Kalk- und Mörtelresten sowie Ausblühungen und hartnäckigem Schmutz auf allen säureunempfindlichen Oberflächen wie keramischen Fliesen und Platten, Klinkern, Mosaik, Granit, Cotto sowie Natur- und Kunststein. Zur Verwendung im Außenbereich.

- Extra stark und schnell wirksam
- Für die Erstreinigung neu verlegter Wand- und Bodenbeläge
- Auf Anwendungskonzentration achten.
- Ergiebigkeit: 5-15 m² pro 1 Liter

Zementschleierentferner, 1 Liter per Gebinde

K: 85117

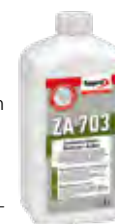

NATURSTEINFARBVERTIEFER

Spezialprodukt zur Vertiefung der natürlichen Farbe und Struktur von Natursteinbelägen, die zu blass und farblos erscheinen oder die farblich einer polierten Fläche angepasst werden sollen.

- Innen und außen
- Für saugfähige, poröse Natur- und Betonwerksteine und Marmor
- Macht Oberflächen wasser- und schmutzabweisend
- Bildet keinen Glanz
- Ergiebigkeit: 10 m² pro 1 Liter

Natursteinfarbvertiefer, 1 Liter per Gebinde

K: 85116





VARIO FLIESS SPACHTEL VS 582

Selbstnivellierende oder modellierbare, schnell erhärtende, zementäre Spachtelmasse mit 2-in-1-Rezeptur zum Ausgleichen oder Ausbilden eines Gefälles. Zur Herstellung glatter, ansatzfreier Flächen.

- Schichtdicke: 3 - 70 mm (bis 70 mm im Verbund)
- hochflexibel und faserarmiert, innen und außen
- Verarbeitungszeit: 30 - 40 Minuten, schnell trocknend
- Begehbar und belegereif mit Keramik: nach 2 - 3 Stunden
- Bedarf pro m²: 1,7 kg (je mm Schichtdicke)

Fließspachtel 25 kg Vario VS 582 per Sack

K: 85113

VARIO FLIESS SPACHTEL VS 582 SETS Betonplatte

Pool 6 x 3 m	18 m ²	4 Säcke & 1 Liter Grundierung GT 749	K: 85182
Pool 7 x 3,5 m	25 m ²	5 Säcke & 2 Liter Grundierung GT 749	K: 85184
Pool 8 x 4 m	32 m ²	7 Säcke & 3 Liter Grundierung GT 749	K: 85186

GRUNDIERUNG GT 749

Lösemittelfreie, hochkonzentrierte, schnell trocknende Kunstharzgrundierung für stark und unterschiedlich saugende Untergründe. Zur Vorbehandlung von Zementestrichen, Calciumsulfatestrichen, Trockenestrichen, Gipskarton und Gipsfaserplatten, Kalkzement und Gipsputzen. Für den nachfolgenden Auftrag von mineralischen Klebern, Spachtelmassen und Verbundabdichtungen. Je nach Anwendungsfall mit Wasser verdünnbar.

- Innen und außen, Wand und Boden
- Belegereif: nach ca. 10 Minuten bei +23°C
- Bedarf pro m²: 0,1-0,2 kg (unverdünnt)



Grundierung GT 749, 1 Liter per Gebinde

K: 85112



Verwandeln Sie Ihren Pool in ein strahlendes Paradies mit unserer professionellen Pool-Sanierung!

Hat Ihr Pool seine besten Zeiten hinter sich oder sehnen Sie sich danach, ein längst vergessenes Becken wieder zum Leben zu erwecken? Wir sind Ihre erste Adresse für eine umfassende Pool-Renovierung.

Jeder Pool hat seine Geschichte und mit der richtigen Fürsorge kann diese noch lange weitererzählt werden. Unabhängig davon, ob es sich um ein Familien-Erbe oder ein kürzlich erworbenes Juwel handelt, nach 15 bis 20 Jahren zeigt selbst der bestgepflegteste Pool natürliche Verschleißerscheinungen. Von Witterungseinflüssen über die Auswirkungen von Chlor und Salz bis hin zu den Herausforderungen einer nicht optimalen Winterfestmachung – wir kennen alle Tücken, die Ihrem Pool zusetzen können.

Doch eine Sanierung bedeutet mehr als nur die Auffrischung des Beckens selbst. Technik, Filteranlagen, Pumpen und Rohrleitungen sind ebenso unser Fachgebiet. Wir wissen, wie chemische Mittel die Materialien belasten können und bieten daher spezialisierte Lösungen an, um die Lebensdauer Ihres Pools zu verlängern.

Unsere Expertise umfasst unter anderem den Austausch von Foliensäcken oder die Erneuerung mit gewebeverstärkter Innenfolie, um Ihrem Pool neues Leben einzuhauchen.

Ganz gleich, ob es sich um eine Liegenschaft handelt, die Sie neu erworben haben oder um ein langjähriges Familienstück – eine professionelle Überprüfung und Sanierung durch unsere Experten ist der Schlüssel zu ungetrübtem Badevergnügen und langanhaltender Freude. Vertrauen Sie auf unsere Erfahrung und Leidenschaft, um Ihren Pool in ein blendendes Highlight Ihres Zuhauses zu verwandeln.

Nehmen Sie noch heute Kontakt mit uns auf und lassen Sie uns gemeinsam Ihr Pool-Projekt starten!

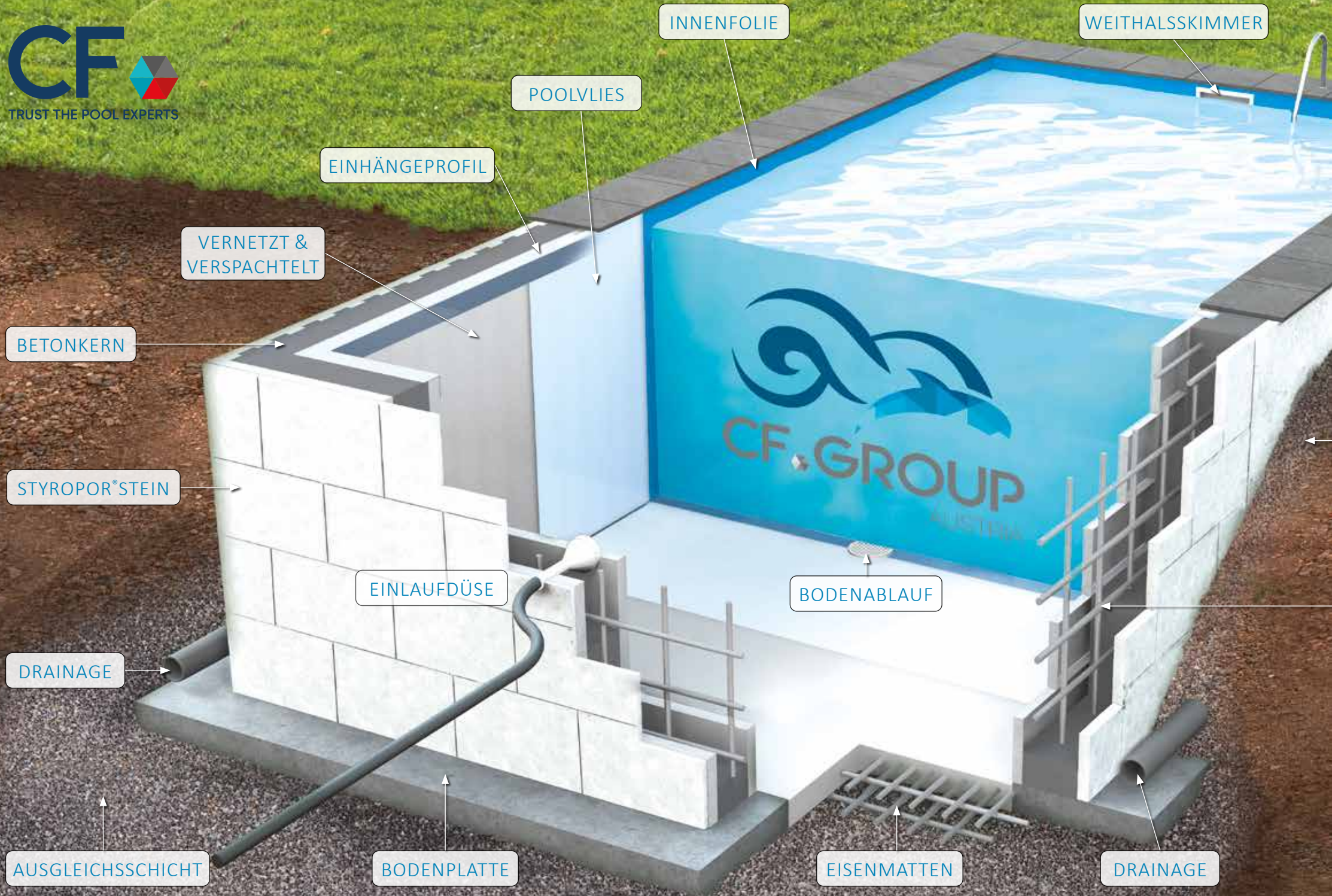

EDELSTAHLLEITER

BECKENRANDSTEINE

HINTERFÜLLUNG

STAHLARMIERUNG

AUFBAUANLEITUNGEN

Kataloge, Aufbauanleitungen oder Anregungen erhalten Sie auf unserer Homepage: www.cf-group.at oder bei Ihrem CF-Fachhändler ganz in Ihrer Nähe. Wir weisen darauf hin, dass die Einhaltung der Sicherheitshinweise in der Bedienungs-, Wartungs- und Montageanleitung einzuhalten sind. Alle Kinder, sind vor, während und nach dem Badebetrieb ständig unter Aufsicht eines Erwachsenen zu halten. Sämtliche Arten von Einstiegshilfen in das Pool sind ungesicherte Zugangseinrichtungen und sollten nach dem Badebetrieb kindersicher verwahrt werden.

KWAD Beschreibung Styropor®stein-Pools

Innenfolie

Hochfrequenzverschweißter Foliensack, erhältlich in verschiedenen Farben, Stärken und Größen, mit Keilbiese.

Weithalsskimmer

Mit dem KWAD Weithalsskimmer erreichen Sie einen höheren Wasserstand als mit herkömmlichen Standardskimmern. Er dient u.a. zur Reinigung der Wasseroberfläche.

Edelstahlleiter

Einstiegsvariante in den Pool, gibt es in verschiedenen Ausführungen, auch andere Einstiegsvarianten in den Pool möglich (z.B. Römertreppe oder Ecktreppe).

Beckenrandsteine

Eleganter Abschluss der Poolwand, in Feinsteinzeug oder Naturstein sowie in verschiedenen Farben und Größen erhältlich.

Hinterfüllung*

Das Hinterfüllungsmaterial soll eine Stützkörnung sein, die drainagefähig ist.

Stahlarmerung*

Rippentorstahlstangen mit mindestens 8 mm Durchmesser, sind lt. KWAD Styropor®steinpools-Aufbauanleitung einzubauen.

Drainage*

dient zur Entwässerung von stehendem Wasser rund um den Pool.

Eisenmatten*

Gittermatten mit mindestens 8 mm Durchmesser, sind lt. KWAD Styropor®steinpools-Aufbauanleitung einzubauen.

Bodenablauf

dient zur Entleerung des Beckens.

Bodenplatte*

soll eine Stärke von 20 bis 25 cm aufweisen. Die Oberfläche sollte wenn möglich glatt abgezogen werden, damit sich keine Unebenheiten bei befülltem Wasser abbilden. Eisenarmierungsmatten nach statischen Erfordernissen.

Einlaufdüse

dienen zur Umwälzung des Poolwassers.

Ausgleichsschicht

ist die Sauberkeitsschicht unter der Bodenplatte und sollte gerade abgezogen und verdichtet werden.

Styropor®stein*

Die Menge der Styropor®steine sind auf die Beckengröße abgestimmt. Die KWAD Styropor®steine können bei Einhaltung der KWAD Styropor®steinpools-Aufbauanleitung auf einmal befüllt werden. KWAD Styropor®steine werden ausschließlich in Österreich produziert. Betonfüllmenge pro Stein entnehmen Sie der Tabelle rechts (Mengenermittlung Styropor®steine).

Betonkern*

Der Betonkern darf nicht mit einem Betonrüttler gerüttelt werden. Die Einbringung des Betons in den Styropo®stein muss umlaufend passieren. Betongüte C20/C25 F45 bis F52. Keinen Fließbeton verwenden.

Vernetzt & verspachtelt

Mit dem Vernetzen und der Verspachtelung der Styropor®steine im Poolinneren erreichen Sie eine zusätzliche Härteschicht, die Sie vor hässlichen Dellen schützt.

Einhängeprofil

In das Alu-Einhängeprofil wird der Foliensack mittels der Keilbiese eingehängt.

Poolvlies

Das KWAD Poolvlies ist speziell für den Einbau bei Styropor®steinbecken entwickelt worden. Es ist selbststehend und antibakteriell beschichtet.



Styropor®steine

KWAD STYROPOR®STEINE FCKW FREI		L x B x H
18800	Styropor®stein KWAD Stone X P25	125 x 25 x 37,5 cm
18802	Styropor®stein KWAD Stone X P30	125 x 25 x 37,5 cm
18806	KWAD Stone X-Treme P25/80	125 x 25 x 37,5 cm
01886	Endeinschub Paar für KWAD Stone X	
01880	Styropor®stein KWAD Stone P25	100 x 25 x 30 cm
01882	Styropor®stein KWAD Stone P30	100 x 25 x 30 cm
01884	Rundbogenstein KWAD Stone P25	100 x 25 x 30 cm
01886	Endeinschub Paar für KWAD Stone	
01888	Aufspreitzkeil für KWAD Stone	Radius 1,0 m
018886	Aufspreitzkeil für KWAD Stone	Radius 1,25 m
018881	Aufspreitzkeil für KWAD Stone	Radius 1,5 m
018882	Aufspreitzkeil für KWAD Stone	Radius 2,0 m
018883	Aufspreitzkeil für KWAD Stone	Radius 2,5 m
018884	Aufspreitzkeil für KWAD Stone	Radius 3,0 m
018885	Aufspreitzkeil für KWAD Stone	Radius 5,0 m
01852	Überlaufrinne Normalstein P80	100 x 27 x 17 cm
01854	Überlaufrinne Eckstein P80	100 x 27 x 17 cm

Mengenermittlung Styropor®steine



STYROPOR®STEIN	GRÖSSE L/H/B	BETONFÜLLMENGE
KWAD STONE	100 x 30,0 x 25 cm	40 l/Stein
KWAD STONE X	125 x 37,5 x 25 cm	60 l/Stein

POOLGRÖSSE / INNENMASSE	KWAD STONE	KWAD STONE X
4,0 x 3,0 x 1,5 m	75 Stk.	48 Stk.
4,5 x 3,0 x 1,5 m	80 Stk.	52 Stk.
5,0 x 2,5 x 1,5 m	80 Stk.	52 Stk.
5,0 x 3,0 x 1,5 m	85 Stk.	55 Stk.
5,5 x 3,0 x 1,5 m	90 Stk.	58 Stk.
6,0 x 3,0 x 1,5 m	95 Stk.	61 Stk.
6,5 x 3,0 x 1,5 m	100 Stk.	64 Stk.
7,0 x 3,0 x 1,5 m	105 Stk.	68 Stk.
7,5 x 3,5 x 1,5 m	115 Stk.	74 Stk.
7,0 x 3,5 x 1,5 m	110 Stk.	71 Stk.
8,0 x 3,5 x 1,5 m	120 Stk.	77 Stk.
8,0 x 4,0 x 1,5 m	125 Stk.	80 Stk.
8,5 x 4,0 x 1,5 m	130 Stk.	84 Stk.
9,0 x 4,0 x 1,5 m	135 Stk.	87 Stk.
9,0 x 4,5 x 1,5 m	140 Stk.	90 Stk.
9,5 x 4,5 x 1,5 m	145 Stk.	93 Stk.
10,0 x 4,0 x 1,5 m	145 Stk.	93 Stk.
10,0 x 4,5 x 1,5 m	150 Stk.	96 Stk.
10,0 x 5,0 x 1,5 m	155 Stk.	100 Stk.

*Zur Bedarfsermittlung des Betons, der Hinterfüllung des Pools sowie der Berechnung der Eisenarmierung für die Statik des Pools ziehen Sie bitte eine ortsansässige Baufirma oder ein Statikunternehmen zu Rate.



Premium WHITE

bestehend aus:

- Innenfolie 0,8 mm
wahlweise blau, sand oder grau
- Pool mit extra breitem Handlauf
- Sandfilteranlage Blue Line Topmount 400
- Filtersand
- Edelstahlleiter
(ungesicherte Zugangseinrichtung)
- Unterlagsvlies
- Solarplane 300 my
- Breitmaulskimmer und Einströmdüse
- Anschlussschläuche und Schlauchklemmen
- Bodenisolations-Set

PREMIUM WHITE

3,6 x 1,32 m	■ K: 01650	■ K: 16500	■ K: 16506
4,6 x 1,32 m	■ K: 01652	■ K: 16502	■ K: 16508
5,5 x 1,32 m	■ K: 01654	■ K: 16504	■ K: 16510

	Verrohrungsset für Fixverrohrung DA 50	K: 14202
---	--	----------

IM SUPREME DESIGN SET ENTHALTEN:



Breitmaulskimmer



Edelstahlleiter



Blue Line Topmount 400



Filtersand



Innenfolien wahlweise blau, sand, grau
0,8 mm & Vlies



Solarplane & Bodeniso-Set



0,8 mm

FOLIENSTÄRKE

SYMBOLFOTO

Premium WHITE

bestehend aus:

- Innenfolie 0,8 mm
wahlweise blau, sand oder grau
- Pool mit extra breitem Handlauf
- Sandfilteranlage Blue Line Topmount 400
- Filtersand
- Edelstahlleiter
(ungesicherte Zugangseinrichtung)
- Unterlagsvlies
- Solarplane 300 my
- Breitmaulskimmer und Einströmdüse
- Anschlussschläuche und Schlauchklemmen
- Bodenisolations-Set

PREMIUM WHITE

6,1 x 3,7 x 1,32 m	■ K: 01662	■ K: 16520	■ K: 16526
7,3 x 3,7 x 1,32 m	■ K: 01664	■ K: 16522	■ K: 16528
9,2 x 4,6 x 1,32 m	■ K: 01668	■ K: 16524	■ K: 16530

	Verrohrungsset für Fixverrohrung DA 50	K: 14202
---	--	----------

IM SUPREME DESIGN SET ENHALTEN:



Breitmaulskimmer



Edelstahlleiter



Blue Line Topmount 400



Filtersand



Innenfolien wahlweise blau, sand, grau
0,8 mm & Vlies



Solarplane & Bodeniso-Set



0,8 mm

FOLIENSTÄRKE

SYMBOLFOTO



Premium WHITE GREY

bestehend aus:

- Innenfolie 0,8 mm
- wahlweise blau, sand oder grau
- Pool mit extra breitem Handlauf
- Sandfilteranlage Blue Line Topmount 400
- Filtersand
- Edelstahlleiter
- (ungesicherte Zugangseinrichtung)
- Unterlagsvlies
- Solarplane 300 my
- Breitmaulskimmer und Einströmdüse
- Anschlussschläuche und Schlauchklemmen
- Bodenisolations-Set

PREMIUM WHITE GREY

3,6 x 1,32 m	■ K: 01620	■ K: 16200	■ K: 16206
4,6 x 1,32 m	■ K: 01622	■ K: 16202	■ K: 16208
5,5 x 1,32 m	■ K: 01624	■ K: 16204	■ K: 16210

	Verrohrungsset für Fixverrohrung DA 50	K: 14202
---	--	----------

IM SUPREME DESIGN SET ENTHALTEN:



Breitmaulskimmer



Edelstahlleiter



Blue Line Topmount 400



Filtersand



Innenfolien wahlweise blau, sand, grau
0,8 mm & Vlies



Solarplane & Bodeniso-Set





Premium WHITE GREY

bestehend aus:

- Innenfolie 0,8 mm
wahlweise blau, sand oder grau
- Pool mit extra breitem Handlauf
- Sandfilteranlage Blue Line Topmount 400
- Filtersand
- Edelstahlleiter
(ungesicherte Zugangseinrichtung)
- Unterlagsvlies
- Solarplane 300 my
- Breitmaulskimmer und Einströmdüse
- Anschlussschläuche und Schlauchklemmen
- Bodenisolations-Set

PREMIUM WHITE GREY

6,1 x 3,7 x 1,32 m	■ K: 01626	■ K: 16220	■ K: 16226
7,3 x 3,7 x 1,32 m	■ K: 01628	■ K: 16224	■ K: 16228

	Verrohrungsset für Fixverrohrung DA 50	K: 14202
---	--	----------

IM SUPREME DESIGN SET ENTHALTEN:



Breitmaulskimmer



Edelstahlleiter



Blue Line Topmount 400



Filtersand



Innenfolien wahlweise blau, sand, grau
0,8 mm & Vlies



Solarplane & Bodeniso-Set





Premium ANTHRAZIT

bestehend aus:

- Innenfolie 0,8 mm
wahlweise blau, sand oder grau
- Pool mit extra breitem Handlauf
- Sandfilteranlage Blue Line Topmount 400
- Filtersand
- Edelstahlleiter
(ungesicherte Zugangseinrichtung)
- Unterlagsvlies
- Solarplane 300 my
- Breitmaulskimmer und Einströmdüse
- Anschlussschläuche und Schlauchklemmen
- Bodenisolations-Set

PREMIUM ANTHRAZIT

3,6 x 1,32 m	■ K: 01630	■ K: 16310	■ K: 16316
4,6 x 1,32 m	■ K: 01632	■ K: 16312	■ K: 16318
5,5 x 1,32 m	■ K: 01634	■ K: 16314	■ K: 16320

	Verrohrungsset für Fixverrohrung DA 50	K: 14202
---	--	----------

IM SUPREME DESIGN SET ENTHALTEN:



Breitmaulskimmer



Edelstahlleiter



Blue Line Topmount 400



Filtersand



Innenfolien wahlweise blau, sand, grau
0,8 mm & Vlies



Solarplane & Bodeniso-Set

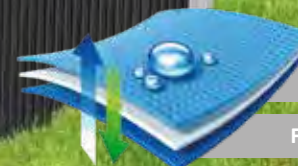

0,8 mm

FOLIENSTÄRKE

SYMBOLFOTO



Premium ANTHRACIT

bestehend aus:

- Innenfolie 0,8 mm
wahlweise blau, sand oder grau
- Pool mit extra breitem Handlauf
- Sandfilteranlage Blue Line Topmount 400
- Filtersand
- Edelstahlleiter
(ungesicherte Zugangseinrichtung)
- Unterlagsvlies
- Solarplane 300 my
- Breitmaulskimmer und Einströmdüse
- Anschlussschläuche und Schlauchklemmen
- Bodenisolations-Set

PREMIUM ANTHRACIT

6,1 x 3,7 x 1,32 m	■ K: 01636	■ K: 16322	■ K: 16326
7,3 x 3,7 x 1,32 m	■ K: 01638	■ K: 16324	■ K: 16328

	Verrohrungsset für Fixverrohrung DA 50	K: 14202
---	--	----------

IM SUPREME DESIGN SET ENTHALTEN:



Breitmaulskimmer



Edelstahlleiter



Blue Line Topmount 400



Filtersand



Innenfolien wahlweise blau, sand, grau
0,8 mm & Vlies



Solarplane & Bodeniso-Set

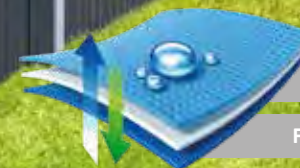

0,8 mm

FOLIENSTÄRKE

SYMBOLFOTO



Premium wood

bestehend aus:

- Innenfolie 0,8 mm wahlweise blau, sand oder grau
- Pool mit extra breitem Handlauf
- Sandfilteranlage Blue Line Topmount 400
- Filtersand
- Edelstahlleiter (ungesicherte Zugangseinrichtung)
- Unterlagsvlies
- Solarplane 300 my
- Breitmaulskimmer und Einströmdüse
- Anschlussschläuche und Schlauchklemmen
- Bodenisolations-Set

PREMIUM WOOD			
3,6 x 1,32 m	■ K: 01680	■ K: 16800	■ K: 16806
4,6 x 1,32 m	■ K: 01682	■ K: 16802	■ K: 16808
5,5 x 1,32 m	■ K: 01684	■ K: 16804	■ K: 16810

	Verrohrungsset für Fixverrohrung DA 50	K: 14202
---	--	----------

IM SUPREME DESIGN SET ENTHALTEN:



Breitmaulskimmer



Edelstahlleiter



Blue Line Topmount 400



Filtersand



Innenfolien wahlweise blau, sand, grau 0,8 mm & Vlies



Solarplane & Bodeniso-Set

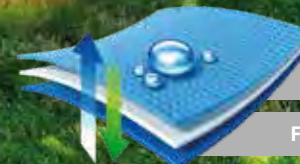

0,8 mm

FOLIENSTÄRKE

SYMBOLFOTO



Premium WOOD

bestehend aus:

- Innenfolie 0,8 mm
wahlweise blau, sand oder grau
- Pool mit extra breitem Handlauf
- Sandfilteranlage Blue Line Topmount 400
- Filtersand
- Edelstahlleiter
(ungesicherte Zugangseinrichtung)
- Unterlagsvlies
- Solarplane 300 my
- Breitmaulskimmer und Einströmdüse
- Anschlussschläuche und Schlauchklemmen
- Bodenisolations-Set

PREMIUM WOOD			
6,1 x 3,7 x 1,32 m	■ K: 01692	■ K: 16812	■ K: 16816
7,3 x 3,7 x 1,32 m	■ K: 01694	■ K: 16814	■ K: 16818

	Verrohrungsset für Fixverrohrung DA 50	K: 14202
--	--	----------

IM SUPREME DESIGN SET ENTHALTEN:



Breitmaulskimmer



Edelstahlleiter



Blue Line Topmount 400



Filtersand



Innenfolien wahlweise blau, sand, grau
0,8 mm & Vlies



Solarplane & Bodeniso-Set



0,8 mm

FOLIENSTÄRKE

SYMBOLFOTO

Premium WHITE WOOD

bestehend aus:

- Innenfolie 0,8 mm wahlweise blau, sand oder grau
- Pool mit extra breitem Handlauf
- Sandfilteranlage Blue Line Topmount 400
- Filtersand
- Edelstahlleiter (ungesicherte Zugangseinrichtung)
- Unterlagsvlies
- Solarplane 300 my
- Breitmaulskimmer und Einströmdüse
- Anschlussschläuche und Schlauchklemmen
- Bodenisolations-Set

PREMIUM WHITE WOOD

3,6 x 1,32 m	■ K: 01670	■ K: 16700	■ K: 16706
4,6 x 1,32 m	■ K: 01672	■ K: 16702	■ K: 16708
5,5 x 1,32 m	■ K: 01674	■ K: 16704	■ K: 16710

	Verrohrungsset für Fixverrohrung DA 50	K: 14202
---	--	----------

IM SUPREME DESIGN SET ENTHALTEN:



Breitmaulskimmer



Edelstahlleiter



Blue Line Topmount 400



Filtersand



Innenfolien wahlweise blau, sand, grau 0,8 mm & Vlies



Solarplane & Bodeniso-Set



0,8 mm

FOLIENSTÄRKE

SYMBOLFOTO



Premium WHITE WOOD

bestehend aus:

- Innenfolie 0,8 mm
- wahlweise blau, sand oder grau
- Pool mit extra breitem Handlauf
- Sandfilteranlage Blue Line Topmount 400
- Filtersand
- Edelstahlleiter
- (ungesicherte Zugangseinrichtung)
- Unterlagsvlies
- Solarplane 300 my
- Breitmaulskimmer und Einströmdüse
- Anschlussschläuche und Schlauchklemmen
- Bodenisolations-Set

PREMIUM WHITE WOOD

6,1 x 3,7 x 1,32 m	■ K: 01676	■ K: 16720	■ K: 16726
7,3 x 3,7 x 1,32 m	■ K: 01678	■ K: 16722	■ K: 16728
9,2 x 4,6 x 1,32 m	■ K: 01679	■ K: 16724	■ K: 16730

	Verrohrungsset für Fixverrohrung DA 50	K: 14202
--	--	----------

IM SUPREME DESIGN SET ENTHALTEN:



Breitmaulskimmer



Edelstahlleiter



Blue Line Topmount 400



Filtersand



Innenfolien wahlweise blau, sand, grau 0,8 mm & Vlies



Solarplane & Bodeniso-Set



0,8 mm

FOLIENSTÄRKE

SYMBOLFOTO

Liberty

bestehend aus:

- Innenfolie 0,8 mm
- wahlweise blau, sand oder grau
- Pool mit extra breitem Handlauf
- Sandfilteranlage Blue Line Topmount 400
- Filtersand
- Edelstahlleiter
- (ungesicherte Zugangseinrichtung)
- Unterlagsvlies
- Solarplane 300 my
- Breitmaulskimmer und Einströmdüse
- Anschlussschläuche und Schlauchklemmen
- Bodenisolations-Set

LIBERTY

3,6 x 1,32 m	■ K: 01230	■ K: 01240	■ K: 01241
4,6 x 1,32 m	■ K: 01232	■ K: 01242	■ K: 01243

	Verrohrungsset für Fixverrohrung DA 50	K: 14202
---	--	----------

IM SUPREME DESIGN SET ENTHALTEN:



Breitmaulskimmer



Edelstahlleiter



Blue Line Topmount 400



Filtersand



Innenfolien wahlweise blau, sand, grau
0,8 mm & Vlies



Solarplane & Bodeniso-Set



0,8 mm

FOLIENSTÄRKE

SYMBOLFOTO



Liberty

bestehend aus:

- Innenfolie 0,8 mm wahlweise blau, sand oder grau
- Pool mit extra breitem Handlauf
- Sandfilteranlage Blue Line Topmount 400
- Filtersand
- Edelstahlleiter (ungesicherte Zugangseinrichtung)
- Unterlagsvlies
- Solarplane 300 my
- Breitmaulskimmer und Einströmdüse
- Anschlussschläuche und Schlauchklemmen
- Bodenisolations-Set

LIBERTY

6,1 x 3,7 x 1,32 m	■ K: 01236	■ K: 01246	■ K: 01247
7,3 x 3,7 x 1,32 m	■ K: 01238	■ K: 01284	■ K: 01285

	Verrohrungsset für Fixverrohrung DA 50	K: 14202
--	--	----------

IM SUPREME DESIGN SET ENTHALTEN:



Breitmaulskimmer



Edelstahlleiter



Blue Line Topmount 400



Filtersand



Innenfolien wahlweise blau, sand, grau 0,8 mm & Vlies



Solarplane & Bodeniso-Set



0,8 mm

FOLIENSTÄRKE

SYMBOLFOTO

Einstiegshilfen

Ungesicherte Zugangeinrichtung



EDELSTAHLLEITER

für freistehende Pools; Holmdurchmesser: 43 mm

4 + 4 (Pools 1,2 m) K: 08102
C: 38220
5 + 5 (Pools 1,35 m) K: 08108
C: 17758

Ungesicherte Zugangeinrichtung



EDELSTAHLLEITER

für komplettversenkte Pools,
Holmdurchmesser: 43 mm; schmale Ausführung

3-stufig (Pools 1,2 m) K: 08202
C: 37773
4-stufig (Pools 1,5 m) K: 08206
C: 37762
4-stufig mit Kippgelenk
ideal bei Abdeckungen K: 08212

Ungesicherte Zugangeinrichtung



EINBAUTREPPE FESTIVA II

Ideal für den nachträglichen Einbau, für Pools von
120 - 140 cm Tiefe, besonders stabil

4 -stufig, mit zwei Handläufen K: 08341

Ungesicherte Zugangeinrichtung



KWAD RÖMERTREPPE

B x H x L: 250 x 150 x 146 cm; weiß, sand, grau, hellblau

4 -stfig (Pools 1,5 m) K: 08302 | C: K000347

Ungesicherte Zugangeinrichtung



EDELSTAHLLEITER

für teilversenkte Pools

4 + 1-stufig (Pools 1,2 m), 90 cm versenkt K: 08104
4 + 2-stufig (Pools 1,2 m) 60 cm versenkt K: 08106
C: K013477
5 + 2-stufig (Pools 1,35 m), 60 cm versenkt K: 08110

Ungesicherte Zugangeinrichtung



EDELSTAHLLEITER

für komplettversenkte Pools,
Holmdurchmesser: 43 mm; breite Ausführung

3-stufig (Pools 1,2 m) K: 08204
C: 37766
4-stufig (Pools 1,5 m) K: 08208
C: 16248

Ungesicherte Zugangeinrichtung



EINBAUTREPPE NAXOS

Ideal für den nachträglichen Einbau, geeignet für Pools
von 120 - 140 cm Tiefe

4 -stufig, mit Handlauf K: 08344

Ungesicherte Zugangeinrichtung



KWAD ECKTREPPE

Maße: 2 x 2 m (B x L), H: 1,5 m

4 -stufig (Pools 1,5 m) K: 08310



SICHERHEITSLLEITER EDELSTAHL

für freistehende Pools

4 + 4 (Pools 1,35 m) K: 08242



SICHERHEITSLLEITER

mit abnehmbaren Vorderteil

für Pools mit 122 cm Tiefe K: 08004 | C: 58331
für Pools mit 132 cm Tiefe K: 08011 | C: 58332



FLANSCHMONTAGESATZ

für Einbau-Edelstahlleitern,
2 Stück / Pkg.

K: 08220 | C: S045011



ZINKPLATTE

Bei Verwendung einer Salzanlage immer
eine Zinkplatte verwenden.

für Edelstahlleiter K: 78014



SCHWENKGELENKE FÜR EDELSTAHLLEITERN

Schwenkgelenk Edelstahl für Ankersockelmontage D43.

Schwenkgelenk AS, per Stk. K: 08224

Schwenkgelenk Edelstahl für Flanschmontage D43.

Schwenkgelenk FM, per Stk. K: 08226



Winterkissen

Das Winterkissen hilft der Winterplane die im Winter anfallenden Zuglasten durch Regen, Schnee und Eis gleichmäßig zu verteilen, somit beugt man Schäden durch hereinziehende Winterplanen am Stahlmantel und an der Konstruktion des Pools vor.

Rundum doppelt verschweißte Ränder sorgen dafür, dass der Polster auch starken Belastungen stand hält. Zusätzlich verfügt das Winterkissen über 4 Ösen um mehrere Polster aneinander zu klemmen.

Winterkissen, 100 x 100 x 45 cm

K 03411



Die empfohlene Stückzahl der Winterkissen für Ihr Stahlwandbecken finden Sie im Downloadbereich:

www.cf-group.at

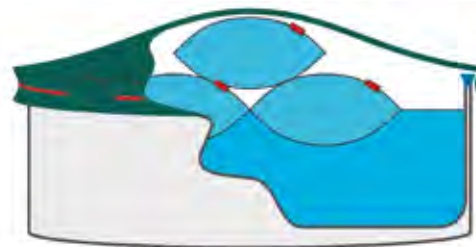
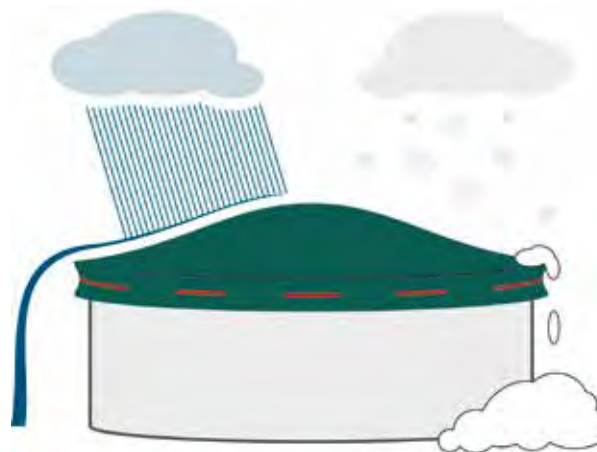

Einwinterung Stahlwandbecken

ROBUSTE WINTERABDECKPLANEN

200 g/m²

für Rundbecken, Übermaß: 130 cm, Farbe schwarz-grau

<input type="radio"/>	Winterabdeckplane „robust“ 3,6 m	K: 03302 C: 16608
<input type="radio"/>	Winterabdeckplane „robust“ 4,0 m	K: 03304 C: Kern84202
<input type="radio"/>	Winterabdeckplane „robust“ 4,6 m	K: 03306 C: 16609
<input type="radio"/>	Winterabdeckplane „robust“ 5,0 m	K: 03308 C: Kern84205
<input type="radio"/>	Winterabdeckplane „robust“ 5,5 m	K: 03310 C: 16610
<input type="radio"/>	Winterabdeckplane „robust“ 6,0 m	K: 03312 C: 16611

ROBUSTE WINTERABDECKPLANEN

200 g/m²

für Ovalbecken, Übermaß: 130 cm, Farbe schwarz-grau

<input type="radio"/>	Winterabdeckpl. robust 5,5 x 3,6 m	K: 03404 C: 16614
<input type="radio"/>	Winterabdeckpl. robust 6,2 x 3,6 m	K: 03406 C: Kern84221
<input type="radio"/>	Winterabdeckpl. robust 7,3 x 3,7 m	K: 03408 C: 16616
<input type="radio"/>	Winterabdeckpl. robust 8,0 x 4,2 m	K: 03410 C: Kern84215
<input type="radio"/>	Winterabdeckpl. robust 9,2 x 4,6 m	K: 03412

ZUBEHÖR

Neben den alljährlichen Überwinterungsmaßnahmen am Pool gibt es einige nützliche Produkte, um die Einwinterung des Schwimmbeckens noch einfacher und sicherer zu gestalten. Zudem wird die Langlebigkeit und Sicherheit gegen Beschädigungen gesteigert. Voraussetzung ist die richtige Nutzung.



Eisdruckpolster, 50 cm

K: 04015 | C: 4888

Winterstoppel Astral weiß, für Einströmdüse de Luxe

K: 04507

Gummiwinterstoppel 1 1/2" schwarz, Doppelpack

K: 04504 | C: 18482

Winterschutzmittel*, 1 l *Skin, Corr. 1 B, Aquatic Acute 1

K: 07306 | C: 21187

Winterschutzmittel*, 5 l *Skin, Corr. 1 B, Aquatic Acute 1

K: 07308 | C: 22912





Der **PROTECTOR** wurde nur für KWAD Stahlwandpools der Serie „Supreme“, „Steely de Luxe“, „White Wood“ und „Design“ (Rund & Oval), entwickelt.

Mit den beiden Höhen von 50 cm (120 cm hohe Stahlmantelbecken) und 60 cm (132 cm hohe Stahlmantelbecken) sowie einer Wandstärke von 13 cm, können Sie zwischen verschiedenen Protectorhöhen wählen. Mit nur einem **PROTECTOR**-Set können Sie Ihr KWAD Stahlwandpool bis zur Hälfte isolieren. Für ein komplett isoliertes Stahlwandpool benötigen Sie ein zweites **PROTECTOR**-Set.

Der Aufbau des **PROTECTOR** kann ohne Probleme und großen Aufwand in wenigen Minuten vom Kunden selbst vorgenommen werden. Wir empfehlen zur optimalen Wärmedämmung weiters ein KWAD Bodenisolation-Set zu verwenden.



Einbauanleitung für
PROTECTOR RUND- und OVAL-Becken
www.cf-group.at



KWAD PROTECTOR V50

Protectorhöhe: 50 cm,
für Steely de Luxe Vision RD120



3,0 m ø rund	K: 35080	per Set
3,6 m ø rund	K: 35082	per Set
4,6 m ø rund	K: 35084	per Set
5,5 m ø rund	K: 35086	per Set

KWAD PROTECTOR V50

Protectorhöhe: 50 cm,
für Steely de Luxe Vision OV120



6,1 x 3,6 m oval	K: 35092	per Set
7,3 x 3,6 m oval	K: 35094	per Set

KWAD PROTECTOR T60

Protectorhöhe: 60 cm,
für Stahlwandbecken der Serien:
Supreme Weiss, Wood, White Wood und Design



3,6 m ø rund	K: 35040	per Set
4,6 m ø rund	K: 35042	per Set
5,5 m ø rund	K: 35044	per Set

KWAD PROTECTOR T60

Protectorhöhe: 60 cm,
für Stahlwandbecken der Serien:
Supreme Weiss, Wood, White Wood und Design



4,9 x 3,6 m oval	K: 35045	per Set
6,1 x 3,6 m oval	K: 35046	per Set
7,3 x 3,6 m oval	K: 35048	per Set
9,2 x 4,6 m oval	K: 35060	per Set

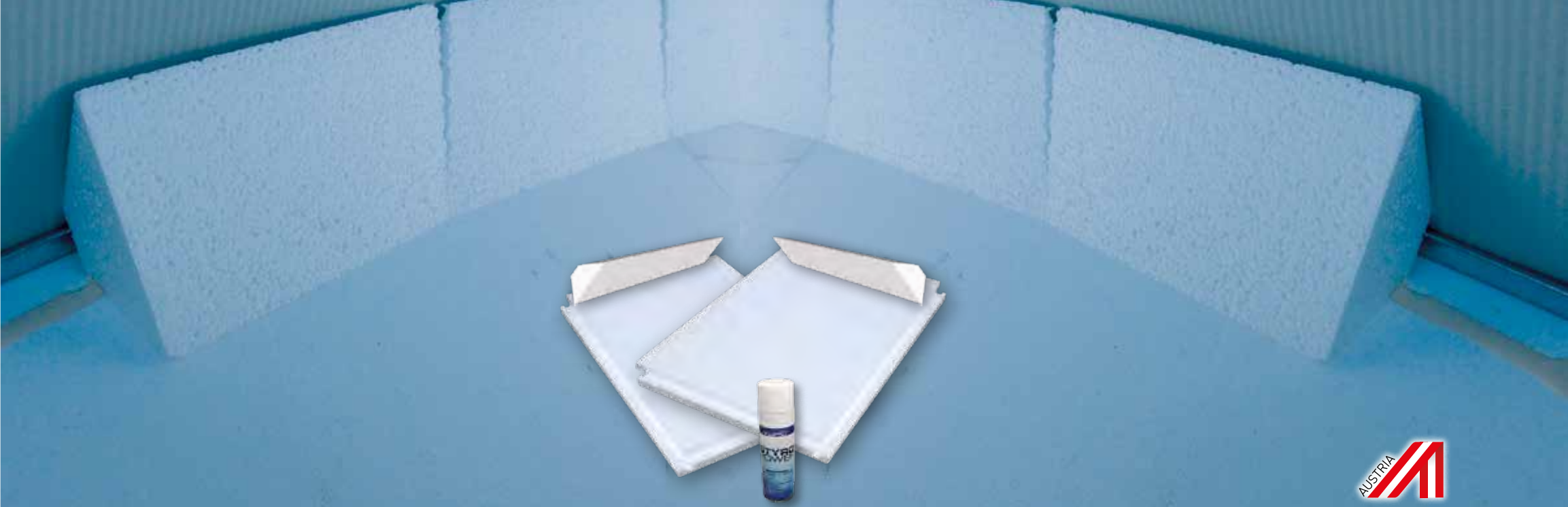

KWAD BODENISOLATIONSSET **RUNDBECKEN**

Styropor®platte P40 2,5 cm

Bodenisoliationsset 3,0 m ø	K: 07960	per Set
Bodenisoliationsset 3,6 m ø	K: 07961	per Set
Bodenisoliationsset 4,6 m ø	K: 07962	per Set
Bodenisoliationsset 5,5 m ø	K: 07963	per Set

KWAD BODENISOLATIONSSET **OVALBECKEN**

Styropor®platte P40 2,5 cm

Bodenisoliationsset 4,9 x 3,6 m	K: 07965	per Set
Bodenisoliationsset 6,1 x 3,7 m	K: 07966	per Set
Bodenisoliationsset 7,3 x 3,7 m	K: 07967	per Set
Bodenisoliationsset 9,2 x 4,6 m	K: 07968	per Set

KWAD STYRO®POWER

1 Dose STYRO®POWER, 500 ml	K: 01868, C: 39103	per Stk.
----------------------------	--------------------	----------

STYROPOR®PLATTE P80 5 CM

100 x 50 x 5 cm (2 Stk. = 1 m ²)	K: 07929	per Stk.
--	----------	----------

STYROPOR®KEIL RUND- und OVALBECKEN

100 x 9 x 9 cm mit Hohlkehle per Stk. 1 lfm.	K: 07920, C: 39102	per Stk.
---	--------------------	----------

STYROPOR®PLATTE P40 2,5 CM

60 x 40 x 2,5 cm (4 Stk. = 1 m ²)	K: 07925, C: K048011	per m ²
---	----------------------	--------------------

STYROPOR®PLATTE P40 5 CM

100 x 50 x 5 cm (2 Stk. = 1 m ²)	K: 07928, C: 19043	per Stk.
--	--------------------	----------

P40

Life-Whirlpool B

- Abmessungen: 210 x 160 x 90 cm
- 3 Sitz- bzw. Liegeflächen
- 43 Massagedüsen
- 10 Luftdüsen
- 3 Kissen
- inkl. Ozonator
- inkl. Balboa-Steuerung
- 2 Massagepumpen mit 2 & 2,5 PS
- 1 Filterpumpe mit 0,35 PS
- Chromotherapie 17
- inkl. Ecklichter und LED-Wasserfall
- 18 Düsen mit LED-Beleuchtung
- inkl. Bodenwärmesolation
- inkl. Thermoabdeckung
- Acrylschale: perlweiß, Verkleidung: grau
- Cover ist im Lieferumfang enthalten



Lifewhirlpool B, 210 x 160 x 90 cm
 K 84206
 Whirlpooltreppe, 2-stufig
 K 84224
 Coverlift für Abdeckung
 K 84226

Life-Whirlpool D

- Abmessungen: 221 x 216 x 92 cm
- 5 Sitz- & 2 Liegeflächen
- 31 Luft- & Wasserdüsen
- 320 Kg Leergewicht
- 1.200 Liter Wasservolumen
- inkl. Balboa-Schalttafel und Kontrolleinheit
- inkl. Schwalldusche/Kaskade
- inkl. LED Beleuchtung und LED-Ambiente-Winkel-Verkleidung
- inkl. Ozonator
- Acrylschale: Silver Marble
- Verkleidung: Kunststoff Paneele, dunkelgrau
- ABS Basis
- Rahmen: Edelstahl
- Isolierung: Thermo-Loc
- Umwälzpumpe: 240l/min
- 2.200W Massagepumpe
- 3.000W Heizleistung
- Cover ist im Lieferumfang enthalten
- Lieferung per Spedition KOSTENLOS



Lifewhirlpool D, 221 x 216 x 92 cm
 K 84214
 Whirlpooltreppe, 2-stufig
 K 84224
 Coverlift für Abdeckung
 K 84226

Life-Whirlpool E

- Abmessungen: 200 x 200 x 82 cm
- 5 Sitz- bzw. Liegeflächen
- 31 Luft- & Wasserdüsen
- 320 Kg Leergewicht
- 1.000 Liter Wasservolumen
- inkl. Balboa-Schalttafel und Kontrolleinheit
- inkl. Schwalldusche/Kaskade
- inkl. LED Beleuchtung und LED-Ambiente-Winkel-Verkleidung
- inkl. Ozonator
- Acrylschale: Silver Marble
- Verkleidung: Kunststoff Panele, dunkelgrau
- ABS Basis
- Rahmen: Edelstahl
- Isolierung: Thermo-Loc
- Umwälzpumpe: 240l/min
- 1 Massagepumpe
- 3000W Heizleistung
- Cover ist im Lieferumfang enthalten
- Lieferung per Spedition KOSTENLOS



Lifewhirlpool E, 200 x 200 x 82 cm
 K 84216
 Whirlpooltreppe, 2-stufig
 K 84224
 Coverlift für Abdeckung
 K 84226



Life-Whirlpool H

- Abmessungen: 200 x 145 x 78 cm
- 2 Sitz- bzw. Liegeflächen
- 22 Massagedüsen
- inkl. 2 Unterwasserscheinwerfer
- inkl. 3 Kissen
- inkl. Ozonator
- inkl. Balboa-Steuerung
- 1 Massagepumpe 2-Stufig mit 3 PS
- inkl. Ecklichter
- 11 Düsen mit LED-Beleuchtung
- inkl. Bodenwärmeisolation
- inkl. Thermoabdeckung
- Acrylschale: perlweiß, Verkleidung: grau
- Lieferung per Spedition KOSTENLOS
- Cover ist im Lieferumfang enthalten



Lifewhirlpool H, 200 x 145 x 78 cm
Whirlpooltreppe, 2-stufig
Coverlift für Abdeckung

K 84204
K 84224
K 84226

Life-Whirlpool N

- Sitzplatzkapazität: 6 Sitze
- Maße: 240 x 240 x 105 cm
- Wasserkapazität: 1.200 Liter
- Gewicht: 350 kg (ohne Wasser)
- Kontrollsystem: Balboa Control System
- Düsen – 53 Stück: 10 Stück: 5,0-Zoll-direktionale Hydromassagedüsen, 5 Stück: 4,5 Zoll Doppelrotierende Düsen, 11 Stück: 3,5 Zoll gerichtete Hydromassagedüsen, 8 Stück: 3,5 Zoll Doppelrotierende Düsen, 7 Stück: 2,0 Zoll gerichtete Hydromassagedüsen, 12 Stück: Luftblasendüsen (Edelstahldüsen)
- Massagepumpe 1: 2 PS
- Massagepumpe 2: 2 PS
- Luftgebläse: 400 W
- Umwälzpumpe: 0,35 PS
- Heizung: 3 KW
- Maximaler Stromverbrauch: 6.650 W
- LED -Scheinwerfer: 14 Stück
- Unterwasserscheinwerfer: 1 Stück
- Isolierung: Whirlpool-Isolierung 18-20 mm Dicke, Sockelisolierung 25mm Dicke
- Ozon: Ja
- ABS-Basis: Ja
- Tragrahmen: rostfreier Stahl
- Lieferung per Spedition KOSTENLOS



Lifewhirlpool N, 240 x 240 x 105 cm
Whirlpooltreppe, 2-stufig
Coverlift für Abdeckung

K 84220
K 84224
K 84226

Life-Whirlpool W

- Abmessungen: 190 x 190 x 83 cm
- 6 Sitz- bzw. Liegeflächen
- 1000 Liter
- 280 kg Eigengewicht
- 53 Massagedüsen
- inkl. Unterwasserscheinwerfer
- inkl. 4 Kissen
- 2 Getränkehalter
- inkl. Ozonator
- inkl. WIFI-Balboa-Steuerung
- Massagepumpen mit 2HP
- Wärmepumpe 3kW
- LED Lichter 16 Stk.
- inkl. Wasserfall, Fontänen
- inkl. Bodenwärmeisolation
- inkl. Thermoabdeckung
- Acrylschale: perlweiß, Verkleidung: grau
- Lieferung per Spedition KOSTENLOS
- Cover ist im Lieferumfang enthalten



Lifewhirlpool W, 190 x 190 x 83 cm
Whirlpooltreppe, 2-stufig
Coverlift für Abdeckung

K 84218
K 84224
K 84226

KWAD Fiberpool

Unsere Fiberpools setzen neue Maßstäbe in Sachen Langlebigkeit und Design! Mit einer innovativen Kombination aus Keramik und Fiberglas verstärkten Wänden und Böden bieten wir Ihnen unübertroffene Stabilität und Festigkeit. Dort, wo es darauf ankommt, verstärken wir zusätzlich mit hochmodernen Carbon-Schichten, um sicherzustellen, dass Ihr Pool jeder Herausforderung gewachsen ist.

Die gute Nachricht? Der Einbau Ihres Traumpools ist denkbar einfach und erfordert keine Betonplatte – ein fest verdichteter Untergrund genügt. Genießen Sie unbeschwerte Momente, ohne sich Gedanken über aufwendige Installationsarbeiten machen zu müssen.

Wir gehen noch einen Schritt weiter, um Ihren Komfort zu maximieren: Jeder Pool wird mit einer speziellen Schaumisolierung ausgeliefert, die nicht nur für herausragende Wärmeisolierung sorgt, sondern auch Ihren Poolkörper während der Hinterfüllung

- GEL COAT 1 – erster Farbton mit UV- und Osmoseschutz
- GEL COAT 2 – zweiter Farbton mit zusätzlichen Osmoseschutzeigenschaften
- VINYLESTER GEL COAT 1 – bietet maximale Beständigkeit gegen Chemikalien
- VINYLESTER GEL COAT 2 – verstärkt durch Glasfasern
- CARBON SKIN – punktuelle zusätzliche Verstärkung des Beckenkörpers
- VINYLESTER GEL COAT 3 – mit Keramikverstärkung
- VERSTÄRKUNG DURCH STAHLTRÄGER – für Stabilität und Steifigkeit am Beckenrand
- STRUKTURIERTE GLASFASERSCHICHT
- 2 cm SCHAUMISOLIERUNG – für maximale Wärmeisolierung
- 2 cm WABENSTRUKTUR AM BECKENBODEN – zusätzlicher Schutz des Bodens

schützt. Zudem ist der Beckenboden serienmäßig mit einer innovativen Wabenstruktur ausgestattet, die zusätzlichen Schutz bietet.

Wählen Sie zwischen den klassischen und zeitlosen Farben Weiß und Hellgrau, um Ihrem Garten ein stilvolles Upgrade zu geben. Lassen Sie sich diese Gelegenheit nicht entgehen, in Ihren eigenen Fiberpool zu investieren und unvergessliche Momente im Wasser zu erleben. Tauchen Sie ein in die Welt des luxuriösen Badevergnügens – mit unseren Fiberpools, die Design, Komfort und Qualität in Perfektion vereinen.

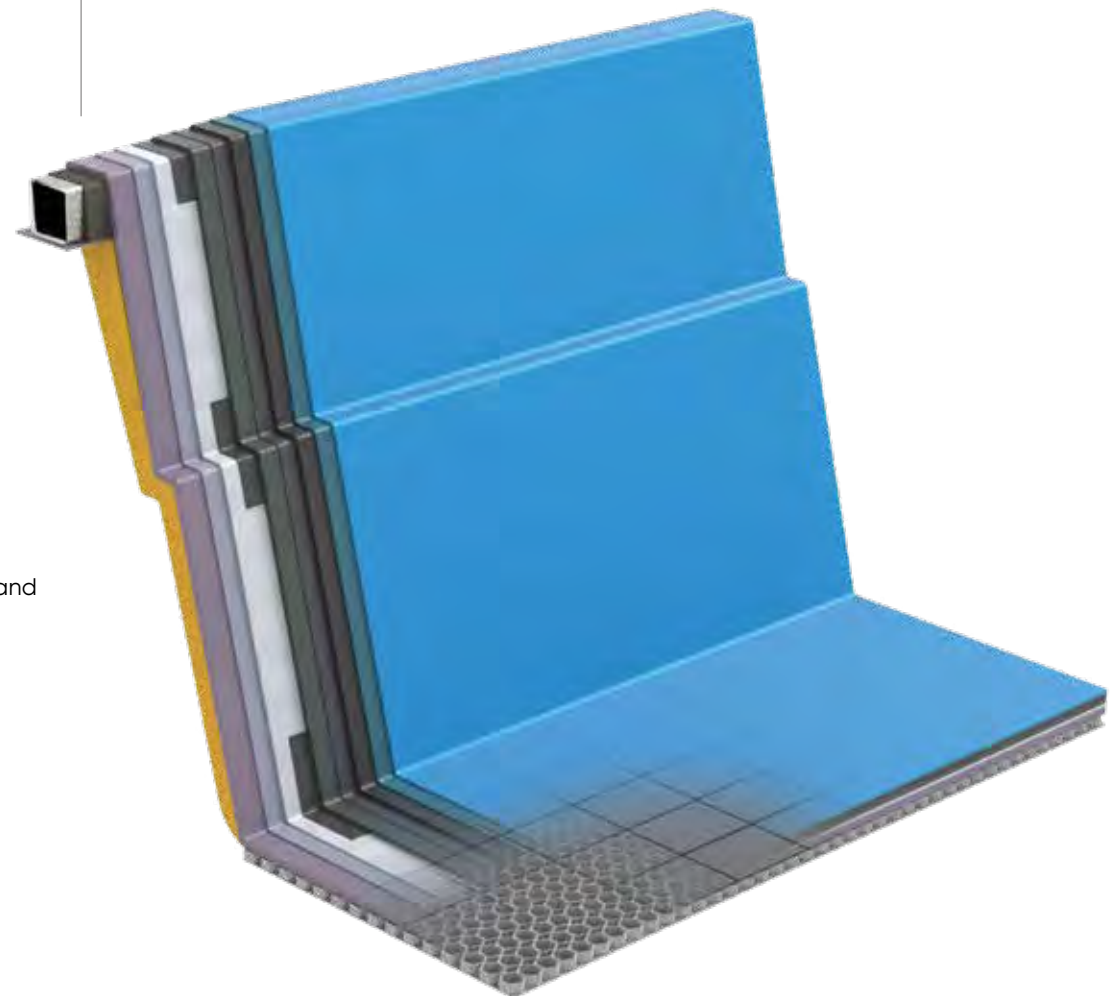

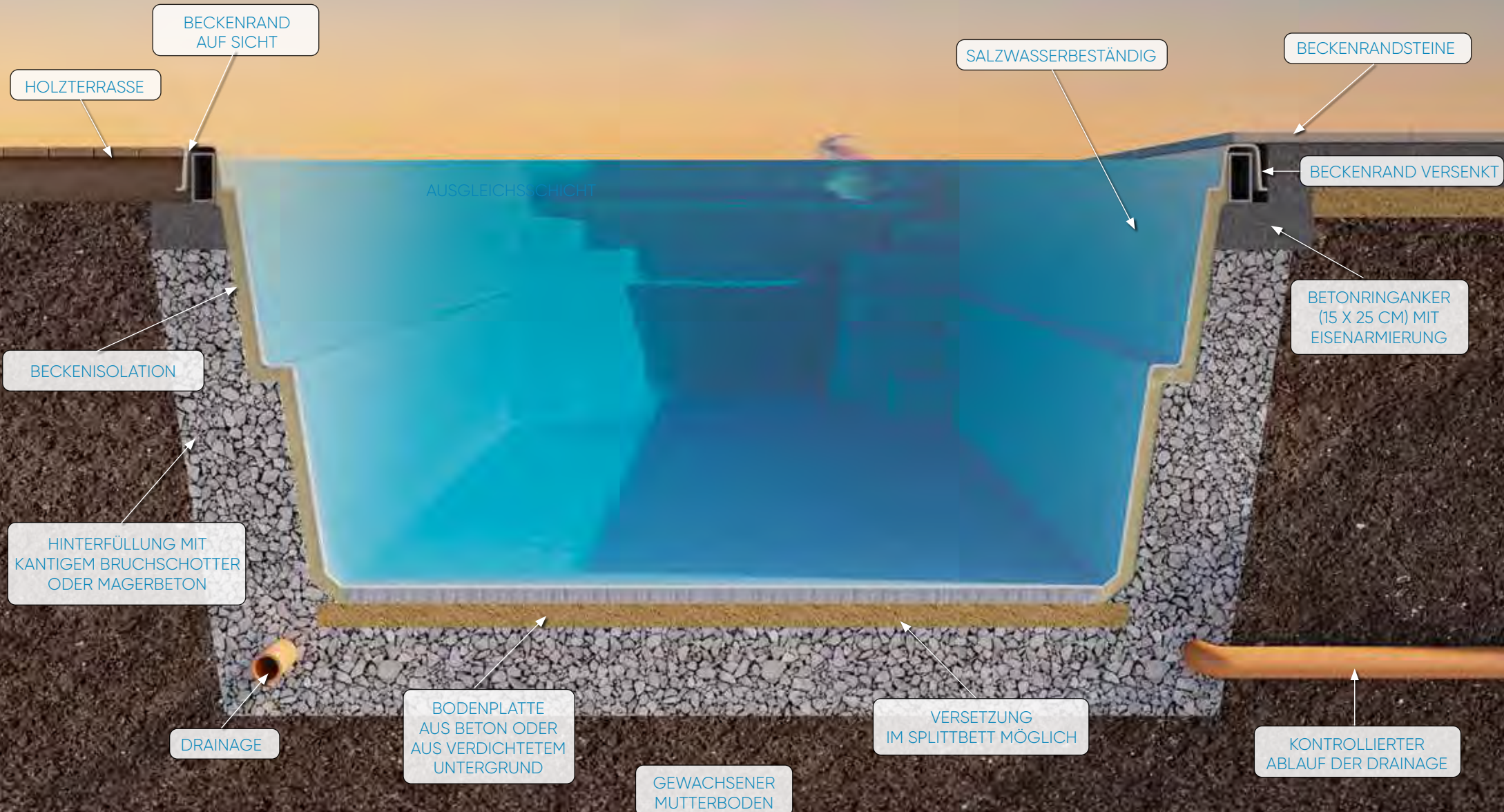

Cors 7

KWAD Fiberpool

Das Modell Cors 7, erhältlich in Weiß und Grau, überzeugt durch sein elegantes und klares Design. Ausgestattet mit fünf Stufen und einer auf der Längsseite integrierten Sitzbank, ist es perfekt für Wellness und Entspannung im eigenen Garten geeignet. Zur optimalen Ausstattung Ihres Beckensets gehört die H Power Box mit Bluetooth- und App-Funktion. Diese ermöglicht die Einstellung von zwei Timern für die Filterung sowie eines Timers für eventuelle Beleuchtung. Zusätzlich bietet die H Power Box einen Fehlerstromschutzschalter mit 16mA und integrierten Überlastschutz, um höchste Sicherheit und Komfort zu garantieren.

Set bestehend aus:

- 2 Slim Skimmer
- 4 Düsen
- Silver Line GK 500 Sandfilter
- Filtersand
- Filtersteuerung H Power Box
- Verrohrungsmaterial

Das Verrohrungsmaterial ist ausreichend, wenn die Filteranlage direkt neben dem Pool montiert wird!

IM SET ENTHALTEN:



WEISS

HELLGRAU



Cors 7	7,4 x 3,7 x 1,5 m
4 Einströmdüsen und Sandfilteranlage SILVERLINE GK500 , Gewicht 840 kg, 2 x Slim Skimmer	
Cors 7 Fiberpool	K: 48072

Transport	
bis zur Baustelle, unabeladen, ohne Versetzungsarbeiten	
Fiberpool Zone 1 Österreich ohne Tirol/Vorarlberg	K: 48076
Fiberpool Zone 2 Tirol/Vorarlberg	K: 48078

Costa 8

KWAD Fiberpool

Das Beckenmodell Costa 8, verfügbar in Weiß und Grau, zeichnet sich durch sein elegantes und klares Design aus. Es ist mit fünf Stufen und einer integrierten Sitzbank an der Längsseite ausgestattet, was es ideal für Wellness und Entspannung im eigenen Garten macht. Um Ihr Beckenset optimal zu komplettieren, haben wir es mit der H Power Box ausgestattet, die über Bluetooth und eine App-Funktion verfügt. Diese ermöglicht es Ihnen, zwei Timer für die Filterung und einen Timer für eine optionale Beleuchtung einzustellen. Zudem bietet die H Power Box einen Fehlerstromschutzschalter mit 16mA sowie einen integrierten Überlastschutz, um Sicherheit und Komfort zu gewährleisten.

Set bestehend aus:

- 2 Slim Skimmer
- 5 Düsen
- Silver Line GK 500 Sandfilter
- Filtersand
- Filtersteuerung H Power Box
- Verrohrungsmaterial

Das Verrohrungsmaterial ist ausreichend, wenn die Filteranlage direkt neben dem Pool montiert wird!

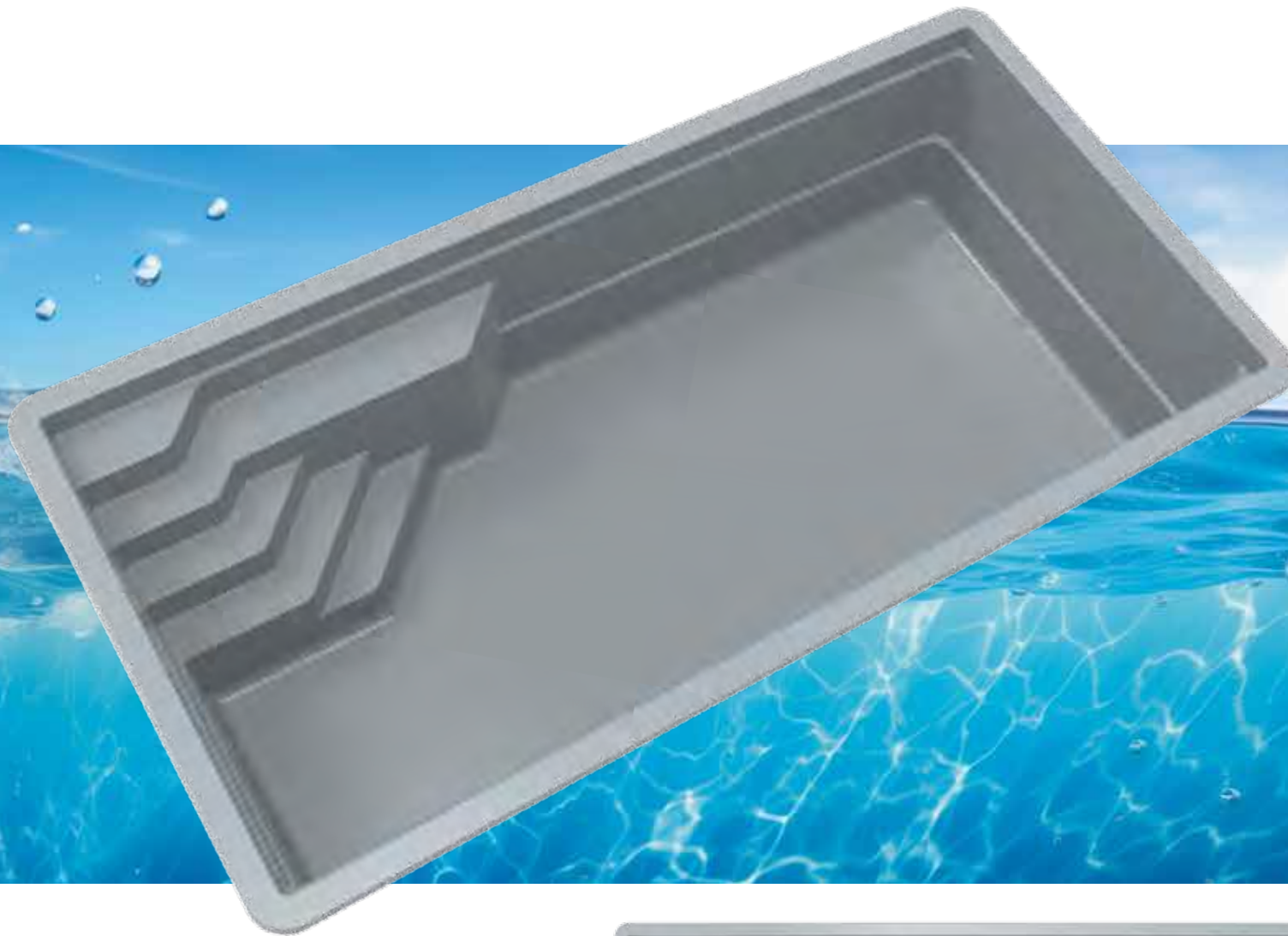

IM SET ENTHALTEN:



WEISS



HELLGRAU



Costa 8	8,0 x 3,7 x 1,5 m
5 Einströmdüsen und Sandfilteranlage SILVERLINE GK500 , Gewicht 920 kg, 2 x Slim Skimmer	
Costa 8 Fiberpool	K: 48074

Transport	
bis zur Baustelle, unabeladen, ohne Versetzungsarbeiten	
Fiberpool Zone 1 Österreich ohne Tirol/Vorarlberg	K: 48076
Fiberpool Zone 2 Tirol/Vorarlberg	K: 48078

CF 200CL

- vollautomatischer Akkusauger für Wand- & Bodenreinigung
- Filtersystem mit Zugriff von oben (TOP-Access)
- Beckenoberfläche: Fliesen, Folie & Polyester
- 2 PVC-Reinigungsbürsten mit längerer Lebensdauer
- Sammelt feinsten, feinen und groben Schmutz
- Saugleistung: 10 m³/h
- Gewicht: 7,3 kg

Reinigungsprogramme: 2 h

Reinigt und schrubbt zur Beseitigung von Algen und Bakterien

Rundbecken bis 7,2 m

Ovalbecken bis 9,2 x 4,6 m

Rechteckbecken bis 13 x 6 m

CF 200CL

K:06094



CF 400CL

- vollautomatischer Akkusauger für Wand- & Bodenreinigung
- Filtersystem mit Zugriff von oben (TOP-Access)
- Beckenoberfläche: Fliesen, Folie & Polyester
- 2 PVC-Reinigungsbürsten mit längerer Lebensdauer
- Sammelt feinsten, feinen und groben Schmutz
- Saugleistung: 13 m³/h
- Gewicht: 8,3 kg

Reinigungsprogramme: 2,5 - 3 h

Reinigt und schrubbt zur Beseitigung von Algen und Bakterien

Steuerbar via App & Timer

Rundbecken bis 7,2 m

Ovalbecken bis 9,2 x 4,6 m

Rechteckbecken bis 15 x 8 m

CF 400CL

K:06096



Poolgröße



kabellos



Reinigungszeit



Ladezeit



Boden, Wände,
Wasserlinie



Filterkorb



Poolgröße



kabellos



Reinigungszeit



Ladezeit



Boden, Wände,
Wasserlinie



Filterkorb



Appsteuerung

CF 600

- vollautomatischer Reiniger für Wand- & Bodenreinigung
- Filtersystem mit Zugriff von oben (TOP-Access)
- Beckenoberfläche: Fliesen, Folie & Polyester
- 2 PVC-Reinigungsbürsten mit längerer Lebensdauer
- Sammelt feinsten, feinen und groben Schmutz
- Saugleistung: 15 m³/h
- Gewicht: 9,7 kg

Reinigungsprogramme: 2,5 - 3 h

Kabellänge: 18 m

Reinigt und schrubbt zur Beseitigung von Algen und Bakterien

Steuerbar via App & Timer

Rundbecken bis 7,2 m

Ovalbecken bis 9,2 x 4,6 m

Rechteckbecken bis 20 x 10 m

CF 600

K:06098



200 m²

Poolgröße



18 m

Kabellänge



1-3 h

Reinigungszeit



Boden, Wände,
Wasserlinie



180µ

Filterkorb



Appsteuerung

Dolphin LIBERTY™ 200

Die unvergleichliche Dolphin-Leistung!

Der Dolphin LIBERTY 200 verfügt über ein neues kabelloses Design mit unübertroffener Beweglichkeit, induktiver Aufladung und einem „Magnetic-Connect“ für einfaches Einstecken und Aufladen.

Mit leistungsstarken, intensiven Reinigungsvorgängen und einem überlegenen Filtersystem erhalten Sie die gleiche Zuverlässigkeit und Serviceplattform wie bei anderen Dolphin-Produkten - jetzt kabellos!

Xeox Liberty

- vollautomatischer Akkusauger für aktive Wand- und Bodenreinigung
- Filtersystem mit Zugriff von oben (TOP-Access) einfach herauszunehmen und zu reinigen
- transparente TOP-Access-Abdeckung
- Beckenoberfläche: Fliesen, Folie, Polyester & Beton
- PVC-Reinigungsbürste
- Sammelt feinen und groben Schmutz
- **Salzwasserbeständig bis 0,5%**
- Leichtgewicht durch schnelle Wasserentleerung beim Entnehmen
- Gewicht: 8,1 kg
- CleverClean™ Technologie – scannt systematisch jeden Zentimeter Ihres Schwimmbades
- Pick-Up Haken im Lieferumfang enthalten
- Einfaches Laden mit induktivem Ladegerät

Akkuladezeit: 6 Stunden (Li-Ion, 25.2 V bei 5Ah/126WH)
Reinigungsprogramme: 1,5 h
Rundbecken bis 7,0 m
Ovalbecken bis 9,2 x 4,6 m
Rechteckbecken bis 10 x 5 m

WAND- | BODENSAUGER

K:06030



XEOX



Poolgröße



kabellos



Reinigungszeit



Ladezeit



Boden, Wände



Filterkorb

Xeox Poseidon

- vollautomatischer Wand- und Bodensauger
- Filtersystem mit Zugriff von oben (TOP-Access)
- Beckenoberfläche: Fliesen, Folie, Polyester & Beton
- PVC-Reinigungsbürste
- Sammelt feinen und groben Schmutz
- Saugleistung: 15 m³/h
- **Salzwasserbeständig bis 0,5%**
- Leichtgewicht durch schnelle Wasserentleerung beim Entnehmen
- Gewicht: 6,5 kg
- CleverClean™ Technologie
- geeignet für Überlaufbecken
- geeignet für Edelstahlbecken

Kabellänge: 15 m
 Reinigungsprogramme: 2 h
 Rundbecken bis 7,0 m
 Ovalbecken bis 9,2 x 4,6 m
 Rechteckbecken bis 10 x 5 m

WAND- | BODENSAUGER

K:06028



150 m²

Poolgröße



15 m

Kabellänge



2h

Reinigungszeit



Boden, Wände



180µ

Filterkorb

Xeox Nemo

- vollautomatischer Wand-, Boden- und Wasserliniensauger
- Filtersystem mit Zugriff von oben (TOP-Access) einfach herauszunehmen und zu reinigen
- Doppelfiltersystem
- Beckenoberfläche: Fliesen, Folie, Polyester
- 2 PVC-Reinigungsbürsten mit längerer Lebensdauer
- Sammelt feinsten, feinen und groben Schmutz
- Saugleistung: 17 m³/h
- **Salzwasserbeständig bis 0,5%**
- Leichtgewicht durch schnelle Wasserentleerung beim Entnehmen
- Gewicht: 7,5 kg
- CleverClean™ Technologie – scannt systematisch jeden Zentimeter Ihres Schwimmbades
- Power Stream System

Kabellänge: 18 m

Reinigungsprogramme: 2 h

Reinigt und schrubbt zur Beseitigung von Algen und Bakterien

Rundbecken bis 7,0 m

Ovalbecken bis 9,2 x 4,6 m

Rechteckbecken bis 12 x 6 m

WAND- | BODENSAUGER | WASSERLINIENSAUGER

K: 06021

WAND- | BODENSAUGER | WASSERLINIENSAUGER INKL. CADDY

K: 06092



200 m²

Poolgröße



18 m

Kabellänge



2h

Reinigungszeit



Boden, Wände,
Wasserlinie



180µ

Filterkorb

Dolphin Bio Suction

Für ein natürliches Schwimmbaderlebnis

Genießen Sie die natürliche Frische Ihres Biopools, während der Dolphin Bio Suction von Maytronics die Reinigung übernimmt. Dieser automatische Reiniger arbeitet schonend und erhält das biologische Gleichgewicht, ohne Pflanzen oder Tiere zu stören.

Mit fortschrittlicher Dolphin-Technologie und speziell für Biopools entwickelten Funktionen, beseitigt er mühelos Laub und Schmutz durch interne Filterung oder externe Absaugung. Er reinigt Boden, Wände und Wasserlinie effektiv und ist dabei sanft zur regenerativen Flora Ihres Schwimmbades.

Kristallklares Wasser

- Ein kristallklares und hygienisches Schwimmbad, frei von Blättern, Staub und anderen Verschmutzungen durch eine Reihe von Filteroptionen oder externe Absaugung mit Hilfe der Schwimmbadpumpe.
- Die einzigartige dreifach-aktive Bürste schrubbt Schmutz, Algen und Bakterien einfach weg, sogar von extrem rutschigen und unebenen Böden und Wänden.

Unbesorgtheit

- Die präzisen Scantechnologien, intelligenten Sensoren und das eingebaute Gyroskop garantieren Agilität und vollständige Abdeckung der Schwimmbadoberflächen, sogar bis in die Ecken, Kurven und auf Steinböden.
- Die automatische Reinigung verbessert die Wasserqualität und stabilisiert das Gleichgewicht, wodurch sich die Intervalle zwischen den Reinigungen verlängern.

Dolphin Bio Suction

- für Bio- und Naturschwimmteiche
- vollautomatischer Wand-, Boden- und Wasserliniensauger
- 4 Reinigungsprogramme: Boden- u. Wände, Boden, ultrasauber und Wandprogramm
- Filtersystem mit Zugriff von oben und über Filterpumpe
- Doppelfiltersystem
- 2 PVC-Reinigungsbürsten mit längerer Lebensdauer
- Sammelt feinsten, feinen und groben Schmutz
- Gewicht: 10,5 kg
- automatische 7-Tage-Wochenzeitschaltuhr
- Anti-Swivel-System / Drehgelenk am Kabel
- inkl. Caddy Transportwagen

Kabellänge: 18 m

Reinigungsprogramme: 2, 3 und 4 h

Schwimmbadlängen: bis zu 15 m

WAND- | BODENSAUGER | WASSERLINIENSAUGER INKL. CADDY

K: 06063

XEOX



130 m²

Poolgröße



18 m

Kabellänge



2, 3,
4 h

Reinigungszeit



Boden, Wände,
Wasserlinie



Filterkorb

XEOX POOLSAUGER by KWAD

Aqua Broom



Batteriebetriebener Handwasser-sauger für Pools. Angetrieben von D Batterien (nicht im Lieferumfang), unabhängig von der Filteranlage, wiederverwendbarer Filterbeutel, ideal zur Entfernung von Steinchen, Sand und Algen in Planschbecken, Whirlpools und Swimmingpools.

- arbeitet mit 5 D-Batterien (nicht im Lieferumfang)
- Batterieladegerät im Lieferumfang
- Laufzeit bis zu 3 Stunden
- Bedienung per Hand oder Teleskopstangen (Teleskopstange nicht im Lieferumfang enthalten)
- Saugbreite ca. 15 cm
- Filterbeutel waschbar & wiederverwendbar

HANDSAUGER

K: 06062

Telsa Akku



Der Telsa Pool & Spa Handsauger überzeugt durch sein geringes Gewicht und die einfache Bedienung. Er bietet eine beeindruckende Leistung, die komplett unabhängig von der Filteranlage funktioniert. Im Lieferumfang sind zwei Bürstenaufsätze enthalten, sodass Sie die für Ihre Bedürfnisse passende Option wählen können. Zudem lässt sich der robuste Filterbeutel mühelos entnehmen und ist waschbar.

- wiederaufladbarer Akku
- Laufzeit 40 Minuten
- Bedienung per Hand oder per Teleskopstange
- 5-teilige Teleslange im Set enthalten
- hochwertiger Filterbeutel

AKKU-HANDSAUGER

K: 06061

Poolblaster



Der Poolblaster Max II ist ein manueller Poolsauger mit einer Akkubetriebslaufzeit von 60 Minuten. Bedienung per Hand oder handelsüblicher Teleskopstange (nicht im Lieferumfang enthalten). Der Filterbeutel ist leicht zu entfernen sowie abwaschbar und wiederverwendbar. Inkl. Fugendüse.

- wiederaufladbarer Akku (im Lieferumfang enthalten)
- Laufzeit bis zu 60 min.
- reinigt bis zu 150 m²/Std.
- Bedienung per Hand oder Teleskopstangen (Teleskopstange nicht im Lieferumfang enthalten)
- Saugbreite ca. 27 cm
- Filterbeutel waschbar



Ersatzfilterbeutel

K: 99754

AKKU-HANDSAUGER

K: 06066

Xeox Caddy



Für einfachen Transport Ihres Poolsaugers. Kein mühsames Schleppen mehr, Halterung für Stromkabel sowie Aufnahme für Steuergerät.

- Passend für folgende Modelle:

- XEOX III
- XEOX NAUTILUS
- XEOX POSEIDON
- XEOX NEMO
- XEOX LIBERTY

CADDY

K: 06022

Xeox 50 Akku



- Vollautomatischer Akkubodensauger
- Filtersystem mit Zugriff von oben (Mesh Filtergewebe)
- einfach herauszunehmen und zu reinigen
- Beckenoberfläche: Folie
- Leichtgewicht: 5,5 kg
- Traktionsystem mit 2 Rollen für flache Bodenreinigung – Doppelsaugdüse
- Sammelt feinen und groben Schmutz
- inkl. Schwimmgriff
- geringer Stromverbrauch (50 Watt)

Reinigungsprogramm: 1,5 h

Reinigungsfläche: 80 m²

- Rundbecken bis 5,5 m
- Ovalbecken bis 9,2 x 4,6 m
- Rechteckbecken bis 8 m

BODENSAUGER

K: 06023

Wie funktioniert ein XEOX Poolsauger?

Ein XEOX Poolsauger soll den Poolbesitzer dabei unterstützen, den Boden, die Wände, die Wasserlinie sowie das Poolwasser vollautomatisch von selbst möglichst komfortabel zu reinigen. Unsere XEOX Poolsauger haben sehr hohe Saugkräfte und sind abhängig vom Model mit aktiven PVC Rotationsbürsten ausgestattet. Anhand dieser beiden hervorragenden Eigenschaften können somit Verunreinigungen wie Algen, Insekten, Blätter oder sogar kleine Steine aus dem Wasser und auf der Folie aufgesaugt werden. Im Inneren des XEOX Poolsaugers wird dann der Schmutz in einem sehr feinen und robusten Filterkorb aus dem Poolwasser herausgefiltert so dass das Poolwasser wieder sauber ausströmen kann. Die Poolreinigung mit einem Poolsauger beugt also der Bildung von trübem Poolwasser vor und gewährleistet unter korrekter Anwendung eine konstante Wasserqualität.

Wie reinige ich den XEOX Poolsauger?

Unsere Topmodelle (XEOX Nemo & XEOX Poseidon) verfügen über ein sogenanntes Top Access Filtersystem. Hier kann der Poolbesitzer mühelos den Filterkorb von oben entnehmen und mit einem Gartenschlauch ohne hohen Wasserdruck reinigen. Der Vorteil des Top Access Filtersystems liegt klar darin, dass der Sauger nicht auf den Rücken gelegt werden muss um einen Filtersack zu entnehmen.

Gibt es Unterschiede bei XEOX Poolsauger?

Die XEOX Poolsauger unterscheiden sich nicht nur in ihrer Ausstattung, ihrem Preis oder ihrer Leistung, sondern auch in ihrer Funktionalität. Angefangen bei einem einfach zu bedienenden AKKU Bodensauger bis hin zu modernen, vollautomatischen XEOX Poolsaugern. Die Auswahl und somit auch die Funktionsweise von Poolsaugern unterscheiden sich deutlich.

Tipps vom Profi:

- Vermeiden Sie, den Poolsauger in direktem Sonnenlicht stehen zu lassen.
- Reinigen Sie Ihr Top Access Filtersystem nach jedem Reinigungszyklus.
- Spülen Sie nach jedem Gebrauch das Gehäuse des Poolsaugers mit klarem Wasser ab.
- Lassen Sie Ihren Poolsauger nicht über mehrere Tage im Poolwasser.
- Überprüfen Sie, ob der Poolsauger für den Einsatz im Salzwasser geeignet ist.
- Ein vollautomatischer Poolsauger hilft auch bei der Umwälzung des Wassers falls die Filteranlage einmal für mehrere Tage ausfallen sollte.
- Schalten Sie bei der Reinigung des Pools immer die Filteranlage aus, um Verwirbelungen des Schmutzes zu vermeiden.





ZUBEHÖR

4-Wege-Ventil	K: 04310
6-Wege-Ventil	K: 04318
Spannring f. 4 & 6-Wege-Ventil	K: 04312



COMFORT

Laufruhig durch großen Vorfilter, leistungsstark, geringer Stromverbrauch, hochwertige Werkstoffe, unempfindlich gegen Verschmutzung, **bis 0,5% salzwasserbeständig**

Vitalia Comfort 9,	370 Watt,	8,5 m ³	K: 02831
Vitalia Comfort 14,	550 Watt,	13,1 m ³	K: 02832
Vitalia Comfort 18,	1.100 Watt,	17,5 m ³	K: 02834



AQUA SMALL

Große Fördermengen bei geringer Leistung, Tüllenanschlüsse 32/38 mm, großer Faserfänger, beste Werkstoffe, Vorfilterdeckel einfach zu öffnen, **bis 0,5% salzwasserbeständig**

AS 6, 400 Watt, 6 m ³	K: 02854
AS 8, 550 Watt, 8 m ³	K: 02856



SPECK MAGNA

Umwälzpumpe selbstsaugend, aufstellbar ober- und unterhalb des Wasserniveaus max. 3 Meter, Anschluss Saugseite IG 2" / Druckseite IG 1 1/2" inkl. Öffnungshilfe

MAGNA 8; 0,58 kW, 9 m ³	K: 02882
MAGNA 12; 0,69 kW, 12 m ³	K: 02884
MAGNA 14; 0,79 kW, 15 m ³	K: 02886



INVERTER VS 16

Umwälzpumpe selbstsaugend, aufstellbar ober- und unterhalb des Wasserniveaus, frequenzgesteuerte mit LCD-Display, integrierte Zeitschaltuhr, Trockenlaufschutz

Inverter VS 6, 400-1.160 Watt, 5-16 m ³	K: 02279
--	----------



INVERTER SILENTSTAR mit Handyapp

Umwälzpumpe selbstsaugend, aufstellbar ober- und unterhalb des Wasserniveaus, frequenzgesteuerte mit digitalem Touchdisplay und Handyapp, integrierte Zeitschaltuhr

SILENTSTAR; 0,77 kW, 5-21 m ³	K: 02872
--	----------



„BLUE LINE“ TOP MOUNT 400

Sandfilterbehälter 400 mm für 50 kg Sandfüllung, 6-Wege TOP-MOUNT-Ventil, feste Verrohrung d - 50 mm zwischen Pumpe und Ventil, Pumpe Aqua PLUS 6, 6 m³ / h bei 8 m WS, 450 Watt, 230 Volt, Umwälzleistung: ca. 6 m³/h, salzwasserbeständig bis 0,5 %.

bis 45.000 Liter Poolinhalt

K: 02362



„BLUE LINE“ TOP MOUNT 500

Sandfilterbehälter 500 mm für 75 kg Sandfüllung, 6-Wege TOP-MOUNT-Ventil, feste Verrohrung d - 50 mm zwischen Pumpe und Ventil, Pumpe Aqua PLUS 8, 8 m³ / h bei 8 m WS, 600 Watt, 230 Volt, Umwälzleistung: ca. 8 m³/h, salzwasserbeständig bis 0,5 %.

bis 55.000 Liter Poolinhalt

K: 02364

BESGO Rückspülventil

Die sichere Art der Rückspülung

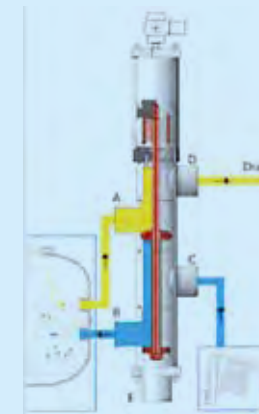

Durch hohe Rückspülgeschwindigkeiten und geringem Druckverlust sorgt das Besgo Ventil für besonders gute Spülergebnisse. Außerdem muss die Umwälzpumpe beim Umschalten nicht ausgeschaltet werden. Bei Stromausfall stellt das Besgo Ventil automatisch auf Filtern, somit ist ein unbeabsichtigtes Entleeren des Pools nicht möglich. Das Besgo Ventil kann an jeden handelsüblichen Kessel nachgerüstet werden. Bei Betrieb mit Wasserdruck, ist die Installationseinheit K: 02058 bestehend aus Manometer, Rückschlagventil, Feinfilter und Ab-sperrhahn zwingend notwendig.

Besgo Rückspülventil DA50	K: 02054
Besgo Rückspülventil DA63	K: 02056
Installationseinheit 3/8" Besgo	K: 02058



Produktvideo
BESGO Rückspülventil
www.kwad.at



Installationseinheit



„SILVER LINE“ GK400

Geteilter Filterkessel, Kompaktfilteranlage, 6-Wege-Ventil, Kessel ø: 400 mm, 230 V, 450 W, für Pools bis ca. 40.000 l, erforderliche Sandmenge: ca. 40 kg Filtersand, Filterpumpe Sena C1 0,41 kW. Umwälzleistung: ca. 8,0 m³/h, salzwasserbeständig bis 0,5 %.

bis 40.000 Liter Poolinhalt

K: 02203

„SILVER LINE“ GK500

Geteilter Filterkessel, Kompaktfilteranlage, 6-Wege Ventil, Kessel ø: 500 mm, 230 V, 600 W, für Pools bis ca. 50.000 l, erforderliche Sandmenge: ca. 75 kg Filtersand, Filterpumpe Victoria D1 0,61 kW. Umwälzleistung: ca. 14,0 m³/h, salzwasserbeständig bis 0,5 %.

bis 50.000 Liter Poolinhalt

K: 02205

„SILVER LINE“ GK600

Geteilter Filterkessel, Kompaktfilteranlage, 6-Wege Ventil, Kessel ø: 600 mm, 230 V, 690 W, für Pools bis ca. 65.000 l, erforderliche Sandmenge: ca. 75 kg Filtersand, Filterpumpe Victoria D1 0,61 kW. Umwälzleistung: ca. 14,0 m³/h, salzwasserbeständig bis 0,5 %.

bis 65.000 Liter Poolinhalt

K: 02209

6 WEGE-VENTIL SIDE MOUNT

Ersatzventil Astral 1½“ verklebt für Side Mount-Filteranlagen z.B. GK- und Red Line-Filteranlagen.



per Stk.

K: 02032

FILTERSAND STINGRAY

0,7–1,2 mm per Sack, 25 kg
0,4–0,8 mm per Sack, 25 kg

K: 02504

K: 02502



FILTER GLASFEIN

Effizientere und bessere Filtration, längere Haltbarkeit (bis zu 4 Jahren), bessere Rückspüleigenschaften, 20 kg Filterglas entsprechen 25 kg Filtersand!

0,5–1,0 mm per Sack, 20 kg

K: 02508 | C: 502010393



COMFORT LINE

- Filterpumpe **Comfort**
- Leistung von 13,5 und 17,5 m³/h bei 10 m Wassersäule
- Großer Vorfilter
- Laufruhig
- Hochwertiger glasfaserverstärkter Polyesterkessel mit schwarzem Deckel (Kessel: ø 610 mm; Deckel: ø 413 mm)
- Automatische und manuelle Behälterentlüftung
- Innenverrohrung aus korrosionsbeständigen Kunststoff

COMFORT LINE 9

Polyesterkessel 610 mm für 150 kg Sandfüllung, 6-Wege TOP-MOUNT-Ventil, feste Verrohrung zwischen Pumpe und Ventil, Pumpe Comfort mit 8,5 m³ / h bei 10 m WS, 230 Volt, salzwasserbeständig bis 0,5 %, P2 (KW) 370 Watt.

bis 40.000 Liter Poolinhalt

K: 02223

COMFORT LINE 14

Polyesterkessel 610 mm für 150 kg Sandfüllung, 6-Wege TOP-MOUNT-Ventil, feste Verrohrung zwischen Pumpe und Ventil, Pumpe Comfort mit 13,1 m³ / h bei 10 m WS, 230 Volt, salzwasserbeständig bis 0,5 %, P2 (KW) 550 Watt.

bis 70.000 Liter Poolinhalt

K: 02225

COMFORT LINE 18

Polyesterkessel 610 mm für 150 kg Sandfüllung, 6-Wege TOP-MOUNT-Ventil, feste Verrohrung zwischen Pumpe und Ventil, Pumpe Comfort mit 17,5 m³ / h bei 10 m WS, 230 Volt, salzwasserbeständig bis 0,5 %. P2 (KW) 1.100 Watt.

bis 90.000 Liter Poolinhalt

K: 02227



INVERTER COMFORT SPEED REGULATOR

- Frequenzumrichter für Poolpumpen
- Ermöglicht die Einstellung der Leistungsstärke bei allen Poolpumpen
- Bessere Effizienz Ihrer Sandfilteranlage sorgt für saubereres Wasser
- Bis 25% leiser durch Reduzierung der Pumpen-Last
- Bis zu 80% weniger Stromverbrauch, daher besonders umweltfreundlich und sparsam
- Verlängerte Lebensdauer der Pumpe
- Benutzerfreundliche Bedienung dank Touch-Screen
- 4 Zeitschaltprogramme für 24 Stunden, jeweils mit einer separaten Geschwindigkeit für verschiedene Poolanwendungen
- Eingangsspannung: 220 V ~ 240 V
- Ausgangsleistung: max. 2,2 kW

Optimieren Sie Ihre Poolpumpe mit einem Frequenzumrichter für variable Leistung: spart bis zu 80% Strom, arbeitet leise und effizient. Normale Poolpumpen arbeiten oft unnötig auf voller Leistung, was bei Filtervorgängen ineffizient ist und den Schmutz durch den Filter presst. Ein Frequenzumrichter passt die Pumpenleistung flexibel an – niedrig für effektives Filtern und leisen Betrieb, hoch für gründliche Reinigung. Wählen Sie aus verschiedenen Geschwindigkeiten für optimale Ergebnisse zu jeder Tageszeit, auch während Ruhephasen. Neben der verbesserten Wasserqualität profitieren Sie von erheblichen Stromkosteneinsparungen und leisten einen Beitrag zum Umweltschutz.

INVERTER Comort Speed Regulator

K: 02014

Vorzüge und Funktionen von Invertersystemen

Ein Invertersystem passt die Geschwindigkeit (und damit die Leistung) des Motors der Poolpumpe oder der Heizungseinheit dynamisch an die aktuellen Bedürfnisse an. Traditionelle Systeme laufen typischerweise mit einer konstanten Geschwindigkeit, unabhängig vom tatsächlichen Bedarf, was oft zu unnötigem Energieverbrauch führt.

So funktioniert ein Invertersystem:

- 1. Variable Geschwindigkeitsregelung:** Im Kern ermöglicht das Invertersystem, dass die Pumpe oder Heizung bei unterschiedlichen Geschwindigkeiten betrieben werden kann. Das System kann auf niedrigeren Geschwindigkeiten laufen, wenn die Anforderungen gering sind, was weniger Energie verbraucht, und auf höheren Geschwindigkeiten, wenn mehr Leistung benötigt wird.
- 2. Energieeffizienz:** Durch die Anpassung der Geschwindigkeit an den tatsächlichen Bedarf verbraucht das System weniger Energie als herkömmliche Systeme, die mit voller Leistung laufen, auch wenn sie nicht benötigt wird. Dies führt zu erheblichen Einsparungen bei den Betriebskosten.
- 3. Längere Lebensdauer:** Da Invertersysteme die Möglichkeit bieten, auf niedrigeren Geschwindigkeiten zu laufen, reduzieren sie den Verschleiß der Komponenten und verlängern damit die Lebensdauer der gesamten Anlage.
- 4. Geräuschreduktion:** Ein weiterer Vorteil der variablen Geschwindigkeitsregelung ist die Reduktion der Geräuschentwicklung. Langsamere Geschwindigkeiten führen zu einem leiseren Betrieb, was besonders bei Anlagen in Wohngebieten von Vorteil ist.
- 5. Optimierte Chemikaliennutzung:** Die feinere Kontrolle über die Durchflussrate kann auch dazu beitragen, die Verteilung von Chemikalien im Pool zu optimieren, was zu einem effizienteren und effektiveren Einsatz führt.

Invertersysteme sind also eine moderne und effiziente Lösung für den Poolbau, die nicht nur zur Kosteneinsparung beiträgt, sondern auch die Umweltbelastung verringert und den Komfort erhöht.





KARTUSCHENFILTERANLAGE SMART INVERTER 16

- Kartuschenfilteranlage Smart Inverter 16
- Kartuschenfilter 430 mm (Gesamtbreite)
- Filtergehäuse aus glasfaserverstärktem Polymer
- Die Höhe vom Filtergehäuse beträgt 992 mm
- Filterpumpe Smart Inverter, frequenzgesteuert,
- Leistungsdaten: 230V / 1160W / 1,5 PS
- Filterleistung ca. 16 m³/h bei 8 m Förderhöhe
- Kartuschenfilter und Pumpe sind fix verrohrt
- salzwasserbeständig bis 0,5 %

Die kompakte Bauweise der Filteranlage ermöglicht eine einfache Installation auch in beengten Technikräumen und erleichtert die Wartungsarbeiten erheblich. Die Reinigung der Filterkartuschen, die je nach Verschmutzungsgrad 2 bis 4 Mal pro Saison erforderlich ist, gestaltet sich unkompliziert. Ein entscheidender Vorteil einer Kartuschenfilteranlage ist, dass keine Rückspülung notwendig ist. Dies führt zu einer erheblichen Wassereinsparung, die bis zu 10.000 Liter pro Jahr betragen kann.

KARTUSCHENFILTERANLAGE SMART INVERTER 16

Polymerkessel 430 mm, feste Verrohrung zwischen Pumpe und Kessel, Pumpe Smart Inverter 16, 230 Volt, Umwälzleistung: max. 16 m³/h bei 8 m WS, salzwasserbeständig bis 0,5 %. Anlage wird fertig montiert auf der Grundplatte geliefert.

bis 60.000 Liter Poolinhalt

K: 02242

Ersatzfilterkartusche C2200

K: 02243



COMFORT LINE INVERTER 18

- Inverter Comfort Speed Regulator - Frequenzregler
- Touchdisplay
- Filtersteuerung der Ein- Ausschaltzeiten
- Silence, Eco und Boost Mode
- Leistungsstark und laufruhig durch großes Vorfiltergehäuse
- Hochwertiger glasfaserverstärkter Polyesterkessel 610 mm mit transparentem Deckel
- Leistungsdaten: 230V / 1100W / 1,5 PS
- Filterleistung ca. 17,5 m³/h bei 10 m Förderhöhe
- salzwasserbeständig bis 0,5 %

Die Filteranlage Comfort Line Inverter 18 zeichnet sich durch den fortschrittlichen Inverter Comfort Speed Regulator-Frequenzregler aus, der eine Auswahl zwischen verschiedenen Betriebsmodi ermöglicht, darunter Silence Mode, Eco Mode und Boost Mode. Zudem bietet sie die Möglichkeit, individuelle Ein- und Ausschaltzeiten zu programmieren. Ihr herausragender Vorteil liegt in der benutzerfreundlichen Bedienung über ein Touchdisplay, mit dem Sie die Drehzahl und die Filterleistung (m³/h) der Pumpe nach Bedarf einstellen können. Diese Flexibilität führt zu einer effizienten Nutzung, wodurch Strom, Energie und Kosten eingespart werden.

COMFORT LINE INVERTER 18

Polyesterkessel 610 mm für 150 kg Sandfüllung, 6-Wege TOP-MOUNT-Ventil, feste Verrohrung zwischen Pumpe und Ventil, Pumpe Comfort mit 17,5 m³ / h bei 10 m WS, 230 Volt, Umwälzleistung: max. 17,5 m³/h, salzwasserbeständig bis 0,5 %. Kompakt bedeutet das die Anlage fertig montiert auf der Grundplatte geliefert wird.

bis 90.000 Liter Poolinhalt

K: 02284



GREEN ENERGY



Bedienungsanleitung für GREEN ENERGY
finden Sie im Downloadbereich:
www.cf-group.at

GREEN ENERGY PLUS



Bedienungsanleitung für GREEN ENERGY PLUS
finden Sie im Downloadbereich:
www.cf-group.at

GREEN ENERGY INVERTER PREMIUM



Bedienungsanleitung für GREEN ENERGY INVERTER PREMIUM
finden Sie im Downloadbereich:
www.cf-group.at

GREEN ENERGY FULL INVERTER



Bedienungsanleitung für GREEN ENERGY FULL INVERTER
finden Sie im Downloadbereich:
www.cf-group.at

Hochwertiger Schwimmbad-Wärmetauscher aus besonders hochwertigem Nylon und Polypropylen. Dichtungen aus Silikon für extreme Langlebigkeit.

Temperatur max. 90 Grad

Betriebsdruck:

Heizungsseitig max. 6 Bar
Badwasserseitig max. 2,5 Bar



WÄRMETAUSCHER 45

Leistung: 45 kW bei 90 Grad VLT. Rohrbündel V4A, schwimmbadseitig DA50, Heizungsseitig 3/4" A.G.

45 kW bei 90 Grad

K: 42204

WÄRMETAUSCHER 45 TITAN

Leistung: 45 kW bei 90 Grad VLT. Rohrbündel Titan, schwimmbadseitig DA50, Heizungsseitig 3/4" A.G. für Salzwasserbecken max. 0,5%

45 kW bei 90 Grad VLT

K: 42206

WÄRMETAUSCHER 85

Leistung: 85 kW bei 90 Grad VLT. Rohrbündel V4A, schwimmbadseitig DA50, Heizungsseitig 3/4" A.G.

85 kW bei 90 Grad VLT

K: 42208

WÄRMETAUSCHER 85 TITAN

Leistung: 85 kW bei 90 Grad VLT. Rohrbündel V4A, schwimmbadseitig DA50, Heizungsseitig 3/4" A.G.

85 kW bei 90 Grad VLT

K: 42210

BYPASS-SET

Das KWAD BYPASS-SET wird in der Düsenleitung eingebaut, damit der Übergang zur Wärmepumpe oder Walzanlage gegeben ist.

per Set

K: 11066



GREEN ENERGY 3

L/B/H: 91/33/66 cm

Aufnahmeleistung: 0,5 kW, Abgabe: 3,25 kW, Titanwärmetauscher, salzwasserbeständig bis 0,5 %, dB (A) 43/10 m, **COP: 6,13** (Luft: 28° C / Wasser: 28° C)

max. 20.000 Liter Poolinhalt

K: 11057

GREEN ENERGY 5

L/B/H: 91/33/66 cm

Aufnahmeleistung: 1,0 kW, Abgabe: 6,0 kW, Titanwärmetauscher, salzwasserbeständig bis 0,5 %, dB (A) 45/10 m, **COP: 6,0** (Luft: 28° C / Wasser: 28° C)

max. 25.000 Liter Poolinhalt

K: 11058

GREEN ENERGY 10

L/B/H: 91/33/66 cm

Aufnahmeleistung: 1,41 kW, Abgabe: 9,2 kW, Titanwärmetauscher, salzwasserbeständig bis 0,5 %, dB (A) 46/10 m, **COP: 6,5** (Luft: 28° C / Wasser: 28° C)

max. 35.000 Liter Poolinhalt

K: 11060

GREEN ENERGY 12

L/B/H: 94/38/67 cm

Aufnahmeleistung: 2,04 kW, Abgabe: 12,4 kW, Titanwärmetauscher, salzwasserbeständig bis 0,5 %, dB (A) 47/10 m, **COP: 6,7** (Luft: 28° C / Wasser: 28° C)

max. 65.000 Liter Poolinhalt

K: 11061

SCHLAUCH-ANSCHLUSS-SET

Das KWAD Schlauch-Anschluss-Set wird beim Vor- und Retourlauf der Wärmepumpe montiert. Es dient als Übergang und zusätzliche Absperrung für Wartungsarbeiten.

per Set

K: 11065



ab -5°



GREEN ENERGY PLUS 7 L/B/H: 91/38/62 cm

Aufnahmeleistung: 1,0 kW, Abgabe: 6,1 kW, Titanwärmetauscher, salzwasserbeständig bis 0,5 %, dB (A) 45/10 m, **COP: 6,1** (Luft: 28° C / Wasser: 28° C)

max. 25.000 Liter Poolinhalt K: 11072

GREEN ENERGY PLUS 10 L/B/H: 91/38/62 cm

Aufnahmeleistung: 1,52kW, Abgabe: 9,2 kW, Titanwärmetauscher, salzwasserbeständig bis 0,5 %, dB (A) 46/10 m, **COP: 6,05** (Luft: 28° C / Wasser: 28° C)

max. 40.000 Liter Poolinhalt K: 11074

GREEN ENERGY PLUS 13 L/B/H: 100/40/66 cm

Aufnahmeleistung: 2,05 kW, Abgabe: 12,3 kW, Titanwärmetauscher, salzwasserbeständig bis 0,5 %, dB (A) 47/10 m, **COP: 6,0** (Luft: 28° C / Wasser: 28° C)

max. 55.000 Liter Poolinhalt K: 11076

GREEN ENERGY PLUS 17 L/B/H: 100/40/66 cm

Aufnahmeleistung: 2,70 kW, Abgabe: 16,2 kW, Titanwärmetauscher, salzwasserbeständig bis 0,5 %, dB (A) 48/10 m, **COP: 6,01** (Luft: 28° C / Wasser: 28° C)

max. 65.000 Liter Poolinhalt K: 11077



GREEN ENERGY INVERTER PREMIUM 7

Aufnahmeleistung: 0,106 – 1,12 kW, Abgabeleistung: 1,5 - 7,2 kW, Strom: 230 V, Akustik 38-48 dB / 10 m, Gewicht 37 kg, L x B x H: 91 x 35 x 62 cm, Titanwärmetauscher, salzwasserbeständig, **COP: 6,43 - 14,2** (Luft: 26° C / Wasser: 28° C), Kompressor: Mitsubishi Electric

max. 30.000 Liter Poolinhalt K: 11220

GREEN ENERGY INVERTER PREMIUM 9

Aufnahmeleistung: 0,124 – 1,46 kW, Abgabeleistung: 1,8 - 9,5 kW, Strom: 230 V, Akustik 39-49 dB / 10 m, Gewicht 39 kg, L x B x H: 91 x 35 x 62 cm, Titanwärmetauscher, salzwasserbeständig, **COP: 6,5 - 14,5** (Luft: 26° C / Wasser: 28° C), Kompressor: Mitsubishi Electric

max. 40.000 Liter Poolinhalt K: 11222

GREEN ENERGY INVERTER PREMIUM 12

Aufnahmeleistung: 0,193 – 1,79 kW, Abgabeleistung: 2,8 - 11,5 kW, Strom: 230 V, Akustik 41-51 dB / 10 m, Gewicht 44 kg, L x B x H: 100 x 40 x 66 cm, Titanwärmetauscher, salzwasserbeständig, **COP: 6,4 - 14,5** (Luft: 26° C / Wasser: 28° C), Kompressor: Mitsubishi Electric

max. 50.000 Liter Poolinhalt K: 11034



GREEN ENERGY FULL INVERTER 9

Abgabeleistung: 0,19 - 1,43 kW, Min. Durchfluss: 2-4 m³, Strom: 230 V, Akustik 16,8-26,1 dB / 10 m, Gewicht 47 kg, L x B x H: 89 x 44 x 66 cm, Titanwärmetauscher, salzwasserbeständig, **COP: 6,6 - 14** (Luft: 26° C / Wasser: 28° C), Kompressor: Mitsubishi Electric

max. 45.000 Liter Poolinhalt K: 11012

GREEN ENERGY FULL INVERTER 11

Abgabeleistung: 0,21 - 1,71 kW, Min. Durchfluss: 3-5 m³, Strom: 230 V, Akustik 16,6-27,9 dB / 10 m, Gewicht 49 kg, L x B x H: 89 x 44 x 66 cm, Titanwärmetauscher, salzwasserbeständig, **COP: 6,4 - 14** (Luft: 26° C / Wasser: 28° C), Kompressor: Mitsubishi Electric

max. 55.000 Liter Poolinhalt K: 11014

GREEN ENERGY FULL INVERTER 13

Abgabeleistung: 0,25 - 2,0 kW, Min. Durchfluss: 4-6 m³, Strom: 230 V, Akustik 20,1-28,7 dB / 10 m, Gewicht 52 kg, L x B x H: 89 x 44 x 66 cm, Titanwärmetauscher, salzwasserbeständig, **COP: 6,6 - 14,5** (Luft: 26° C / Wasser: 28° C), Kompressor: Mitsubishi Electric

max. 65.000 Liter Poolinhalt K: 11016



GREEN ENERGY TOP 17

Aufnahmeleistung: 0,28 – 2,7 kW, Abgabeleistung: 3,4 – 11,3 kW, Strom: 230 V, Akustik 21-32 dB / 10 m, Gewicht 72 kg, L x B x H: 75 x 75 x 81 cm, Titanwärmetauscher, salzwasserbeständig, **COP: 7,3 - 15,3** (Luft: 26° C / Wasser: 26° C),

max. 70.000 Liter Poolinhalt K: 11087

GREEN ENERGY TOP 26

Aufnahmeleistung: 0,46 – 3,8 kW, Abgabeleistung: 5,1 – 17,5 kW, Strom: 230 V, Akustik 25-35 dB / 10 m, Gewicht 104 kg, L x B x H: 81 x 81 x 93 cm, Titanwärmetauscher, salzwasserbeständig, **COP: 7,4 - 15,3** (Luft: 26° C / Wasser: 26° C),

max. 120.000 Liter Poolinhalt K: 11088

Vorteile und Eigenschaften der BAYROL Automatic^{SALT}

Die BAYROL Automatic^{SALT} ist das elegante PREMIUM-Gerät für eine zuverlässige Salzwasserpflege. Mit nur 1,5 kg Salz pro m³ Poolwasser zählt Sie zu den Low-Salt Salzanlagen welche eine zuverlässige und schonende Wasserdesinfektion ermöglicht. Das ermöglicht die auf Optimierung des Wirkungsgrads ausgelegt Elektrolysezelle. Die variable Ansteuerung dieser Zelle erlaubt der BAYROL Automatic^{SALT} zudem, auf geänderte Bedingungen in der Wasserpflege automatisch zu reagieren. Änderungen des Salzgehaltes werden erkannt und die Elektrolysezelle wird entsprechend angesteuert.

Die monopolare Auslegung dieser Zelle macht sie zudem weniger empfindlich gegen Verkalkung was eine dauerhaft hohe Wasserqualität zur Folge hat.

Aber die BAYROL Automatic^{SALT} kann selbst in der KWAD Grundausstattung noch viel mehr und bietet eine Vielzahl an Optionen wie zum Beispiel die Steuerung der Filterpumpe oder der Poolbeleuchtung.

Auch eine Flow-Switch (Paddel-Schalter) für die Durchflussgesteuerte Ein- und Ausschaltung ist im Lieferumfang enthalten. Eine integrierte Temperaturmessung erlaubt zudem das automatische Zuschalten einer Poolheizung. Frei belegbare Relais ermöglichen das Schalten von weiteren Funktionen wie z.B. Wasserattraktionen.

Dank des integrierten WiFi-Modul und der neuentwickelte Mobil-APP ist eine bequeme Bedienung und Überwachung möglich. Richtwerte aufgrund unserer Erfahrungen bei normaler Nutzung, ausreichender Filterlaufzeit und einem konstanten Cyanursäure-Gehalt zwischen 30-50 mg pro Liter.

ALLE VORTEILE AUF EINEN BLICK:

- Für Pools bis 140 m³
- Salzgehalt von 1,5 – 100g/L
- pH-Wert Messung und Redoxmessung
- Großer 4,3“ Touchscreen
- Steuerung der Filterpumpe möglich
- Durchflusswächter
- Temperaturfüller



Bedienungsanleitung für Bayrol-AUTOMATIC^{SALT}
finden Sie im Downloadbereich:
www.cf-group.at



Automatic^{SALT}

Automatic^{SALT} ist das vollautomatische Salzelektrolyse-System:
Effizient, intuitiv, langlebig.

Automatic^{SALT} sorgt für einen konstanten pH-Wert und Desinfektionsmittelgehalt. Die Elektrolysezelle erzeugt dabei kontinuierlich das benötigte Chlor aus dem im Wasser gelösten Salz (ab 1,5 g/l). Durch die optimierte Benutzeroberfläche ist die Einrichtung des Automatic^{SALT} denkbar einfach. Eine bequeme Bedienung und Überwachung ist dank des integrierten WiFi-Modul und der neuentwickelte Mobil-APP oder dem BAYROL -Web-Portal möglich:
www.BAYROL-poolaccess.de

Automatic^{SALT} AS 5 bis Poolgröße 80 m³ K: 14689

Automatic^{SALT} AS 7 bis Poolgröße 140 m³ K: 14690

FUNKTIONEN

- Salzelektrolyse-System mit kontinuierlicher Messung und Regelung von pH-Wert und Desinfektionsmittel-Gehalt
- Integriertes WiFi-Modul für Fernzugriff
- Kontinuierliche Messung und Anzeige von Temperatur und Salzgehalt
- Durchflussüberwachung durch Paddel-Flow-Schalter und Gasetektor in der Zelle
- Signaleingang für eine elektrische Poolabdeckung
- Signaleingang für pH-Minus-Niveauschalter
- Anschluss an Rohr-Ø: D=50 mm
- Vertikale und horizontale Installation der Zelle
- Smart&Easy Connector

Die neue Salzwasser-Poolpflege vom Experten

Wer sich für die Poolwasserpflege mit Salz entscheidet, wählt bewusst dieses natürliche Produkt. Salz ist ein Baustein der Erde und findet in vielen Bereichen unseres Lebens Anwendung. Normalerweise ist es als Gewürzmittel bekannt und aus der Zubereitung von Gerichten nicht wegzudenken. Dass Salz allerdings auch zum Desinfizieren von Poolwasser verwendet werden kann, ist vielen Poolbesitzern neu.

Die Desinfektionsmethode mittels Salz heißt Salzelektrolyse. Dem Poolwasser wird dabei Salz in geringer Konzentration zugegeben. Durch einen direkt im Wasserkreislauf integrierten Mechanismus wird Salz zum Desinfektionsmittel umgewandelt, d. h. direkt im Wasser produziert. Dadurch entfällt eine manuelle Zugabe von Produkten für die Wasserdesinfektion. Dies spart Zeit und Aufwand und sorgt jederzeit für hygienisch reines und kristallklares Wasser.

Naturally Salt by BAYROL ist ein einzigartiges und ideal aufeinander abgestimmtes Konzept für die Salzwasser-Poolpflege: Basierend auf der jahrzeh-

telangen Erfahrung im Bereich Poolwasserpflege hat BAYROL ein Sortiment an Salzelektrolyse-Geräten entwickelt, die alle Anforderungen dieser speziellen Wasserpflegemethode abdecken.

Naturally Salt by BAYROL Die Salzelektrolyse

Die Produktlinie wurde speziell für die Bedürfnisse von Pools mit Salzwasser konzipiert und bietet alles was Sie benötigen, um Ihr Poolwasser kristallklar zu halten und Ihre Ausrüstung zu schützen.

Wie funktioniert die Salzelektrolyse?

Das System besteht aus Steuereinheit und Elektrolysezelle. Salz wird in einer Konzentration von ca. 3 g/L direkt in das Poolwasser gegeben. Zum Vergleich: die Salzkonzentration im Meer beträgt etwa das 10-fache. Die im Wasserkreislauf integrierte Zelle wandelt dann das gelöste Salz mittels des Elektrolyseverfahrens in Aktivchlor um, welches Bakterien und sonstige Mikroorganismen zerstört und damit zuverlässig für die Wasserdesinfektion

sorgt. Ein Teil des nicht verbrauchten Chlors wandelt sich nach einiger Zeit wieder zu Salz um, verbleibt somit im Kreislauf und kann erneut in Aktivchlor umgewandelt werden.

Das mit Salzelektrolyse behandelte Poolwasser fühlt sich angenehm weich an, ist sanft zur Haut und ruft keine Augenreizungen hervor. Aufgrund der geringen Konzentration ist das Salz nicht zu schmecken und sorgt für sauberes und kristallklares Wasser.



Die Anleitung zur **Salzwasser-Poolpflege**
finden Sie im Downloadbereich:

www.cf-group.at

Vorteile und Eigenschaften eines Salzwasserpool's

Wenn du dich für ein Salzwasserpool oder einer Salzanlage aus dem Hause KWAD entscheidest, ist endlich Schluss mit dem Chlorgeruch auf der Haut, sowie ein deutlich geringere Chlorgeruch des Wassers.

Ein Salzwasserpool hat sogar die Eigenschaft bei der Wundheilung beizutragen und hilft bei unreiner Haut. Das ins Poolwasser beizumengende KWAD Meersalz ist ein reines Naturprodukt ohne chemische Behandlung und hat desinfizierende Eigenschaften, somit erhalten Sie weiches und klares Wasser in Ihrem Pool.

Salz ist auf die Badesaison deutlich günstiger als flüssiges Chlor und es wird auch bei der Elektrolyse nicht verbraucht, daher muss man maximal am Ende der Badesaison durch diverse Wasserverluste wie: Rückspülen, Verdunstung durch Sonne und Wind, spielende & planschende Kinder einen kleinen Anteil an KWAD Meersalz nachfüllen. Als idealen Salzwert im Pool geben wir 4kg Salz pro 1.000 Liter Poolwasser bei unseren KWAD Salzanlagen an. Aber keine Sorge, den im Salzwasserpool liegt die Salzkonzentration bei ~0,4%, im Meer dagegen bei ~3,5% daher ist das beigemengte Salz fast nicht merkbar.

Wichtig: Prüfe vor Anschaffung einer Salzanlage ob dein Pool, deine Einbauteile und Einstiege sowie deine bestehende Technik für Salzwasser geeignet sind. Eines gleich vorweg, Stahlmantelbecken, Edelstahlbecken, Bronze- und Edelstahleinbauteile (ohne erhöhter Güte) sind nicht für Salzanlagen geeignet.

Bei der Verwendung einer Edelstahlleiter sollte immer eine Zinkplatte zusätzlich bei der Leiter montiert und verwendet werden.

Da es auch in der Saison zu Wartungsarbeiten an der Salzanlage kommen kann, empfehlen wir immer die Anlage mit einem Bypass einzubauen. Wollen Sie Ihre Salzanlage mittels Redoxmessung geregelt haben, so verwenden Sie unsere AQUA RX - Salt Observation, auch in Verbindung einer Poolüberdachung sehr empfehlenswert!

Bauen Sie Ihre Dosieranlage in ein Bypass System ein um Wartungsarbeiten auch während des Betriebes durchzuführen!



Bedienungsanleitung für VIVASALT
finden Sie im Downloadbereich:
www.cf-group.at



Vivasalt

Salzelektrolysegerät für die private Schwimmbadpflege. Durch den Einsatz der Vivasalt und gleichzeitiger Beimengung von KWAD-Meersalz wird ein elektrochemischer Vorgang in Gang gesetzt, welcher eine natürliche und effektive Desinfektion des Schwimmbadwassers bewirkt. Transparente Zelle mit Aufnahmeverschraubungen für Durchfluss-Paddelschalter sowie Einimpfung pH flüssig. Leistungssteuerung in 5 Stufen 20–100 %, Boost-Modus und Abdeckungs-Modus für Pools mit Schwimmbadüberdachungen. Automatische Zellenreinigung durch Polaritätsumkehr. Alarmfunktion mit angeschlossenem Durchfluss-Paddelschalter.

Vivasalt 30 bis Poolgröße 34 m ³	K: 78055	Durchfluss-Paddelschalter	K: 89672
Vivasalt 60 bis Poolgröße 61 m ³	K: 78057	Zellengehäuse komplett	K: 78053
Vivasalt 90 bis Poolgröße 95 m ³	K: 78059		

TECHNISCHE DETAILS

	Vivasalt 30 m ³	Vivasalt 60 m ³	Vivasalt 90 m ³
Max. Poolgröße	34 m ³	61 m ³	95 m ³
Schutzklasse	IP 55	IP 55	IP 55
Gewicht	ca. 4,2 kg	ca. 4,2 kg	ca. 4,2 kg
Wassertemperatur	ideal 15–30° C	ideal 15–30° C	ideal 15–30° C
Höhere Temperatur	-20 %/m ³	-20 %/m ³	-20 %/m ³
Abmessungen	21,5 x 15,5 x 30 cm	21,5 x 15,5 x 30 cm	21,5 x 15,5 x 30 cm
Max. Druck	6 bar	6 bar	6 bar
Elektrischer Anschluss	220/240 V, 50–60 Hz	220/240 V, 50–60 Hz	220/240 V, 50–60 Hz
Stromaufnahme	3,9 A	4,3 A	7,7 A
Leistung	80 W	90 W	120 W
Chlorproduktion	10 g/h	15 g/h	20 g/h
Durchfluss Paddelschalter	nicht im Lieferumfang enthalten		



AQUA RX-SALT OBSERVATION

Die vollautomatische Mess- und Regelstation AQUA RX- SALT OBSERVATION misst und Regelt den Redox-Wert Ihres Pools und steuert somit Ihre Salzanlage. Ist der Redox Wert im Idealbereich oder zu hoch, so schaltet die AQUA RX SALT OBSERVATION Ihre Salzanlage aus, sinkt der Redox Wert in Ihrem Pool so wird Ihre Salzanlage wieder automatisch eingeschaltet. Ideal auch für Poolabdeckungen jeglicher Art.

Wir empfehlen bei Schwimmbadüberdachungen in Verbindung mit Salzanlagen die Verwendung dieser Anlage. Bestens geeignet für die KWAD Salzanlagen der Type VivaSalt & SaltControl+

TECHNISCHE DETAILS

- Echtzeitanzeige des Messwerts (RX)
- IP55
- Power 230V / 50-60 Hz
- Alarm- und Status-LED
- Farbe: Blau

ZUBEHÖR INKLUDIERT

- 1 Stk. Gold RX-Sonde
- 1 Stk. Anschlussklemme
- 1 Stk. Messzellenaufnehmer
- 1 Stk. Pufferlösung – 468 mV
- 1 Stk. Stecker (2P+T 16 A)

AQUA RX – SALT OBSERVATION K: 78051



MEERSALZ PREMIUM 25 kg

Unser Produkt wird traditionell handgeerntet aus natürlichen Rohstoffen und zeichnet sich durch höchste Löslichkeit, Sauberkeit, feine Körnung sowie einen hohen Mineralgehalt aus.

per Sack K: 07820 | C: 22593

VERROHRUNGSBEISPIEL VIVASALT

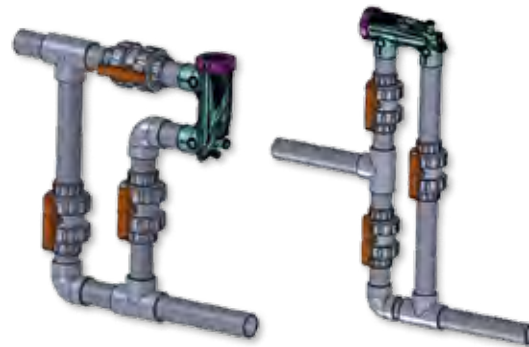

Wir empfehlen bei Dosieranlagen immer ein Bypass System zu verwenden, somit können Sie die Durchflussgeschwindigkeit ideal wählen und bei Wartungsarbeiten kann die Filteranlage trotzdem ungestört arbeiten.

ZUBEHÖR

EMPFEHLUNG

DIGITALER SALZWERTMESSER

Misst den Salzgehalt in Ihrem Poolwasser und zeigt es dann am Display an. Messbereich von 0,00 – 19,99 ppt. Im Lieferumfang ist eine kompakte Trage-tasche, eine Pufferlösung 6,44 ppt, Schraubendreher zum Kalibrieren, 4 Batterien sowie der digitale Salzwertmesser enthalten.

per Stück K: 07620



EMPFEHLUNG

SALZ TESTSTREIFEN

20 Stk. Teststreifen, zum Messen für den idealen Salzgehalt im Pool.

per Packung K: 07605 | C: 31504604



EMPFEHLUNG

BYPASS-SET

Das KWAD BYPASS-SET wird in der Düsenleitung eingebaut, damit der Übergang zur Dosieranlage gegeben ist.

per Set K: 11066



Vorteile und Eigenschaften RX- und pH-Dosieranlagen

Die **Chlordosieranlage** (Redox oder RX Dosieranlage) misst den Redoxwert in Ihrem Pool und ist bis heute noch die weitverbreitetste Variante um Ihr Poolwasser aufzubereiten. Das beigemengte flüssige Chlor hilft, dass Ihr Poolwasser desinfiziert und entkeimt wird.

Der durchschnittliche Gehalt an „freiem“ Chlor liegt bei privaten Schwimmbecken zwischen 0,5 und 1,0 mg pro Liter, bei höheren Temperaturen bzw. bei hohem Badebetrieb sollte der Gehalt auf 0,7 bis 1,2 angehoben werden. Dies messen Sie am besten zusätzlich manuell mit herkömmlichen Chlortestern.

Die **pH-Dosieranlage** dient dazu um den pH-Wert Ihres Pools immer im idealen Bereich (zwischen 7,0 – 7,4) zu halten, denn nur dann ist ein unbeschwertes Poolvergnügen garantiert.

Damit es nicht soweit kommt, sollte der pH-Wert regelmäßig mit Pooltestern kontrolliert werden und im Bedarfsfall mit pH Minus oder pH Plus händisch mit Granulat abgesenkt bzw. angehoben werden.

Niedriger pH-Wert: Der häufigste Grund für einen niedrigen pH-Wert im Pool ist Regenwasser oder Fremdpartikel. Verschiedene Fremdpartikel im Poolwasser können auch die Ursache für einen niedrigen pH-Wert sein. Fremdpartikel können durch Menschen, Tiere oder andere äußere Einflüsse wie Unwetter ins Wasser gelangen.

Hoher pH-Wert: Je wärmer das Wasser ist und je mehr es verwirbelt wird, desto mehr Wasserstoffionen gibt das Wasser ab. Je weniger Wasserstoffionen im Wasser sind, desto basischer ist das Wasser, verstärkt wird dieser Effekt durch die hohe Temperatur des Wassers. Die Folge: Der pH-Wert steigt weiter ständig an, milchige Trübung des Wassers sowie Algenbildung. Außerdem können Augen- und Hautreizungen auftreten.

Ist der pH-Wert im Pool zu hoch, liegt er also oberhalb des optimalen Bereichs von bis zu 7,4. Dies kann beim Baden zu Reizungen der Augen und Irritationen oder brennen der Haut führen.

Bauen Sie Ihre Dosieranlage in ein Bypass System ein um Wartungsarbeiten auch während des Betriebes durchzuführen!



Bedienungsanleitungen für **SMART** und **WIFI**
finden Sie im Downloadbereich:
www.cf-group.at



Inkl. Installationskit



SMART RX-DOSIERANLAGE

Automatische Redoxdosierstation. Zur automatischen Wasseraufbereitung mit flüssigem Chlor, geeignet für alle **Pools bis 100 m³**, 3 l/h Pumpenleistung. Pumpe inkl. Installationskit, Schlauchbruchsensoren.

SMART RX- Dosieranlage Chlor K: 78041

ERSATZTEILE SMART RX:

RX-Ersatzsonde Chlor	K: 78018	Fußventil- Saugventil für Smart RX	K: 78016
Quetschschlauch für Smart ph-RX	K: 78046	Einimpfventil für Smart RX	K: 78005
Pufferlösung Redox 650mV SMART RX	K: 73900	Sondenhalter für Smart RX	K: 78007
1 m Saugschlauch PVC für Smart RX	K: 78003	Anbohrschelle 50 mm x 1/2"	K: 78011
1 m Förderschlauch PE für Smart RX	K: 78001		



Inkl. Installationskit



WIFI RX CONNECT

Die WIFI RX Connect ist eine peristaltische Dosierpumpe **für alle Pools bis 80 m³** mit integrierter Steuereinheit und WIFI-Schnittstelle zum Messen und Regeln des Chlor- RX-Wertes. Sie verfügt über eine WIFI-Schnittstelle, über welche die Kombination der mitgelieferten App die Anzeige von Echtzeitwerten, Alarmmeldungen, Sollwerten, das Datum der letzten Kalibrierung sowie die grafische Darstellung der Messwerte über die Zeit am Mobiltelefon möglich ist.

Inkludiertes Zubehör: Impfventil, RX-Sonde, Fußventil, Ansaugschlauch, Förderschlauch, Wandhalterung, 2 x Anbohrschellen und Pufferlösung.

WIFI RX-Connect K: 78042

ERSATZTEILE WIFI RX:

RX-Ersatzsonde Chlor	K: 78018	Fußventil- Saugventil	K: 78016
Quetschschlauch für WIFI pH-RX	K: 78050	Einimpfventil	K: 78005
Pufferlösung Redox 650mV	K: 73900	Sondenhalter	K: 78007
1m Förderschlauch PE	K: 78001	Anbohrschelle 50mm x 1/2"	K: 78011



Inkl. Installationskit



SMART PH-DOSIERANLAGE

Hochwertige peristaltische Dosierpumpe für **Pools bis 100 m³** mit LCD-Anzeige. Die Anlage zeichnet sich durch Echtzeitanzeige des Messwertes, Anzeige der Förderleistung in %, verschiedene Dosierprogramme sowie Alarm bei Überdosierung aus.

Smart pH- Dosieranlage

K: 78039



Inkl. Installationskit



WIFI PH CONNECT

Die WiFi ist eine peristaltische Dosierpumpe **für alle Pools bis 80 m³** mit integrierter Steuereinheit und WIFI-Schnittstelle zum Messen und Regeln des pH- oder RX-Wertes. Sie verfügt über eine WIFI-Schnittstelle, über welche die Kombination mit der mitgelieferten App die Anzeige von Echtzeitwerten, Alarmmeldungen, Sollwerten, das Datum der letzten Kalibrierung sowie die grafische Darstellung der Messwerte über die Zeit am Mobiltelefon möglich ist.

Inkludiertes Zubehör: Impfventil, pH-Sonde oder RX-Sonde, Fußventil, Ansaugschlauch, Förderschlauch, Wandhalterung, 2 x Anbauschellen und Pufferlösung.

WiFi pH-Connect

K: 78040

ERSATZTEILE



ERSATZTEILE SMART PH:

pH-Ersatzsonde	K: 78012
Quetschschlauch für Smart ph-RX	K: 78046
Pufferlösung pH-4 für Smart ph	K: 78017
Pufferlösung pH-7 für Smart ph	K: 78010
Pufferlösung pH-9 für Smart ph	K: 07611
1 m Saugschlauch PVC für Smart ph	K: 78003
1 m Förderschlauch PE für Smart ph	K: 78001
Fußventil- Saugventil für Smart ph	K: 78016
Einimpfventil für Smart ph	K: 78005
Sondenhalter für Smart ph	K: 78007
Anbohrschelle 50 mm x ½"	K: 78011

ERSATZTEILE WIFI PH:

pH-Ersatzsonde	K: 78012
Quetschschlauch für WIFI pH	K: 78050
Pufferlösung pH-7 für WIFI pH	K: 78010
1 m Förderschlauch PE	K: 78001
Fußventil- Saugventil	K: 78016
Einimpfventil für WIFI	K: 78005
Sondenhalter für WIFI	K: 78007
Anbohrschelle 50 mm x ½"	K: 78011

ZUBEHÖR

EMPFEHLUNG

POOL BOY 2.0

Mit dem POOL BOY 2.0 eine Wasserprobe entnehmen, eine Tablette für die gewünschte Messung zugeben, Lichtschutzkappe aufsetzen, die jeweilige Taste drücken und innerhalb weniger Sekunden wird Ihnen der gemessene Wert angezeigt. Mit den im Lieferumfang enthaltenen Testtabletten lassen sich die für den Poolbetrieb gängigsten Werte messen: Chlor (frei/gebunden/gesamt), pH, Alkalinität sowie Cyanursäure.

per Set

K: 07618



EMPFEHLUNG

pH-WERTMESSER

Misst den pH-Wert in Ihrem Poolwasser und zeigt es dann am Display an. Messbereich von 0,00 – 14,00 pH. Im Lieferumfang ist eine kompakte Tragetasche, 2x Pufferlösung pH4 und pH7, Schraubendreher zum Kalibrieren, 4 Batterien sowie der digitale pH- Wertmesser enthalten.

per Packung

K: 07610 | C: 31504604



EMPFEHLUNG

AQUACHECK - TRUTEST zur Ermittlung des PH- und Chlorwerts

Aquacheck/Starterset
per Set

K: 07630, C: 21959

Teststreifen 60 Stk.,
für Aquacheck

K: 07631, C: 21958



EMPFEHLUNG

FLÜSSIGCHEMIE*

PH MINUS FLÜSSIG <15% Schwefelsäurekonzentrat
per Gebinde, 22 kg

K: 0810022C

CHLOR FLÜSSIG,
per Gebinde, 24 kg

K: 07220 | C: 0586024



*Biozidprodukte vorsichtig verwenden. Vor Gebrauch stets Etikett und Produktionsinformation lesen.

REVOLUTION

- Shape and function -



ROTO TRAP „REVOLUTION“

- Zwei rotierende Bodenbürsten befördern den Schmutz in den transparenten Vakuumfilter
- Leichtes Öffnen des Vakuum- Vorfilters
- Drehbare Schlauchaufnahme 32/38 mm

Roto Trap K: 49130

Ersatzfilter Roto Trap K: 49134

Ersatzdeckel transparent K: 49135



ROTO VAC TRIANGEL „REVOLUTION“

- Eckbürsten mit flexiblen Borsten
- Halterung und Schlauchaufnahme 32/38 mm mitdrehend
- Ergonomisch für perfekte Bodenhaftung
- Ideal für Rechteckbecken

K: 49132



BECKENBÜRSTE „REVOLUTION“

- flexible 46cm breite Beckenbürste
- auch geeignet für Stiegen und Ecken
- zusätzliche Borsten für effiziente Reinigung
- verstärkte Aluminiumhalterung

K: 49120



HANDSCHRUBBER „REVOLUTION“

- Ergonomischer Handgriff mit Griff
- Ideal für Pools und Spa
- Zur Reinigung der Wasserlinie

K: 49128



KESCHER TIEF „REVOLUTION“

- Starker Aluminiumrahmen für erhöhte Haltbarkeit
- Griff aus verstärktem Polycarbonat, salzwasserbeständig
- Robustes Laubnetz mit doppelter Vernähung
- Flache Schmutz- Aufnahmeleippe

K: 49124



KESCHER FLACH „REVOLUTION“

- Starker Aluminiumrahmen für erhöhte Haltbarkeit
- Griff aus verstärktem Polycarbonat, salzwasserbeständig
- Robustes Laubnetz mit doppelter Vernähung

K: 49122



POOLTHERMOMETER „REVOLUTION“

- Spezielle Verglasung mit Lupen Effekt
- Automatische Abschaltung nach 150 Sekunden

Solarbetrieben

K: 04108



TELESKOPSTANGE 3-TEILIG „REVOLUTION“

- 3-teilig – 3x150cm
- 1,1mm Wandstärke
- Ergonomischer Griff
- Kompatibel mit allen Zubehören

1,2 – 3,6 m

K: 49126



MAGIC FOAM POOL RUB



Folien-Schmutzradierer – ideal zum Reinigen der Wasserlinie. Für Pool und Spa.

K: 04042

SKIMMERSCHWAMM AQUA KRISTAL

Legen Sie den Skimmerschwamm in den Skimmerkorb und absorbieren somit Schmutz, Körperfett, Sonnencreme vom Wasser und vom Skimmerrand. Je nach Verschmutzungsgrad ausspülen, ausdrücken und wieder verwenden. Beugt unansehnliche Wasserränder durch Hautfett und Sonnenmilch auf der Folie vor.

K: 04044

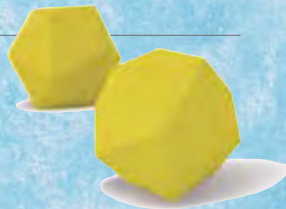

REINIGUNGSHANDSCHUH SCRUB'O

Latexhandschuh mit Reinigungspad
Keine Berührung mit der Poolchemie
Zum Reinigen von :

- Wasserlinie
- Treppen und Sitzbänke
- Einbauteile (Skimmer, Düsen, Scheinwerfer)

K: 04046



CHLORDOSIERER MAXI



Kunststoff

K: 04506

CHLORDOSIERER MIT THERMOMETER

erhältlich in 3 verschiedenen Farben
(Orange, Blue, Lemon)

Soft Touch Oberfläche

K: 60218

BÜRSTE DE LUXE



Sauganschluss 32/38 mm

K: 04018, C: K726193

ERSATZGRIFF



Kunststoff

K: 04014, C: 17776

ECK- UND RANDBÜRSTE



Sauganschluss 38 mm

K: 04011, C: K000170

TELESKOPSTANGE 3-TEILIG



1,2 bis 3,6 m

K: 04000; C: 67709

BÜRSTEN SET



2-teilig

K: 04017, C: 16416

FUSSBECKEN



Kunststoff

K: 04920, C: 31009

TIER-THERMOMETER



Kunststoff K: 04104, C: 17118

SCHWIMMRING THERMOMETER



Kunststoff K: 04106

SKIMMER Klappe ONE



Kunststoff K: 04297

BADE THERMOMETER



Kunststoff K: 04102, C: 17216

SKIMMER KORB ONE



Kunststoff K: 04298

KLEBETÜLLE



32/38 mm K: 04214, C: 18831

FLANSCHDICHTUNG ONE



Flanschdichtung Skimmer One K: 04303

T-STÜCK D38 MM



mit Schlauchanschluss K: 04210, C: 509000212

SCHLAUCHKLEMME EDELSTAHL



1 Stk. 30-45 mm K: 04220, C: 509000213

SCHWIMMSCHLAUCH

32 mm, Teilstück 1,1 m K: 04202, C: 17116

38 mm, Teilstück 1,5 m K: 04204, C: 17117

THERMOMETER JUMBO 40



Gesamthöhe 40 cm K: 04115

PUMPENANSCHLUSS



32/38 mm K: 04213, C: 60120

3-WEGE-VENTIL



1 1/2" IG K: 04510

SCHLAUCHVERBINDER



32/38 mm K: 04208, C: 60119



Tutti Frutti, Größe: 25 cm K: 04118
Tutti Frutti, Display mit 9 Stk.



Diver, Größe: 23 cm K: 04120
Diver, Display mit 12 Stk.



Amicables, Größe: 23 cm K: 04122
Amicables, Display mit 9 Stk.

„STYLE“

Neben Ihrem UV-beständigem Gehäuse glänzt die Solardusche der Extraklasse mit einem großzügigem 35 Liter Wassertank, einer Fußdusche und einem unverwechselbarem Design. Großzügiger runder Duschkopf.

35 Liter Wassertank

K: 12044

„GREEN“

Elegante Solardusche in apfelgrün, welche eine abwechslungsreiche Farbe in Ihre Pool und Gartenlandschaft bringt. Eine große Kopfbrause sowie eine Fußdusche runden dieses Design ab.

25 Liter Wassertank

K: 12049

„PINK“

Elegante Solardusche in pink, welche eine abwechslungsreiche Farbe in Ihre Pool und Gartenlandschaft bringt. Eine große Kopfbrause sowie eine Fußdusche runden dieses Design ab.

25 Liter Wassertank

K: 12048

„BLUE“

Elegante Solardusche in blau, welche eine abwechslungsreiche Farbe in Ihre Pool und Gartenlandschaft bringt. Eine große Kopfbrause sowie eine Fußdusche runden dieses Design ab.

25 Liter Wassertank

K: 12047

„BODENPLATTE UNI“

Universale Bodenplatte aus hochwertigem WPC für die Montage von Solar- und Gartenduschen. Fusswaschfunktion.

Abmessung: 101 x 63 cm

K: 12052

Achtung!
Solarduschen müssen
im Winter abgebaut und
frostsicher gelagert
werden!

„ANCONA“

Hochwertige Solardusche mit einem Einhebelmischer aus Metall sowie einem Fußventil. Modernes Design. Großzügiger quadratischer Duschkopf.

38 Liter Wassertank

K: 12050

„SAN MARINO“

Die Solardusche verfügt über 2 Sprühnebeldüsen welche separat gesteuert werden können. Genießen Sie das kühle Nass des zerstäubten Wassers auf Ihrer Haut. Zusätzlich ist sie mit einer Fußdusche ausgestattet.

35 Liter Wassertank

K: 12046

„RUSTICAL“

Frontansicht in Braun, Aluminiumtank 30 l schwarz korrosionsbeständig, Einhebelmischer, Höhe ca. 220 cm, Bodenplatte 24,5 x 17,5 cm, 4 x Schraubverankerung, 1/2" Wasseranschluss, mit Fußwaschfunktion.

30 Liter Wassertank

K: 12002

„ELEGANCE“

Frontansicht in Edelstahl-Design, Aluminiumtank 40 l schwarz korrosionsbeständig, Einhebelmischer, Höhe ca. 220 cm, Bodenplatte 24,5 x 17,5 cm, 4 x Schraubverankerung, 1/2" Wasseranschluss, mit Fußwaschfunktion.

40 Liter Wassertank

K: 12004

„MONTE“

Kalt/ Warmwasserdusche aus Edelstahl V2A mit großzügigen Brausekopf und einer separaten Handdusche mit Brauseschlauch

kein Wassertank

K: 12051

PH-REGULIERUNG

Das Wichtigste bei der Wasserpflege ist unter anderem der pH-Wert. Er beeinflusst alle Faktoren des Beckenwassers und sollte stets im Idealbereich von 7,0 - 7,6 liegen, denn hier erreichen alle Wasserpflegeprodukte bei geringster Einsatzmenge ihr maximales Wirkungspotential.

PH-MINUS GRANULAT*	*Eye Dam. 1
Zum Senken des pH-Wertes	
1,5 kg	K: 77402
5 kg	K: 77403
15 kg	K: 77406

PH-PLUS GRANULAT	*/** GHS07 Gefahrenhinweise: H319
Zum Anheben des pH-Wertes	
1 kg	K: 77410
5 kg	K: 77412

PH-MINUS FLÜSSIG 15 %	*/** GHS05 Gefahrenhinweise: H290, H314
Zum Senken des pH-Wertes	
22 kg	K: 0810022C

DESINFEKTION

CHEMOCLOR T-GRANULAT ORGANISCH	*/** GHS09/GHS07 Gefahrenhinweise: H410, H302, H319, H335, EUH031, EUH206
Ideal zur Erst- und Stoßchlorung	
1 kg	K: 77222
5 kg	K: 77224

CHEMOCLOR CH-GRANULAT ANORGANISCH	*/** GHS03, GHS05, GHS07, GHS09 Gefahrenhinweise: H272, H302, H314, H400, EUH031, EUH206
Schnelllösliches Granulat zur Schnelldesinfektion und Hochchlorierung	
1 kg	K: 07216

CHEMOCLOR T-SCHNELLTABLETTEN MINI	*/** GHS07, GHS09 Gefahrenhinweise: H302, H319, H335, H410, EUH031, EUH206
à 20 g zur Stoßchlorung	
1 kg	K: 77226

CHEMOCLOR T-GROSSTABLETTEN	*/** GHS07, GHS09 Gefahrenhinweise: H302, H319, H335, H410, EUH031, EUH206
200 g zur Dauerdesinfektion	
1 kg	K: 77228
5 kg	K: 77210

CHEMOCLOR-MULTITABLETTEN	*/** GHS07, GHS09 Gefahrenhinweise: H302, H319, H335, H410, EUH031, EUH206
Zur Dauerdesinfektion Algenschutz und Flockungsmittel in einem	
1 kg	K: 77232
5 kg	K: 77234
600 g	K: 77236

CHEMOCLOR STABILISATOR	1a
Langsam lösliches Granulat zur Stabilisierung von Chlor im Schwimmbadwasser	
1 kg	K: 77248

WASSERPFLERGE STARTERSET	*/** GHS05, GHS07, GHS09 Gefahrenhinweise: H318, H410, H302, H319, H335, EUH031, EUH206
Inhalt: Schnell Chlor Granulat 1 kg, Minus Granulat 1,5 kg, Algizid schaumfrei 1 l, Testgerät Chlor/pH	
per Set	K: 07234

CHEMOCLOR FLÜSSIG	*/** GHS05, GHS09 Gefahrenhinweise: H290, H314, H410, EUH031, EUH206
Zur Dauerdesinfektion von Schwimmbadwasser über Dosierpumpen. Chlorlösung mit ca. 12-15 % Aktivchlor	
24 kg	K: 07220



ALGEN & WINTERSCHUTZ

Algen dienen als Nährboden für Bakterien. Um eine einwandfreie, hygienische Wasserqualität zu gewährleisten, ist es unerlässlich, Becken und Wasser algenfrei zu halten. Durch die vorbeugende Dosierung von Algenschutzmittel sparen Sie Desinfektionsmittel.

TIPP:

Verwenden Sie im Herbst zur Einwinterung Ihres Schwimmbeckens immer eine Winterabdeckplane.

WINTERFIT	*/** GHS057, GHS09 Gefahrenhinweise: H314, H400, H411
Wirkt vorbeugend gegen Algen und Kalkausfällungen über den Winter	
1 l	K: 77306
5 l	K: 77308

ALGIZID ALBA SUPER K	*/** GHS09 Gefahrenhinweise: H410
Wirkt vorbeugend gegen Algen im Schwimmbadwasser	
1 l	K: 77302
5 l	K: 77304



*Biozidprodukte vorsichtig verwenden.
Vor Gebrauch stets Etikett und Produktinformationen lesen.



FLOCKUNG



Kleinste Schmutzteilchen (Kolloide, z.B. Kosmetika, Seifenreste, usw.) können vom Sandfilter nicht aufgefangen werden. Um diese Teilchen zu beseitigen, werden Flockungsmittel eingesetzt. Das Ergebnis ist kristallklares Wasser. Auch hier sollten Sie vorbeugend dosieren, um eine gleichbleibende klare Wasserqualität zu erzielen.

FLOCKFIX FLÜSSIG

1a

Flüssiges Flockungsmittel, einfach zu dosieren

1 l

K: 77502

FLOCKFIX KARTUSCHEN

*/** GHS05 Gefahrenhinweise: H318

Nur für Sandfilteranlagen, 8 x 125 g

1 kg

K: 77504

ERGÄNZUNG WASSERPFLEGE



GHS02



GHS03



GHS05



GHS07



GHS08



GHS09

H225 Flüssigkeit mit Dampf leicht entzündbar.
 H272 Kann Brand verstärken; Oxidationsmittel.
 H290 Kann gegenüber Metallen korrosiv sein.
 H302 Gesundheitsschädlich bei Verschlucken.
 H314 Verursacht schwere Verätzungen der Haut und schwere Augenschäden.
 H315 Verursacht Hautreizungen.
 H317 Kann allergische Hautreaktionen verursachen.
 H318 Verursacht schwere Augenschäden.
 H319 Verursacht schwere Augenreizung.
 H332 Gesundheitsschädlich beim Einatmen.
 H334 Kann bei Einatmen Allergie, asthmaartige Symptome oder Atembeschwerden verursachen.
 H335 Kann die Atemwege reizen.

H336 Kann Schläfrigkeit und Benommenheit verursachen.
 H351 Kann vermutlich Krebs erzeugen.
 H400 Sehr giftig für Wasserorganismen.
 H410 Sehr giftig für Wasserorganismen mit langfristiger Wirkung.
 EUH031 Entwickelt bei Berührung mit Säure giftige Gase.
 EUH206 Achtung! Nicht zusammen mit anderen Produkten verwenden, da gefährliche Gase (Chlor) freigesetzt werden können.
 1a Dieses Produkt ist kein gefährlicher Stoff/kein gefährliches Gemisch im Sinne der EU-Verordnung 1272/2008 (CLP). Wir empfehlen dennoch, die bei der Handhabung von Chemikalien üblichen Sicherheitsmaßnahmen zu treffen – Augen und Haut zu schützen.
 * Biozidprodukte vorsichtig verwenden. Vor Gebrauch stets Etikett und Produktinformation lesen.
 ** Gefährlichkeitsmerkmale gemäß EU-Verordnung 1272/2008

REINIGUNG & ZUBEHÖR



RANDREINIGER BANISOL A GEL

*/** GHS05, GHS07, GHS09, H290, H314, H335, H400, H411

Hochkonzentriertes Gel

1 kg

K: 77106

BECKENREINIGER BANISOL S FLÜSSIG

*/** GHS05 Gefahrenhinweise: H314

Entfernt Kalklagerungen

1 l

K: 77104

CALZESTAB EISENEX

*/** GHS07 Gefahrenhinweise: H319

Vorbeugend gegen Eisen-, Kalk- und Rostablagerung

1 l

K: 77506

DIGITALER PH-TESTER

Digitales Testgerät zur Ermittlung des pH-Werts

per Stk.

K: 07610

TESTSTREIFEN CL/PH

50 Teststreifen pro Packung für die Messung von Chlor- und pH-Wert

1 Pkg.

K: 07606

WASSER-TESTGERÄT „CHLOR + PH“

DPD-Methode zur Bestimmung des pH-Wertes und freien Chlorwertes

per Set

K: 07602

Nachfüller

K: 07604

*Biozidprodukte vorsichtig verwenden. Vor Gebrauch stets Etikett und Produktinformationen lesen.
 **Gefährlichkeitsmerkmale gemäß EU-Verordnung 1272/2008.



Rollabdeckung STANDARD

DAS BASISMODELL.

Sehr stabile, tragfähige und pflegeleichte Schwimmbadabdeckung. Verstärkt mit Aluminium-Querstreben welche auf dem Beckenrand aufliegen. Die Auflagefläche pro Seite sollte mind. 25 cm betragen. Der Luftpolster zwischen der Abdeckung und der Wasseroberfläche dient als Wärmespeicher. Beim Benützen der Rollabdeckung im Sommer wird der Pflegeaufwand und die Wasserverdunstung auf ein Minimum reduziert. Nicht wintersicher. In den Farben Blau, Anthrazit, Grau & Weiß erhältlich. Inklusive Antriebskurbel.

ROLLABDECKUNG STANDARD FÜR RECHTECKBECKEN IN VERSCHIEDENEN FARBEN						
POOLMASS	PLANEN MASS	BLAU	SAND	WEISS	ANTHRAZIT	GRAU
6,0 x 3,0 m	6,50 x 3,50 m	■ K: 15602 C: Kern844001	■ K: 15622	■ K: 15612	■ K: 15632	■ K: 15802
7,0 x 3,5 m	7,50 x 4,00 m	■ K: 15604 C: Kern844002	■ K: 15624	■ K: 15614	■ K: 15634	■ K: 15804
8,0 x 4,0 m	8,50 x 4,50 m	■ K: 15606 C: Kern844003	■ K: 15626	■ K: 15616	■ K: 15636	■ K: 15806

SONDERANFERTIGUNG STANDARD per m ²					
Sonderanfertigung per m ²	■ K: 15850b C: Kern84400	■ K: 15850s	■ K: 15850w	■ K: 15850g	■ K: 15850

Rollabdeckung FLEX

DIE NEUE GENERATION DER ROLLABDECKUNG.

Rollabdeckung Flex ist eine neue innovative Rollabdeckung die alle Vorteile einer herkömmlichen Rollabdeckung hat und noch ein paar mehr. Ihr zum Patent angemeldeter Trägersystem bietet stärkere Träger bei kleinerem Gewicht. Die Träger sind problemlos bis 100 kg belastbar ohne dass sie sich dabei langfristig verformen. Nicht wintersicher.

Wie funktioniert der Träger Flex?

Bei der Belastung biegt sich vor allem das flexible Glasfaser-Rohr, die beiden Alu-Rohre bleiben geschont. Nach beenden der Belastung springt das flexible Glasfaser-Rohr und damit der Träger wieder in seine ursprüngliche Position. In den Farben Blau, Anthrazit, Grau & Weiß erhältlich.



ROLLABDECKUNG FLEX FÜR RECHTECKBECKEN IN VERSCHIEDENEN FARBEN						
POOLMASS	PLANENMASS	BLAU	SAND	WEISS	ANTHRAZIT	GRAU
6,0 x 3,0 m	6,50 x 3,50 m	■ K: 15652	■ K: 15672	■ K: 15662	■ K: 15682	■ K: 15822
7,0 x 3,5 m	7,50 x 4,00 m	■ K: 15654	■ K: 15674	■ K: 15664	■ K: 15684	■ K: 15824
8,0 x 4,0 m	8,50 x 4,50 m	■ K: 15656	■ K: 15676	■ K: 15666	■ K: 15686	■ K: 15826

SONDERANFERTIGUNG FLEX per m ²					
Sonderanfertigung per m ²	■ K: 15860b C: Kern84400	■ K: 15860s	■ K: 15860w	■ K: 15860g	■ K: 15860

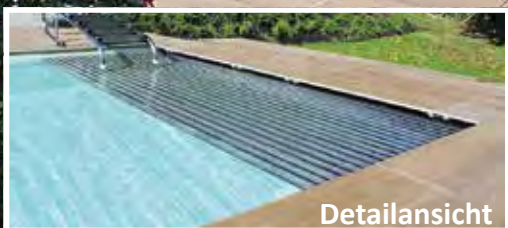

Rollenergy UNTERFLURROLLADEN

Die Rollenergy ist ein elektrischer Unterflurrollladen welcher in einen Rucksack einzubauen ist. Sie reduziert die Verdunstung sowie die Verschmutzung und hält zusätzlich noch die Wärme in Ihrem Pool. Auch bei Sanierungen wo ein Rucksack am Pool angebracht wird, kann die Rollenergy einfach und ohne große Mühe eingebaut werden. Die unten angeführten Stützwinkel dienen dazu, dass Sie den Rucksack ohne Betonierarbeiten oder ähnliches abdecken können. Die Stützwinkel werden am Beckenrand des Rucksacks montiert, und können dann mit Holz, Feinsteinzeug oder ähnlichen belegt werden. Die Rollenergy wird einfach mit eigenen im Lieferumfang enthaltenen Abhängern vom Beckenrand in den Rucksack abgehängt (siehe Detailansicht). Kombiniert mit den optionalen Befestigungskits erfüllt sie auch die strenge französische Sicherheitsnorm NFP 90-308 (nicht im Lieferumfang enthalten). Die gelagerte Welle ist Alu eloxiert (20 micron). Elektroanschluss wahlweise links oder rechts bitte bei der Bestellung angeben. Inkl. Frachtkosten zum Kunden.

PVC-Lamellen wahlweise: weiß, beige, grau oder hellblau.

Polycarbonat-Solarlamellen wahlweise: kristallblau, kristallbraun, kristallschwarz, kristallgrün, kristallweiß und silber-schwarz.

ROLLABDECKUNG ENERGY		
POOLMASS	PVC Lamellen	Polycarbonat Solarlamellen
4,0 x 3,0 m	K: 15950	K: 15955
6,0 x 3,0 m	K: 15951	K: 15956
7,0 x 3,5 m	K: 15952	K: 15957
8,0 x 4,0 m	K: 15953	K: 15958
10,0 x 5,0 m	K: 15954	K: 15959



STÜTZWINKEL inkl. Führungsrolle und Biesenschonunterlage per Stk. K: 15960

Detailansicht



LAMELLENFARBEN PVC



LAMELLENFARBEN POLY

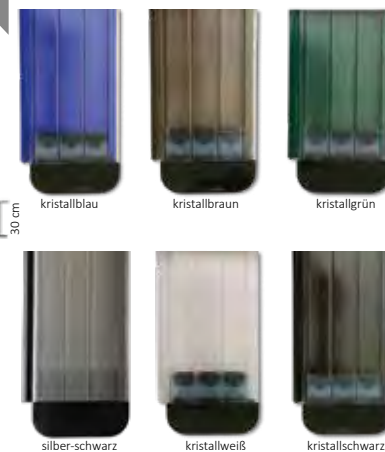

Detailansicht Querschnitt Pool

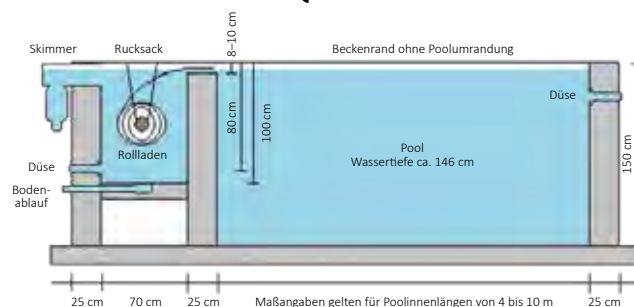



Rolleasy manuell

Die Rolleasy ist eine manuell betriebene Rollabdeckung. Sie reduziert die Verdunstung sowie die Verschmutzung, hält die Wärme im Pool und lässt sich einfach auch in bestehende Poolanlagen integrieren. Kombiniert mit den optionalen Befestigungskits erfüllt sie auch die strenge französische Sicherheitsnorm NFP 90-308 (nicht im Lieferumfang enthalten). Wahlweise mit PVC-Abdeckungs lamellen oder Polycarbonat-Solarlamellen verfügbar. Serienmäßig via manuellem Betrieb mit abnehmbarem Kurbelrad (angenehme Übersetzung 15/1). Die Konsolensteher links und rechts sind aus 3 mm starkem Aluminium und weiß lackiert. Die gelagerte Welle ist Alu eloxiert (20 micron). Inkl. Frachtkosten zum Kunden.

Farbauswahl der Lamellen:

PVC-Lamellen wahlweise: weiß, beige, grau oder hellblau.

Polycarbonat-Solarlamellen wahlweise: kristallblau, kristallbraun, kristallschwarz, kristallgrün, kristallweiß und silber-schwarz.

ROLLABDECKUNG ROLLEASY MANUELL		
POOLMASS	PVC Lamellen	Polycarbonat Solarlamellen
4,0 x 3,0 m	K: 15900	K: 15905
6,0 x 3,0 m	K: 15901	K: 15906
7,0 x 3,5 m	K: 15902	K: 15907
8,0 x 4,0 m	K: 15903	K: 15908
10,0 x 5,0 m	K: 15904	K: 15909

Rolleasy elektrisch

Die Rolleasy ist eine elektrisch betriebene Rollabdeckung. Sie reduziert die Verdunstung sowie die Verschmutzung, hält die Wärme im Pool und lässt sich einfach auch in bestehende Poolanlagen integrieren. Kombiniert mit den optionalen Befestigungskits erfüllt sie auch die strenge französische Sicherheitsnorm NFP 90-308 (nicht im Lieferumfang enthalten). Wahlweise mit PVC-Abdeckungs lamellen oder Polycarbonat-Solarlamellen verfügbar. Serienmäßig via elektrischem Betrieb inkl. wasserbeständiger WI-KEY-Fernbedienung. Die Konsolensteher links und rechts sind aus 3 mm starkem Aluminium und weiß lackiert. Die gelagerte Welle ist Alu eloxiert (20 micron). Inkl. Frachtkosten zum Kunden.

Farbauswahl der Lamellen:

PVC-Lamellen wahlweise: weiß, beige, grau oder hellblau.

Polycarbonat-Solarlamellen wahlweise: kristallblau, kristallbraun, kristallschwarz, kristallgrün, kristallweiß und silber-schwarz.

ROLLABDECKUNG ROLLEASY ELEKTRISCH		
POOLMASS	PVC Lamellen	Polycarbonat Solarlamellen
4,0 x 3,0 m	K: 15910	K: 15915
6,0 x 3,0 m	K: 15911	K: 15916
7,0 x 3,5 m	K: 15912	K: 15917
8,0 x 4,0 m	K: 15913	K: 15918
10,0 x 5,0 m	K: 15914	K: 15919





Moon elektrisch

Die Moon ist eine elektrisch betriebene Rollabdeckung. Sie reduziert die Verdunstung sowie die Verschmutzung, hält die Wärme im Pool und lässt sich einfach auch in bestehende Poolanlagen integrieren. Kombiniert mit den optionalen Befestigungskits erfüllt sie auch die strenge französische Sicherheitsnorm NFP 90-308 (nicht im Lieferumfang enthalten). Unverwechselbares Design mit innovativem Material. Wahlweise mit PVC-Abdeckungslamellen oder Polycarbonat-Solarlamellen verfügbar. Serienmäßig via elektrischem Betrieb inkl. wasserbeständiger WI-KEY Fernbedienung. Die Konsolensteher links und rechts sind aus 3 mm starkem Aluminium. Sie sind mit thermoplastischem Verbundmaterial verkleidet und eingefärbt in gletscherweiß oder metallic-champagnergrau. Die zentrale farbige Scheibe ist wählbar in den Farben holzdesign, schwarz, blau, grau – weitere Farben auf Anfrage. Die gelagerte Welle ist Alu eloxiert (20 micron). Inkl. Frachtkosten zum Kunden.

Aufpreis Solarantrieb: K: 15900

Farbauswahl der Lamellen:

PVC-Lamellen wahlweise: weiß, beige, grau oder hellblau.

Polycarbonat-Solarlamellen wahlweise: kristallblau, kristallbraun, kristallschwarz, kristallgrün, kristallweiß und silber-schwarz.

ROLLABDECKUNG MOON ELEKTRISCH		
POOLMASS	PVC Lamellen	Polycarbonat Solarlamellen
4,0 x 3,0 m	K: 15920	K: 15925
6,0 x 3,0 m	K: 15921	K: 15926
7,0 x 3,5 m	K: 15922	K: 15927
8,0 x 4,0 m	K: 15923	K: 15928
10,0 x 5,0 m	K: 15924	K: 15929

LAMELLENFARBEN PVC

SCHEIBE GRAU



LAMELLENFARBEN POLY

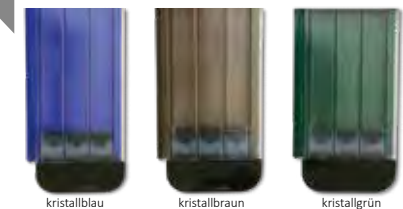

kristallblau

kristallbraun

kristallgrün

SCHEIBE HOLZDESIGN

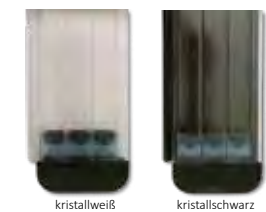

kristallweiß

kristallschwarz



Contura ELEKTRISCH

Die Contura ist eine elektrisch betriebene Rollabdeckung mit schlichem Design, so fügt sie sich in jede Poollandschaft perfekt ein. Sie reduziert die Verdunstung sowie die Verschmutzung, hält die Wärme im Pool und lässt sich einfach auch in bestehende Poolanlagen integrieren. Kombiniert mit den optionalen Befestigungskits erfüllt sie auch die strenge französische Sicherheitsnorm NFP 90-308 (nicht im Lieferumfang enthalten). Serienmäßig via elektrischem Betrieb inkl. wasserbeständiger WI-KEY Fernbedienung. Die Konsolensteher links und rechts sind aus 3 mm starkem Aluminium und anthrazit-beschichtet. Die gelagerte Welle ist Alu eloxiert (20 micron). Inkl. Fracht zum Kunden.

Aufpreis Solarantrieb: K: 15900S

PVC-Lamellen wahlweise: weiß, beige, grau oder hellblau.

Polycarbonat-Solarlamellen wahlweise: kristallblau, kristallbraun, kristallschwarz, kristallgrün, kristallweiß und silber-schwarz.

ROLLABDECKUNG CONTURA elektrisch		
POOLMASS	PVC Lamellen	Polycarbonat Solarlamellen
4,0 x 3,0 m	K: 15930	K: 15935
6,0 x 3,0 m	K: 15931	K: 15936
7,0 x 3,5 m	K: 15932	K: 15937
8,0 x 4,0 m	K: 15933	K: 15938
10,0 x 5,0 m	K: 15934	K: 15939

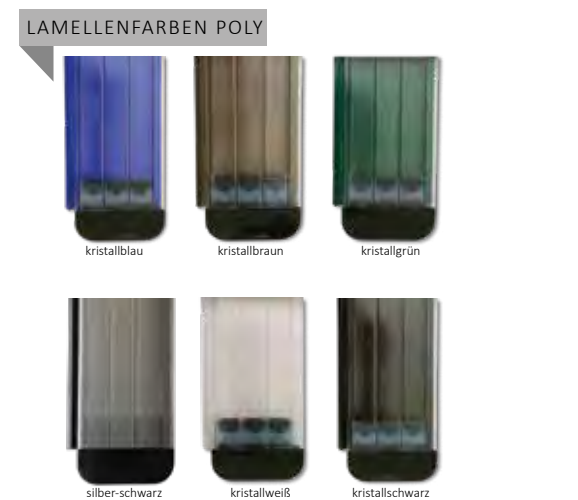

LAMELLENFARBEN PVC

LAMELLENFARBEN POLY

kristallblau kristallbraun kristallgrün
silber-schwarz kristallweiß kristallschwarz



Sky LED ELEKTRISCH

Die Sky LED elektrisch ist eine elektrisch betriebene Rollabdeckung und überzeugt mit einem eleganten und dezenten Design. Mit den integrierten Bluetooth-Lautsprechern und der LED-Beleuchtung ist sie im Garten kaum wegzudenken. Sie reduziert die Verdunstung sowie die Verschmutzung, hält die Wärme im Pool und lässt sich einfach auch in bestehende Poolanlagen integrieren. Kombiniert mit den optionalen Befestigungskits erfüllt sie auch die strenge französische Sicherheitsnorm NFP 90-308 (nicht im Lieferumfang enthalten). Unverwechselbares Design mit innovativem Material. Wahlweise mit PVC-Abdeckungs lamellen oder Polycarbonat-Solarlamellen verfügbar. Serienmäßig via elektrischem Betrieb inkl. wasserbeständiger WI-KEY Fernbedienung. Die Konsolensteher links und rechts sind aus 3 mm starkem Aluminium. Die gelagerte Welle ist Alu eloxiert (20 micron). Inkl. Frachtkosten zum Kunden. Bei solarbetriebener Rollabdeckung sind keine LED-Beleuchtung und kein Bluetooth-Lautsprecher möglich.

Aufpreis Solarantrieb: K: 159005

PVC-Lamellen wahlweise: weiß, beige, grau oder hellblau.

Polycarbonat-Solarlamellen wahlweise: kristallblau, kristallbraun, kristallschwarz, kristallgrün, kristallweiß und silber-schwarz.

ROLLABDECKUNG SKY LED elektrisch		
POOLMASS	PVC Lamellen	Polycarbonat Solarlamellen
4,0 x 3,0 m	K: 15940	K: 15945
6,0 x 3,0 m	K: 15941	K: 15946
7,0 x 3,5 m	K: 15942	K: 15947
8,0 x 4,0 m	K: 15943	K: 15948
10,0 x 5,0 m	K: 15944	K: 15949

LAMELLENFARBEN PVC



LAMELLENFARBEN POLY

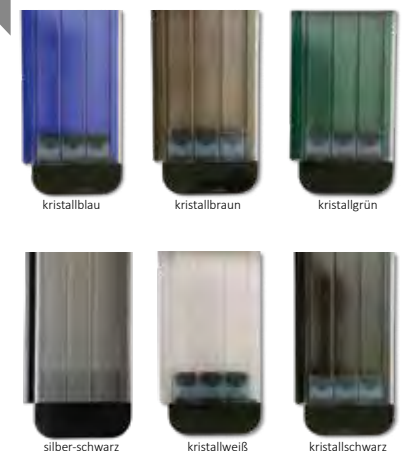

Rolladenhalter inkl. LED-Lichtband und Bluetooth-Box, Rolladenbehälter auch in weiß und hellgrau ohne Aufpreis erhältlich.



Comfort ELEKTRISCH

Die Comfort ist eine elektrisch betriebene Rollabdeckung mit einer weißen PVC-Abdeckung. Sie reduziert die Verdunstung sowie die Verschmutzung, hält die Wärme im Pool und lässt sich einfach auch in bestehende Poolanlagen integrieren. Kombiniert mit den optionalen Befestigungskits erfüllt sie auch die strenge französische Sicherheitsnorm NFP 90-308 (nicht im Lieferumfang enthalten). Schlichtes Design mit innovativen Materialien. Serienmäßig mit elektrischem Betrieb inkl. wasserbeständiger WI-KEY Fernbedienung. Die Konsolensteher bestehen aus weiß lackiertem Aluminium. Die leicht abnehmbare Verkleidung gibt es gegen Aufpreis auch in IPE-Echtholzverkleidung. Inkl. Frachtkosten zum Kunden. Die gelagerte Welle ist Alu eloxiert (20 micron).

Aufpreis Solarantrieb: K: 15900S

Aufpreis IPE-Verkleidung bis 5 m Breite: K: 15980V

PVC-Lamellen wahlweise: weiß, beige, grau oder hellblau.

Polycarbonat-Solarlamellen wahlweise: kristallblau, kristallbraun, kristallschwarz, kristallgrün, kristallweiß und silber-schwarz.

ROLLABDECKUNG MOON		
POOLMASS	PVC Lamellen	Polycarbonat Solarlamellen
4,0 x 3,0 m	K: 15980	K: 15985
6,0 x 3,0 m	K: 15981	K: 15986
7,0 x 3,5 m	K: 15982	K: 15987
8,0 x 4,0 m	K: 15983	K: 15988
10,0 x 5,0 m	K: 15984	K: 15989

LAMELLENFARBEN PVC



IPE-ECHTHOLZ



LAMELLENFARBEN POLY



kristallblau

kristallbraun

kristallgrün

PVC WEISS



silber-schwarz

kristallweiß

kristallschwarz



Winterabdeckhaube

Unsere Premium-Winterabdeckhaube für Rollläden bietet optimalen Schutz für jede Jahreszeit. Gefertigt aus hochwertiger, gewebeverstärkter PVC-Folie mit einem Gewicht von 250 g/m², garantiert sie Langlebigkeit und Zuverlässigkeit. Diese Abdeckhaube schützt Ihre Rollladenslamellen effektiv vor den schädlichen Einflüssen von Schnee und Eis sowie vor UV-bedingten Verfärbungen und Verformungen dank ihrer UV-undurchlässigen Beschaffenheit.

Vielseitig einsetzbar, dient sie nicht nur im Winter als zuverlässiger Schutz, sondern kann auch im Sommer als Abdeckung verwendet werden. Verfügbar in drei Standardgrößen, bieten wir zudem die Möglichkeit, Ihre Abdeckhaube individuell auf jede Größe anzupassen, um perfekten Schutz zu gewährleisten. Für eine einfache und sichere Befestigung sind in der Abdeckhaube Ösen integriert, und im Lieferumfang sind sowohl ein Spanndraht als auch eine Spannratsche enthalten. Sichern Sie sich jetzt den idealen Schutz für Ihre Rollläden – für eine sorgenfreie Nutzung zu jeder Jahreszeit.

WINTERABDECKHAUBE FÜR ROLLLADEN

POOLMASS	HAUBENMASS	GRAU
6,0 x 3,0 m	350 x 35 x 55 cm	■ K: 03464
7,0 x 3,5 m	400 x 40 x 55 cm	■ K: 03466
8,0 x 4,0 m	450 x 45 x 55 cm	■ K: 03468

WINTERABDECKHAUBE FÜR ROLLLADEN per m²

Sonderanfertigung per m ²	■ K: 03462
--------------------------------------	------------





SOMMERABDECKPLANEN „EXTRA“

für Rundbecken, Übermaß: 70 cm, Farbe schwarz-grau

<input type="radio"/>	Sommerabdeckplane „extra“ 3,6 m	K: 03102 C: 16140
<input type="radio"/>	Sommerabdeckplane „extra“ 4,0 m	K: 03104
<input type="radio"/>	Sommerabdeckplane „extra“ 4,6 m	K: 03106 C: 16141
<input type="radio"/>	Sommerabdeckplane „extra“ 5,0 m	K: 03108
<input type="radio"/>	Sommerabdeckplane „extra“ 5,5 m	K: 03110 C: 16142
<input type="radio"/>	Sommerabdeckplane „extra“ 6,0 m	K: 03112

120 g/m²

SOMMERABDECKPLANEN „EXTRA“

für Ovalbecken, Übermaß: 70 cm, Farbe schwarz-grau

<input type="radio"/>	Sommerabdeckpl. „extra“ 5,5 x 3,6 m	K: 03204 C: 39883
<input type="radio"/>	Sommerabdeckpl. „extra“ 6,2 x 3,6 m	K: 03206 C: 25106451A
<input type="radio"/>	Sommerabdeckpl. „extra“ 7,3 x 3,7 m	K: 03208 C: 16141
<input type="radio"/>	Sommerabdeckpl. „extra“ 9,15 x 4,6 m	K: 03212

120 g/m²



ROBUSTE WINTERABDECKPLANEN

für Rundbecken, Übermaß: 130 cm, Farbe schwarz-grau

<input type="radio"/>	Winterabdeckplane „robust“ 3,6 m	K: 03302 C: 16608
<input type="radio"/>	Winterabdeckplane „robust“ 4,0 m	K: 03304 C: Kern84202
<input type="radio"/>	Winterabdeckplane „robust“ 4,6 m	K: 03306 C: 16609
<input type="radio"/>	Winterabdeckplane „robust“ 5,0 m	K: 03308 C: Kern84205
<input type="radio"/>	Winterabdeckplane „robust“ 5,5 m	K: 03310 C: 16610
<input type="radio"/>	Winterabdeckplane „robust“ 6,3 m	K: 03312 C: 16611

200 g/m²

ROBUSTE WINTERABDECKPLANEN

für Ovalbecken, Übermaß: 130 cm, Farbe schwarz-grau

<input type="radio"/>	Winterabdeckpl. robust 5,5 x 3,6 m	K: 03404 C: 16614
<input type="radio"/>	Winterabdeckpl. robust 6,2 x 3,6 m	K: 03406 C: Kern84221
<input type="radio"/>	Winterabdeckpl. robust 7,3 x 3,7 m	K: 03408 C: 16616
<input type="radio"/>	Winterabdeckpl. robust 8,0 x 4,2 m	K: 03410 C: Kern84215
<input type="radio"/>	Winterabdeckpl. robust 9,2 x 4,6 m	K: 03412

200 g/m²



CABRIO DOM RUND

mit breitem Handlauf

<input checked="" type="radio"/>	Cabrio Dom 3 m BH	K: 15101
<input checked="" type="radio"/>	Cabrio Dom 3,6 (3,7) m BH	K: 15102 C: K101242
<input checked="" type="radio"/>	Cabrio Dom 4,6 m BH	K: 15104 C: KernS22884
<input checked="" type="radio"/>	Cabrio Dom 5,4 (5,5) m BH	K: 15106 C: KernS22885

CABRIO DOM RUND

mit schmalem Handlauf

<input type="radio"/>	Cabrio Dom 3,2 m SH	K: 15002 C: K101211
<input type="radio"/>	Cabrio Dom 3,5 (3,6) m SH	K: 15004 C: Kern22901
<input type="radio"/>	Cabrio Dom 4,0 (4,2) m SH	K: 15006 C: K101228
<input type="radio"/>	Cabrio Dom 4,5 m SH	K: 15008 C: Kern22916
<input type="radio"/>	Cabrio Dom 5,0 m SH	K: 15010 C: Kern22904
<input type="radio"/>	Cabrio Dom 5,4 (5,5) m SH	K: 15012 C: KernS228851
<input type="radio"/>	Cabrio Dom 6,0 m SH	K: 15014 C: K101235

FRAME POOL CABRIO DOM RUND

Cabrio Dom für Bestway & Intex Framepools

<input type="radio"/>	Cabrio Dom 4,88 m Frame SH	K: 15122
<input type="radio"/>	Cabrio Dom 5,49 m Frame SH	K: 15124



CABRIO DOM Aluminium-Halbkreisstruktur mit PVC Folie – für eine längere Badesaison. Reduziert den Pflegeaufwand und schützt Ihren Pool – für fast alle Rund- und Ovalbecken erhältlich.

CABRIO DOM OVAL

mit breitem Handlauf

<input checked="" type="radio"/>	Cabrio Dom 4,9 x 3,6 m BH	K: 15111 C: K101259
<input checked="" type="radio"/>	Cabrio Dom 5,0 x 3,0 m BH	K: 15112 C: K101266
<input checked="" type="radio"/>	Cabrio Dom 5,5 x 3,6 m BH	K: 15114 C: K014368
<input checked="" type="radio"/>	Cabrio Dom 6,1 x 3,7 m BH	K: 15116 C: K101273
<input checked="" type="radio"/>	Cabrio Dom 7,3 x 3,7 m BH	K: 15118 C: KernS228921

CABRIO DOM OVAL

mit schmalem Handlauf

<input type="radio"/>	Cabrio Dom 4,9 x 3,0 m SH	K: 15202
<input type="radio"/>	Cabrio Dom 6,25 x 3,6 m SH	K: 15206
<input type="radio"/>	Cabrio Dom 7,0 x 3,5 m SH	K: 15207
<input type="radio"/>	Cabrio Dom 7,37 x 3,6 m SH	K: 15208

ZUBEHÖR

Reparaturfolienstück für Cabrio Dom selbstklebend

<input type="radio"/>	Reparaturset 30 x 20 cm	K: 15302
-----------------------	-------------------------	----------



Energyguard 2 500 my

Die Energyguard 2 ist eine hochwertige Solarplane mit 500 my, welche KWAD selbst in Österreich konfektioniert. Der wesentliche Vorteil der Energyguard 2 liegt darin, dass sie die Energie der Sonne selektiv filtert. Das bedeutet, dass diese Solarplane Sonnenstrahlen mit bestimmten Wellenlängen absorbiert, welche das Wachstum und die Vermehrung von Algen unterdrückt.

Alle runden und ovalen Solarplanen werden quadratisch bzw. rechteckig ausgeliefert, auch bei Sonderbestellungen. Die Solarplanen sind dann vom Kunden selbst nachzuschneiden.

Sonderanfertigungen: Bei Sonderanfertigungen wird immer eine Skizze bei der Bestellung benötigt.

Vorteile der Geobubble-Technologie:

Die Geobubble-Technologie in Kombination mit der hohen Leistung der „Guard“-Materialien ermöglicht die Herstellung witterungs- sowie chemieresistenten Schwimmbadabdeckungen und somit die maximale Einsparung von Ressourcen und Energie.

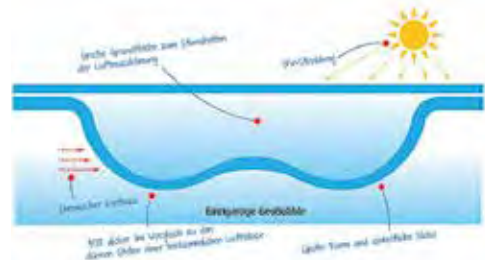

Vorteile:

- reduziert den Einsatz von Chemikalien um bis zu 60 %
- reduziert den Energieverbrauch um bis zu 60 %
- reduziert die Wasserverdunstung um bis zu 98 %
- Polyethylenfolie 500 Mikron, Farbe mitternachtsblau
- Gewicht: 460 g/m² (+/-10 %)

Sonderanfertigung	per m ²		K:
Energyguard 2	∅ 3,6 m	<input type="checkbox"/>	05354
Energyguard 2	∅ 4,6 m	<input type="checkbox"/>	53212
Energyguard 2	∅ 5,5 m	<input type="checkbox"/>	53213
Energyguard 2	6,1 x 3,6 m	<input type="checkbox"/>	53214
Energyguard 2	7,3 x 3,6 m	<input type="checkbox"/>	53215
Energyguard 2	9,2 x 4,6 m	<input type="checkbox"/>	53216
Energyguard 2	6,0 x 3,0 m	<input type="checkbox"/>	53217
Energyguard 2	7,0 x 3,5 m	<input type="checkbox"/>	53218
Energyguard 2	7,0 x 4,0 m	<input type="checkbox"/>	53219
Energyguard 2	8,0 x 4,0 m	<input type="checkbox"/>	53486
Energyguard 2	9,0 x 4,0 m	<input type="checkbox"/>	53220
Energyguard 2	9,0 x 4,0 m	<input type="checkbox"/>	53490
Energyguard 2	9,0 x 5,0 m	<input type="checkbox"/>	53492
Energyguard 2	10,0 x 5,0 m	<input type="checkbox"/>	53494

Clear Blue 400 my

Die Clear Blue ist eine hochwertige Solarplane mit 400 my, welche KWAD selbst in Österreich konfektioniert. Der wesentliche Vorteil der Clear Blue liegt an ihrer antioxidativen Behandlung, welche jeglichen Abbau von Polyethylen durch die Sonne verhindert. Die elegante Farbe sowie das ausgezeichnete Preis-Leistungsverhältnis machen sie zu einer der meistverkauften Solarplanen.

Alle runden Solarplanen werden quadratisch sowie alle ovalen Solarplanen rechteckig ausgeliefert. Die Solarplanen sind dann vom Kunden selbst nachzuschneiden.

Sonderanfertigungen: Bei Sonderanfertigungen wird immer eine Skizze bei der Bestellung benötigt. Nur rechteckig

Tipps vom Profi:

- Die Blasenseite der Solarplane liegt immer auf der Wasseroberfläche
- Verwenden Sie zur vereinfachten Handhabung einen Solarplanenaufroller
- Schützen Sie die am Solarplanenaufroller aufgerollte Solarplane mit einer undurchsichtigen Schutzhülle vor UV-Strahlen
- Legen Sie auf keinen Fall die Solarplane bei oder unmittelbar nach einer Schockchlorierung des Poolwassers auf Ihren Pool. Warten Sie hier, bis der Chlorwert in den Idealbereich wieder gesunken ist
- Tauchen oder baden Sie nicht unter der Solarplane
- Verringern Sie die Produktion von Chlor bei automatischen Desinfektionsgeräten, wenn Sie die Solarplane auf Ihrem Poolwasser aufgelegt haben

Vorteile:

- reduziert den Einsatz von Chemikalien um bis zu 30 %
- reduziert den Energieverbrauch um bis zu 40 %
- reduziert die Wasserverdunstung um bis zu 80 %
- Polyethylenfolie 400 Mikron, Farbe hellblau
- Gewicht: 368 g/m² (+/-10 %)

Sonderanfertigung	per m ²		K:
Clear Blue	∅ 3,6 m	<input type="checkbox"/>	05350
Clear Blue	∅ 4,6 m	<input type="checkbox"/>	53242
Clear Blue	∅ 5,5 m	<input type="checkbox"/>	53243
Clear Blue	6,1 x 3,6 m	<input type="checkbox"/>	53244
Clear Blue	7,3 x 3,6 m	<input type="checkbox"/>	53245
Clear Blue	9,2 x 4,6 m	<input type="checkbox"/>	53246
Clear Blue	6,0 x 3,0 m	<input type="checkbox"/>	53247
Clear Blue	7,0 x 3,5 m	<input type="checkbox"/>	53248
Clear Blue	7,0 x 4,0 m	<input type="checkbox"/>	53249
Clear Blue	8,0 x 4,0 m	<input type="checkbox"/>	53406
Clear Blue	9,0 x 4,0 m	<input type="checkbox"/>	53250
Clear Blue	9,0 x 4,0 m	<input type="checkbox"/>	53410
Clear Blue	9,0 x 5,0 m	<input type="checkbox"/>	53412
Clear Blue	10,0 x 5,0 m	<input type="checkbox"/>	53414

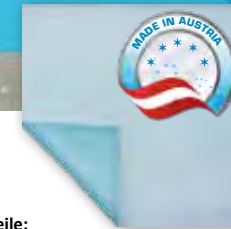

Solguard 2 500 my

Die Solguard 2 ist eine hochwertige Solarplane mit 500 my, welche KWAD selbst in Österreich konfektioniert. Der wesentliche Vorteil der Solguard 2 liegt darin, dass sie durch ihre transluzente Farbe die wärmende Energie der Sonne in ihr Pool lässt. Das bedeutet, dass diese Solarplane Sonnenstrahlen mit bestimmten Wellenlängen durchlässt und somit auch tagsüber eine Erwärmung durch Sonnenstrahlen stattfindet.

Alle runden und ovalen Solarplanen werden quadratisch bzw. rechteckig ausgeliefert, auch bei Sonderbestellungen. Die Solarplanen sind dann vom Kunden selbst nachzuschneiden.

Sonderanfertigungen: Bei Sonderanfertigungen wird immer eine Skizze bei der Bestellung benötigt.

Vorteile der Geobubble-Technologie:

Die Geobubble-Technologie in Kombination mit der hohen Leistung der „Guard“-Materialien ermöglicht die Herstellung witterungs- sowie chemieresistenten Schwimmbadabdeckungen und somit die maximale Einsparung von Ressourcen und Energie.

Vorteile:

- reduziert den Einsatz von Chemikalien um bis zu 50 %
- reduziert den Energieverbrauch um bis zu 70 %
- reduziert die Wasserverdunstung um bis zu 98 %
- Polyethylenfolie 500 Mikron, Farbe transluzent
- Gewicht: 460 g/m² (+/-10 %)

Sonderanfertigung	per m ²		K:
			05356
Solguard 2	ø 3,6 m		53202
Solguard 2	ø 4,6 m		53203
Solguard 2	ø 5,5 m		53204
Solguard 2	6,1 x 3,6 m		53205
Solguard 2	7,3 x 3,6 m		53206
Solguard 2	9,2 x 4,6 m		53207
Solguard 2	6,0 x 3,0 m		53208
Solguard 2	7,0 x 3,5 m		53209
Solguard 2	7,0 x 4,0 m		53446
Solguard 2	8,0 x 4,0 m		53210
Solguard 2	9,0 x 4,0 m		53450
Solguard 2	9,0 x 5,0 m		53452
Solguard 2	10,0 x 5,0 m		53454

Cristal Blue 500 my

Die Cristal Blue ist eine hochwertige Solarplane mit 500 my, welche KWAD selbst in Österreich konfektioniert. Der wesentliche Vorteil der Cristal Blue liegt sowohl an ihrer antioxidativen Behandlung, welche jeglichen Abbau von Polyethylen durch die Sonne verhindert sowie an ihrer transluzenten Farbe, welche eine Erwärmung tagsüber bei Sonneneinstrahlung zulässt.

Alle runden Solarplanen werden quadratisch sowie alle ovalen Solarplanen rechteckig ausgeliefert. Die Solarplanen sind dann vom Kunden selbst nachzuschneiden.

Sonderanfertigungen: Bei Sonderanfertigungen wird immer eine Skizze bei der Bestellung benötigt. Nur rechteckig möglich.

Vorteile:

- reduziert den Einsatz von Chemikalien um bis zu 40 %
- reduziert den Energieverbrauch um bis zu 60 %
- reduziert die Wasserverdunstung um bis zu 90 %
- Polyethylenfolie 500 Mikron, Farbe hellblau
- Gewicht: 460 g/m² (+/-10 %)

Sonderanfertigung	per m ²		K:
			05359
Cristal Blue	ø 3,6 m		53222
Cristal Blue	ø 4,6 m		53223
Cristal Blue	ø 5,5 m		53224
Cristal Blue	6,1 x 3,6 m		53225
Cristal Blue	7,3 x 3,6 m		53226
Cristal Blue	9,2 x 4,6 m		53227
Cristal Blue	6,0 x 3,0 m		53228
Cristal Blue	7,0 x 3,5 m		53229
Cristal Blue	7,0 x 4,0 m		53426
Cristal Blue	8,0 x 4,0 m		53230
Cristal Blue	9,0 x 4,0 m		53430
Cristal Blue	9,0 x 5,0 m		53432
Cristal Blue	10,0 x 5,0 m		53434

REVOLUTION

- Shape and function -

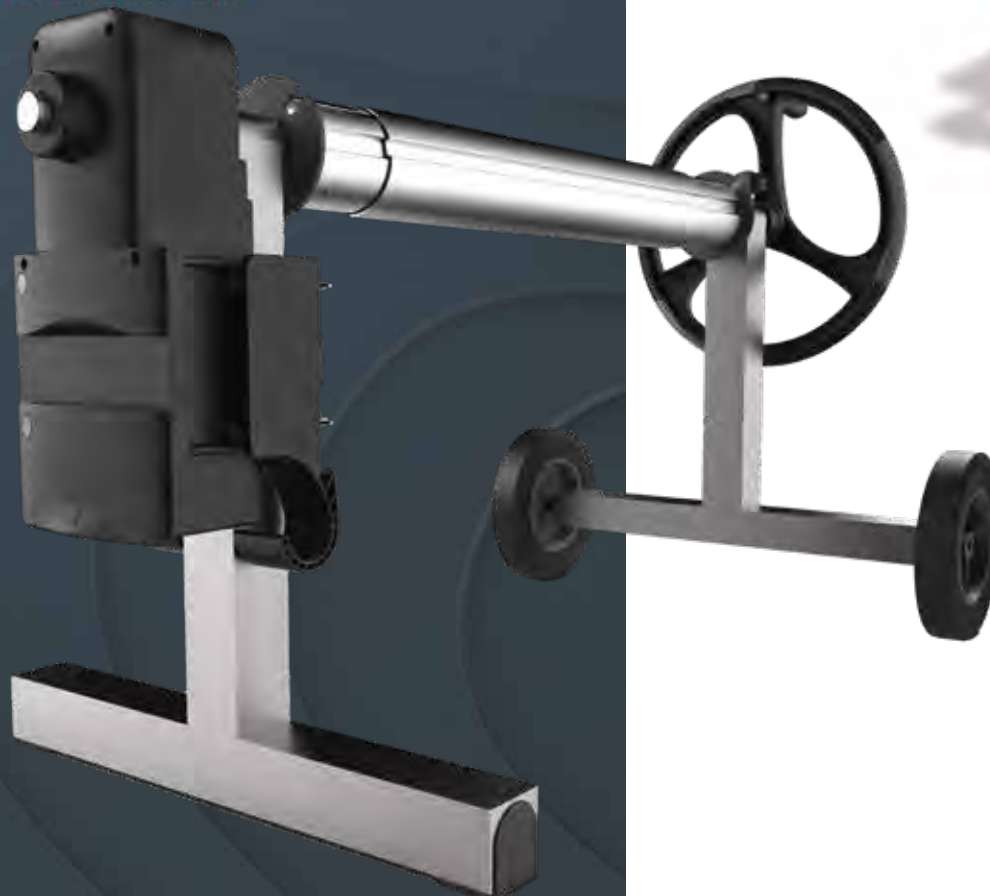

12 V Motor

Ein-/Ausschalter

LED

Aufrollen

Stop

Abrollen

Über Fernbedienung
oder direkt am Motor
bedienbar

Lithium-Ionen-Akku
komplett abnehmbar für
leichtes Wiederaufladen



SOLARPLANENAUFROLLER MIT MOTOR "REVOLUTION"

Mobiler Solarplanenaufroller mit verstärkter Alukonstruktion für perfekten Halt. Ausgestattet mit einem 12 V Motor, Lithiumionen Akku und einer Fernbedienung für komfortables Auf-/Abrollen. Geeignet bis 5 m Breite. Nicht salzwasserbeständig.

Stk.

K: 05376



SOLARPLANENAUFROLLER „SOLARIS“

Dieser spezielle Solarplanenaufsteller ist für speziell für Framepools bis 5,5 m geeignet. Aluminium Welle in Hexaponalform für mehr Steifigkeit.

Stk. K: 05390



SOLARLANENAUFROLLER „OLYMPUS“

mit PVC Lagerböcken in weiß und einer Aluwelle ausgestattet. Geeignet für bis zu 6 m Breite. Band Kit im Lieferumfang enthalten.

Stk. K: 05378

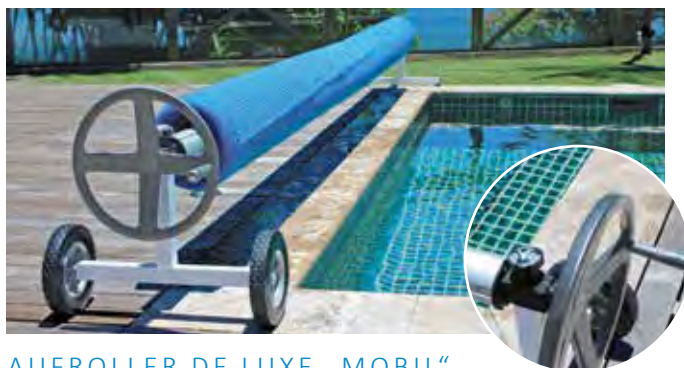

AUFROLLER DE LUXE „MOBIL“

Befestigungsmaterial für Solarplanen bis 5,5 m Breite und Band Kit

Stk. K: 05382



TELESKOP-EDELSTAHLAUFROLLER

Von 110 bis 185 cm mittels Teleskopgestänge 7-fach höhenverstellbar. Im Lieferumfang sind der Band Kit sowie die Aluwelle enthalten. Geeignet für Solarplanen bis 5,5 m Breite

Stk. K: 05383

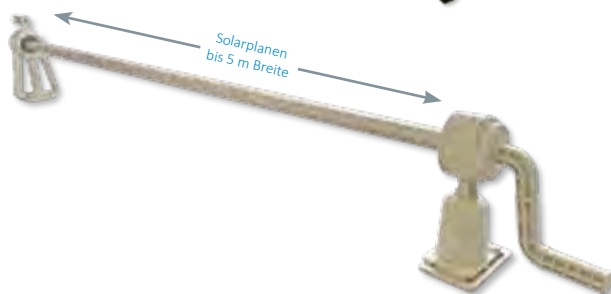

SOLARPLANENAUFROLLER STD

Lagerböcke, Befestigungsmaterial und Band Kit für Solarplanen bis 5 m Breite

Stk. K: 05380, C: 16072

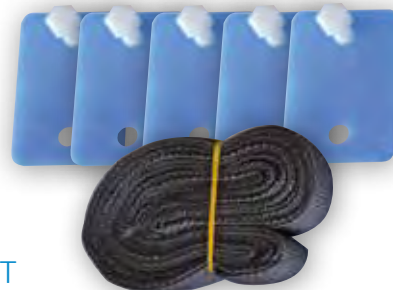

BAND KIT

Verbindung zwischen Solarplane und Aufrollvorrichtung, inkl. Klips, 5 Gurte zu je 1 m

Stk. K: 05386

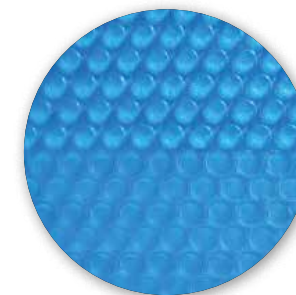

SOLARPLANEN RUND

für Aktionsbecken (180 my)

- K: 05002, C: K000354 rund 3,6 m
- K: 05004, C: K000378 rund 4,6 m

SOLARPLANEN RUND

robust (300 my) für Rundbecken

- K: 05502, C: K047946 robust 3,6 bis 4,2 m
- K: 05504, C: K008633 robust 4,6 m
- K: 05506, C: Kern84303 robust 5,0 m
- K: 05508, C: K005298 robust 5,5 m
- K: 05110, C: K008640 robust 6,0 m
- K: 05512, C: Kern84305 robust 7,0 m bis 7,2 m

300 my

SOLARPLANEN OVAL

robust (300 my) für Ovalbecken

- K: 05204, C: K000392 robust 5,5 x 3,6 m
- K: 05206, C: AmcaC0630 robust 6,3 x 3,7 m
- K: 05208, C: AmcaC1230 robust 7,3 x 3,7 m
- K: 05210, C: K009449 robust 8,0 x 4,0 m

300 my

SOLARPLANEN RECHTECK

robust (300 my) für Rechteckbecken

- K: 05302, C: K007735 robust 6,0 x 3,0 m
- K: 05304, C: K007742 robust 7,0 x 3,5 m
- K: 05306, C: K007759 robust 7,0 x 4,0 m
- K: 05308, C: K007766 robust 8,0 x 4,0 m
- K: 05310, C: K008664 robust 9,0 x 4,0 m
- K: 05312, C: K007780 robust 9,0 x 5,0 m
- K: 05314, C: K007797 robust 10,0 x 5,0 m

300 my



ERSATZFOLIEN SONDERANFERTIGUNG

Hinweis zur Berechnung:

Die Berechnung erfolgt auf Basis eines quadratischen bzw. rechteckigen Bodens, sowie der effektiven Randfläche bei Rundbecken bzw. rechteckigen Wandflächen bei Achtform-, Oval- und Rechteckbecken.

Die Mindestberechnungstiefe beträgt 1,50 m.

Über einer Höhe von 1,52 m müssen die Umfänge bei vielen Folien aus zwei Breiten gestückelt werden.

Lediglich Florida Blau 0,6 und 0,8 mm kann auch bis zu einer Höhe von 1,80 m ohne zusätzliche Schweißnaht gefertigt werden.

Formeln für Achtform / Oval / Rechteckbecken

- Wandfläche: $(2x \text{ Beckenlänge} + 2x \text{ Beckenbreite}) \times \text{Beckenhöhe}$, Mindesthöhe 1,5 m
- Bodenfläche: $\text{Bodenlänge} \times \text{Bodenbreite}$

Formeln für Rundbecken

- Wandfläche: $\text{Durchmesser} \times 3,14 \times \text{Folienhöhe}$
- Bodenfläche: wird vom größten Rechteck berechnet (Beispiel: Poolgröße 4,6m = $4,6 \times 4,6 = 21,16\text{m}^2$)

Alle Innenfolien werden mit Mindesttoleranzen gefertigt:

- Foliendicke 0,6 mm: 1,00% Mindesttoleranzen
- Foliendicke 0,8 mm: 0,75% Mindesttoleranzen
- Rechteckbecken werden unabhängig von der Foliendicke mit Mindesttoleranz L -3 cm B -2 cm gefertigt.

Folienfarbe	Folienstärke	Art.-Nr.	Form
Blau	0,6 mm	K: 72412	
Blau	0,8 mm	K: 72414	
Blau	1,0 mm	K: 72415	
Blau 38°	0,8 mm	K: 72436	
Weiß	0,8 mm	K: 72428	
Sand	0,8 mm	K: 72431	
Hellblau	0,8 mm	K: 72434	
Grau	0,8 mm	K: 72445	
Dunkelgrau	0,8 mm	K: 72446	
Blau Marmor	0,8 mm	K: 72426	
Mosaik blau	0,8 mm	K: 72429	
Mosaik sand	0,8 mm	K: 72438	
Mosaik graublau	0,8 mm	K: 72442	
Carrara	0,8 mm	K: 72440	

Bei Bestellung immer die Biesenart angeben: Einhängebiese, Keilbiese oder Überlappend.

ERSATZFOLIEN STANDARDGRÖSSEN

FÜR RECHTECKBECKEN

	6,0 x 3,0 x 1,5 m BLAU 0,6 mm	K: 75016
	6,0 x 3,0 x 1,5 m BLAU 0,8 mm	K: 75002
	6,0 x 3,0 x 1,5 m SAND 0,8 mm	K: 75202
	6,0 x 3,0 x 1,5 m GRAU 0,8 mm	K: 75222
	7,0 x 3,5 x 1,5 m BLAU 0,6 mm	K: 75018
	7,0 x 3,5 x 1,5 m BLAU 0,8 mm	K: 75004
	7,0 x 3,5 x 1,5 m SAND 0,8 mm	K: 75204
	7,0 x 3,5 x 1,5 m GRAU 0,8 mm	K: 75224
	8,0 x 4,0 x 1,5 m BLAU 0,6 mm	K: 75020
	8,0 x 4,0 x 1,5 m BLAU 0,8 mm	K: 75006
	8,0 x 4,0 x 1,5 m SAND 0,8 mm	K: 75206
	8,0 x 4,0 x 1,5 m GRAU 0,8 mm	K: 75226

ZUBEHÖR RECHTECKBECKEN



















Alu-Einhängeprofil 2 m pro lfm K: 01860

ACHTUNG: Rund, Oval und Sonderformen werden immer vom größten Rechteck berechnet





ERSATZFOLIEN STANDARDGRÖSSEN





FÜR RUND- & OVALBECKEN, FOLIE 0,8 mm überlappend

	Innenfolie 3,6 x 1,45 mm, 0,8 mm blau	K: 77201
	Innenfolie 4,6 x 1,45 mm, 0,8 mm blau	K: 77203
	Innenfolie 5,5 x 1,45 mm, 0,8 mm blau	K: 77205
	Innenfolie 3,6 x 1,45 mm, 0,8 mm sand overlap	K: 77202
	Innenfolie 4,6 x 1,45 mm, 0,8 mm sand overlap	K: 77204
	Innenfolie 5,5 x 1,45 mm, 0,8 mm sand overlap	K: 77206
	Innenfolie 3,6 x 1,45 mm, 0,8 mm grau overlap	K: 77602
	Innenfolie 4,6 x 1,45 mm, 0,8 mm grau overlap	K: 77604
	Innenfolie 5,5 x 1,45 mm, 0,8 mm grau overlap	K: 77606
	Innenfolie 6,1 x 3,6 x 1,45 mm, 0,8 mm blau overlap	K: 77213
	Innenfolie 7,3 x 3,6 x 1,45 mm, 0,8 mm blau overlap	K: 77215
	Innenfolie 9,15 x 3,6 x 1,45 mm, 0,8 mm blau overlap	K: 77217
	Innenfolie 6,1 x 3,6 x 1,45 mm, 0,8 mm sand overlap	K: 77212
	Innenfolie 7,3 x 3,6 x 1,45 mm, 0,8 mm sand overlap	K: 77214
	Innenfolie 9,15 x 3,6 x 1,45 mm, 0,8 mm sand overlap	K: 77216
	Innenfolie 6,1 x 3,6 x 1,45 mm, 0,8 mm grau overlap	K: 77612
	Innenfolie 7,3 x 3,6 x 1,45 mm, 0,8 mm grau overlap	K: 77614
	Innenfolie 9,15 x 3,6 x 1,45 mm, 0,8 mm grau overlap	K: 77616

FÜR RUND- & OVALBECKEN, FOLIE 0,6 mm überlappend

	3,6 x 1,35; 0,6 mm	K: 07012, C: 18633
	4,6 x 1,35; 0,6 mm	K: 07014, C: 12154
	5,5 x 1,35; 0,6 mm	K: 07016, C: 12155
	5,5 x 3,6 x 1,35; 0,6 mm	K: 07022, C: 12173
	7,3 x 3,7 x 1,35; 0,6 mm	K: 07024, C: 12176

FÜR RUND- & OVALBECKEN, FOLIE 0,6 mm mit Biese für schmalem Handlauf: 120 cm

	3,0 x 1,2; 0,6 mm, mit Biese	K: 71001
	3,5 x 1,2; 0,6 mm, mit Biese	K: 71002
	4,0 x 1,2; 0,6 mm, mit Biese	K: 71004
	4,5 x 1,2; 0,6 mm, mit Biese	K: 71008
	5,0 x 1,2; 0,6 mm, mit Biese	K: 71010
	6,0 x 1,2; 0,6 mm, mit Biese	K: 71012
	7,37 x 3,6 x 1,2; 0,6 mm, mit Biese	K: 71038
	8,00 x 4,0 x 1,2; 0,6 mm, mit Biese	K: 71040





REPARATURSETS



REPARATURSETS für Folie

Reparaturset Profi Folie blau	K: 04503
Reparaturset Profi Folie sand	K: 04530
Reparaturset Profi Folie grau	K: 04531
Reparaturset Kleber	K: 04502 C: 31273

FÜR RUND- & OVALBECKEN, FOLIE 0,6 mm mit Biese für schmalem Handlauf: 150 cm

	5,0 x 1,5; 0,6 mm, mit Biese	K: 71052
	6,0 x 1,5; 0,6 mm, mit Biese	K: 71054
	6,25 x 3,6 x 1,5; 0,6 mm, mit Biese	K: 71114
	7,37 x 3,6 x 1,5; 0,6 mm, mit Biese	K: 71116
	8,00 x 4,0 x 1,5; 0,6 mm, mit Biese	K: 71118

Die Ersatzfolien bei Pools mit schmalem Handlauf sind „standardmäßig“ mit Einhängbiese ausgeführt. Wenn Sie eine „Keilbiesenfolie“ (neues System) wünschen, bitte ein „K“ vor die Artikelnummer setzen (15 % Aufpreis).



Warum wir?

Lassen Sie uns gemeinsam Räume schaffen, die Sicherheit, Eleganz und Innovation vereinen.

Gefertigt aus 4mm UV-beständigem Polycarbonat und umrahmt von edlem Aluminium, sind sie nicht nur ein Schutzschild für Sie und Ihre Liebsten, sondern auch eine Bereicherung für die Ästhetik Ihres Außenbereichs.

Unser Engagement für Ihre Sicherheit und Komfort wird durch modernste Technologie und Produktionsverfahren unterstrichen, die höchste Qualitätsstandards erfüllen.

Unsere Überdachungen symbolisieren mehr als nur ein Produkt – sie sind ein Versprechen für unvergessliche und beruhigende Momente in Ihrem Zuhause.







Napoli PANORAMA

4 mm Polycarbonat Verglasung



Napoli TRIO

4 mm Polycarbonat Verglasung

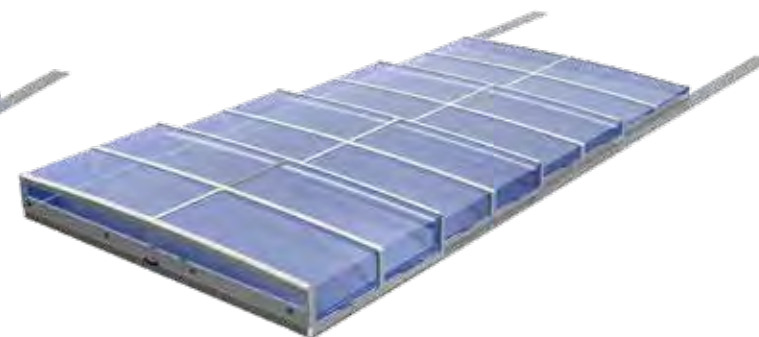

SYMBOLFOTOS



STANDARDAUSSTATTUNG

Rahmenkonstruktion:
Aluminiumprofile
Bogenprofile natureloxiert oder wahlweise
in RAL Farben pulverbeschichtet (Aufpreis +15%)

Verbindungselemente:
rostfrei, von außen unsichtbar angebracht

Laufschiene:
superflache Laufschiene 13 mm hoch,
natureloxiert

Serienmäßig:
ohne seitliche Schiebetür, inkl. Lüftungsklappe 17 cm,
Höhe in der Frontwand

Laufräder:
mit Edelstahl- Kugellager

Sicherheit:
lineare Windsicherungsbügel
Arretierungen für exakte
Endpositionierung

Verglasung:
Polycarbonat 4 mm
Abweichung Glasstärke +/- 10%

Zusatzausstattungen	Art. Nr.:	Einheit:
Segment oder Tür versperrbar per Teil	80267	per Stk.
Seitliche Schiebetür / normale Tür	80254	per Stk.
Motorantrieb mit Fernbedienung	80264	per Stk.
Automatische Entriegelung der Arretierung	80270	pro Element

Lieferung & Montage	Art. Nr.:	Einheit:
Montage auf Naturstein, Beton, Holz	-	pro Halle
Montage auf Feinsteinzeug zusätzlich	-	pro Element
Lieferung von Hallen über 6 m Breite	-	pro Element

Laufschienenverlängerung (superflache Schiene 13 mm)	Art. Nr.:	Einheit:
je Seite 3-teilig (191 mm)	80260	per lfm.
je Seite 4-teilig (257 mm)	80261	per lfm.
je Seite 5-teilig (323 mm)	80262	per lfm.
je Seite 6-teilig (379 mm)	80263	per lfm.

Die Überdachung „Napoli“ wird nach Maß gefertigt, Umtausch ist daher nicht möglich. Breitenmaße sind Laufschienenaußenmaße. Zwischenmaße werden zum nächstfolgenden Listenpreis verrechnet. Die Preise gelten ab 1. März 2024 bis auf Widerruf und ersetzen alle vorangegangenen Preislisten. Preisirrtum, sowie Satzfehler und technische Änderungen vorbehalten.

SYMBOLFOTO



auch mit



Napoli PANORAMA GRANDE

4 mm Polycarbonat Verglasung

Napoli GRANDE TRIO

4 mm Polycarbonat Verglasung



SYMBOLFOTOS



STANDARDAUSSTATTUNG

Rahmenkonstruktion:
Aluminiumprofile
Bogenprofile natureloxiert oder wahlweise
in RAL Farben pulverbeschichtet (Aufpreis +15%)

Verbindungselemente:
rostfrei, von außen unsichtbar angebracht

Laufschiene:
superflache Laufschiene 13 mm hoch,
natureloxiert

Serienmäßig:
mit seitlicher Schiebetür im größten Segment

Laufräder:
mit Edelstahl- Kugellager

Sicherheit:
lineare Windsicherungsbügel
Arretierungen für exakte
Endpositionierung

Verglasung:
Polycarbonat 4 mm
Abweichung Glasstärke +/- 10%

Zusatzausstattungen	Art. Nr.:	Einheit:
Segment oder Tür versperren per Teil	80267	per Stk.
Stirnwand teilweise hochklappbar (bis 40 cm)	80269	per lfm.
Randsteinklappe hochklappbar (bis 17 cm)	80272	per lfm.
Motorantrieb mit Fernbedienung	80264	per Stk.

Lieferung & Montage	Art. Nr.:	Einheit:
Montage auf Naturstein, Beton, Holz	-	pro Halle
Montage auf Feinsteinzeug zusätzlich	-	pro Element
Lieferung von Hallen über 6 m Breite	-	pro Element

Laufschienenverlängerung (superflache Schiene 13 mm)	Art. Nr.:	Einheit:
je Seite 3-teilig (191 mm)	80260	per lfm.
je Seite 4-teilig (257 mm)	80261	per lfm.
je Seite 5-teilig (323 mm)	80262	per lfm.
je Seite 6-teilig (379 mm)	80263	per lfm.

Die Überdachung „Napoli Grande“ wird nach Maß gefertigt, Umtausch ist daher nicht möglich. Breitenmaße sind Laufschienenaußenmaße. Zwischenmaße werden zum nächstfolgenden Listenpreis verrechnet. Die Preise gelten ab 1. März 2024 bis auf Widerruf und ersetzen alle vorangegangenen Preislisten. Preisirrtum, sowie Satzfehler und technische Änderungen vorbehalten.



Milano

4 mm Polycarbonat Verglasung



SYMBOLFOTOS

STANDARDAUSSTATTUNG

Rahmenkonstruktion:

Aluminiumprofile
Bogenprofile natureloxiert oder wahlweise
in RAL Farben pulverbeschichtet (Aufpreis +15%)

Verbindungselemente:

rostfrei, von außen unsichtbar angebracht

Laufschiene:

superflache Laufschiene 15 mm hoch,
natureloxiert

Serienmäßig:

ohne seitliche Schiebetür im größten Segment

Laufräder:

mit Edelstahl- Kugellager

Sicherheit:

lineare Windsicherungsbügel
Arretierungen für exakte
Endpositionierung

Verglasung:

Polycarbonat 4 mm
Abweichung Glasstärke +/- 10%

Rückwand und Vorderwand:

wahlweise abnehmbar

Zusatzausstattungen	Art. Nr.:	Einheit:
Segment oder Tür versperrbar per Teil	80267	per Stk.
Stirnwand teilweise hochklappbar (bis 40 cm)	80269	per lfm.
Randsteinklappe hochklappbar (bis 17 cm)	80272	per lfm.
Motorantrieb mit Fernbedienung	80264	per Stk.

Lieferung & Montage	Art. Nr.:	Einheit:
Montage auf Naturstein, Beton, Holz	-	pro Halle
Montage auf Feinsteinzeug zusätzlich	-	pro Element
Lieferung von Hallen über 6 m Breite	-	pro Element

Laufschienenverlängerung (superflache Schiene 14 mm)	Art. Nr.:	Einheit:
je Seite 3-teilig (217 mm)	80256	per lfm.
je Seite 4-teilig (292 mm)	80257	per lfm.
je Seite 5-teilig (367 mm)	80258	per lfm.
je Seite 6-teilig (442 mm)	80259	per lfm.

Die Überdachung „Milano“ wird nach Maß gefertigt, Umtausch ist daher nicht möglich. Breitenmaße sind Laufschienenaußenmaße. Zwischenmaße werden zum nächstfolgenden Listenpreis verrechnet. Die Preise gelten ab 1. März 2024 bis auf Widerruf und ersetzen alle vorangegangenen Preislisten. Preisirrtum, sowie Satzfehler und technische Änderungen vorbehalten.

SYMBOLFOTO





Ancona Standard

10 mm Doppelsteg Verglasung



SYMBOLFOTOS

STANDARDAUSSTATTUNG

Rahmenkonstruktion:
Aluminiumprofile
Bogenprofile natureloxiert oder wahlweise
in RAL Farben pulverbeschichtet (Aufpreis +15%)

Verbindungselemente:
rostfrei, von außen unsichtbar angebracht

Laufschiene:
superflache Laufschiene 15 mm hoch,
natureloxiert

Serienmäßig:
mit seitlicher Schiebetür im größten Segment

Laufräder:
mit Edelstahl- Kugellager

Sicherheit:
lineare Windsicherungsbügel
Arretierungen für exakte
Endpositionierung

Verglasung:
Polycarbonat 4 mm oder
10 m Doppelstegverglasung

Rückwand und Vorderwand:
wahlweise abnehmbar

Ancona Clear

4 mm Polycarbonat Verglasung



Zusatzausstattungen	Art. Nr.:	Einheit:
Segment oder Tür versperrbar per Teil	80267	per Stk.
Stirnwand teilweise hochklappbar (bis 40 cm)	80269	per lfm.
Randsteinklappe hochklappbar (bis 17 cm)	80272	per lfm.
Motorantrieb mit Fernbedienung	80264	per Stk.

Lieferung & Montage	Art. Nr.:	Einheit:
Montage auf Naturstein, Beton, Holz	-	pro Halle
Montage auf Feinsteinzeug zusätzlich	-	pro Element
Lieferung von Hallen über 6 m Breite	-	pro Element

Laufschienenverlängerung (superflache Schiene 14 mm)	Art. Nr.:	Einheit:
je Seite 3-teilig (217 mm)	80256	per lfm.
je Seite 4-teilig (292 mm)	80257	per lfm.
je Seite 5-teilig (367 mm)	80258	per lfm.
je Seite 6-teilig (442 mm)	80259	per lfm.

Die Überdachung „Ancona“ wird nach Maß gefertigt, Umtausch ist daher nicht möglich. Breitenmaße sind Laufschienenaußenmaße. Zwischenmaße werden zum nächstfolgenden Listenpreis verrechnet. Die Preise gelten ab 1. März 2024 bis auf Widerruf und ersetzen alle vorangegangenen Preislisten. Preisirrtum, sowie Satzfehler und technische Änderungen vorbehalten.

SYMBOLFOTO





Florenz STANDARD

10 mm Doppelsteg Verglasung



SYMBOLFOTOS

STANDARDAUSSTATTUNG

Rahmenkonstruktion:
Aluminiumprofile
Bogenprofile natureloxiert oder wahlweise
in RAL Farben pulverbeschichtet (Aufpreis +15%)

Verbindungselemente:
rostfrei, von außen unsichtbar angebracht

Laufschiene:
superflache Laufschiene 15 mm hoch,
natureloxiert

Serienmäßig:
mit seitlicher Schiebetür im größten Segment

Laufräder:
mit Edelstahl- Kugellager

Sicherheit:
lineare Windsicherungsbügel
Arretierungen für exakte
Endpositionierung

Verglasung:
Polycarbonat 4 mm oder
10 m Doppelstegverglasung

Rückwand und Vorderwand:
wahlweise abnehmbar

Florenz CLEAR

4 mm Polycarbonat Verglasung



Zusatzausstattungen	Art. Nr.:	Einheit:
Segment oder Tür versperrbar per Teil	80267	per Stk.
Stirnwand teilweise hochklappbar (bis 40 cm)	80269	per lfm.
Randsteinklappe hochklappbar (bis 17 cm)	80272	per lfm.
Motorantrieb mit Fernbedienung	80264	per Stk.

Lieferung & Montage	Art. Nr.:	Einheit:
Montage auf Naturstein, Beton, Holz	-	pro Halle
Montage auf Feinsteinzeug zusätzlich	-	pro Element
Lieferung von Hallen über 6 m Breite	-	pro Element

Laufschienenverlängerung (superflache Schiene 14 mm)	Art. Nr.:	Einheit:
je Seite 3-teilig (217 mm)	80256	per lfm.
je Seite 4-teilig (292 mm)	80257	per lfm.
je Seite 5-teilig (367 mm)	80258	per lfm.
je Seite 6-teilig (442 mm)	80259	per lfm.

Die Überdachung „Florenz“ wird nach Maß gefertigt, Umtausch ist daher nicht möglich. Breitenmaße sind Laufschienenaußenmaße. Zwischenmaße werden zum nächstfolgenden Listenpreis verrechnet. Die Preise gelten ab 1. März 2024 bis auf Widerruf und ersetzen alle vorangegangenen Preislisten. Preisirrtum, sowie Satzfehler und technische Änderungen vorbehalten.





SYMBOLFOTO

Palermo STANDARD

10 mm Doppelsteg Verglasung



SYMBOLFOTOS

STANDARD AUSSTATTUNG

Rahmenkonstruktion:
Aluminiumprofile
Bogenprofile natureloxiert oder wahlweise
in RAL Farben pulverbeschichtet (Aufpreis +15%)

Verbindungselemente:
rostfrei, von außen unsichtbar angebracht

Laufschiene:
superflache Laufschiene 15 mm hoch,
natureloxiert

Serienmäßig:
mit seitlicher Schiebetür im größten Segment

Laufräder:
mit Edelstahl- Kugellager

Sicherheit:
lineare Windsicherungsbügel
Arretierungen für exakte
Endpositionierung

Verglasung:
Polycarbonat 4 mm oder
10 m Doppelstegverglasung

Rückwand und Vorderwand:
wahlweise abnehmbar

Palermo CLEAR

4 mm Polycarbonat Verglasung



Zusatzausstattungen	Art. Nr.:	Einheit:
Segment oder Tür versperrbar per Teil	80267	per Stk.
Stirnwand teilweise hochklappbar (bis 40 cm)	80269	per lfm.
Randsteinklappe hochklappbar (bis 17 cm)	80272	per lfm.
Motorantrieb mit Fernbedienung	80264	per Stk.

Lieferung & Montage	Art. Nr.:	Einheit:
Montage auf Naturstein, Beton, Holz	-	pro Halle
Montage auf Feinsteinzeug zusätzlich	-	pro Element
Lieferung von Hallen über 6 m Breite	-	pro Element

Laufschienenverlängerung (superflache Schiene 15 mm)	Art. Nr.:	Einheit:
je Seite 3-teilig (217 mm)	80256	per lfm.
je Seite 4-teilig (292 mm)	80257	per lfm.
je Seite 5-teilig (367 mm)	80258	per lfm.
je Seite 6-teilig (442 mm)	80259	per lfm.

Die Überdachung „Palermo“ wird nach Maß gefertigt, Umtausch ist daher nicht möglich. Breitenmaße sind Laufschienenaußenmaße. Zwischenmaße werden zum nächstfolgenden Listenpreis verrechnet. Die Preise gelten ab 1. März 2024 bis auf Widerruf und ersetzen alle vorangegangenen Preislisten. Preisirrtum, sowie Satzfehler und technische Änderungen vorbehalten.





Monza STANDARD

10 mm Doppelsteg Verglasung



SYMBOLFOTOS

Monza CLEAR

4 mm Polycarbonat Verglasung



STANDARDAUSSTATTUNG

Rahmenkonstruktion:
Aluminiumprofile
Bogenprofile natureloxiert oder wahlweise
in RAL Farben pulverbeschichtet (Aufpreis +15%)

Verbindungselemente:
rostfrei, von außen unsichtbar angebracht

Laufschiene:
superflache Laufschiene 15 mm hoch,
natureloxiert

Serienmäßig:
mit seitlicher Schiebetür im größten Segment

Laufräder:
mit Edelstahl- Kugellager

Sicherheit:
lineare Windsicherungsbügel
Arretierungen für exakte
Endpositionierung

Verglasung:
Polycarbonat 4 mm oder
10 m Doppelstegverglasung

Rückwand und Vorderwand:
wahlweise abnehmbar

Zusatzausstattungen	Art. Nr.:	Einheit:
Segment oder Tür versperrbar per Teil	80267	per Stk.
Stirnwand teilweise hochklappbar (bis 40 cm)	80269	per lfm.
Randsteinklappe hochklappbar (bis 17 cm)	80272	per lfm.
Motorantrieb mit Fernbedienung	80264	per Stk.

Lieferung & Montage	Art. Nr.:	Einheit:
Montage auf Naturstein, Beton, Holz	-	pro Halle
Montage auf Feinsteinzeug zusätzlich	-	pro Element
Lieferung von Hallen über 6 m Breite	-	pro Element

Laufschienenverlängerung (superflache Schiene 14mm)	Art. Nr.:	Einheit:
je Seite 3-teilig (217 mm)	80256	per lfm.
je Seite 4-teilig (292 mm)	80257	per lfm.
je Seite 5-teilig (367 mm)	80258	per lfm.
je Seite 6-teilig (442 mm)	80259	per lfm.

Die Überdachung „Monza“ wird nach Maß gefertigt, Umtausch ist daher nicht möglich. Breitenmaße sind Laufschienenaußenmaße. Zwischenmaße werden zum nächstfolgenden Listenpreis verrechnet. Die Preise gelten ab 1. März 2024 bis auf Widerruf und ersetzen alle vorangegangenen Preislisten. Preisirrtum, sowie Satzfehler und technische Änderungen vorbehalten.

SYMBOLFOTO





Florenz GRANDE

10 mm Doppelsteg Verglasung



SYMBOLFOTOS

STANDARDAUSSTATTUNG

Rahmenkonstruktion:
Aluminiumprofile
Bogenprofile natureloxiert oder wahlweise
in RAL Farben pulverbeschichtet (Aufpreis +15%)

Verbindungselemente:
rostfrei, von außen unsichtbar angebracht

Laufschiene:
superflache Laufschiene 15 mm hoch,
natureloxiert

Serienmäßig:
mit seitlicher Schiebetür im größten Segment

Laufräder:
mit Edelstahl- Kugellager

Sicherheit:
lineare Windsicherungsbügel
Arretierungen für exakte
Endpositionierung

Verglasung:
Polycarbonat 4 mm oder
10 m Doppelstegverglasung

Rückwand und Vorderwand:
wahlweise abnehmbar

Florenz GRANDE CLEAR

4 mm Polycarbonat Verglasung



Zusatzausstattungen	Art. Nr.:	Einheit:
Segment oder Tür versperbar per Teil	80267	per Stk.
Stirnwand teilweise hochklappbar (bis 40 cm)	80269	per lfm.
Randsteinklappe hochklappbar (bis 17 cm)	80272	per lfm.
Motorantrieb mit Fernbedienung	80264	per Stk.

Lieferung & Montage	Art. Nr.:	Einheit:
Montage auf Naturstein, Beton, Holz	-	pro Halle
Montage auf Feinsteinzeug zusätzlich	-	pro Element
Lieferung von Hallen über 6 m Breite	-	pro Element

Laufschienenverlängerung (superflache Schiene 14 mm)	Art. Nr.:	Einheit:
je Seite 3-teilig (217 mm)	80256	per lfm.
je Seite 4-teilig (292 mm)	80257	per lfm.
je Seite 5-teilig (367 mm)	80258	per lfm.
je Seite 6-teilig (442 mm)	80259	per lfm.

Die Überdachung „Florenz Grande“ wird nach Maß gefertigt, Umtausch ist daher nicht möglich. Breitenmaße sind Laufschienenaußenmaße. Zwischenmaße werden zum nächstfolgenden Listenpreis verrechnet. Die Preise gelten ab 1. März 2024 bis auf Widerruf und ersetzen alle vorangegangenen Preislisten. Preisirrtum, sowie Satzfehler und technische Änderungen vorbehalten.





Roma STANDARD

10 mm Doppelsteg Verglasung



Roma CLEAR

4 mm Polycarbonat Verglasung



SYMBOLFOTOS

STANDARDAUSSTATTUNG

Rahmenkonstruktion:
Aluminiumprofile
Bogenprofile natureloxiert oder wahlweise
in RAL Farben pulverbeschichtet (Aufpreis +15%)

Verbindungselemente:
rostfrei, von außen unsichtbar angebracht

Laufschiene:
superflache Laufschiene 15 mm hoch,
natureloxiert

Serienmäßig:
mit seitlicher Schiebetür im größten Segment

Laufräder:
mit Edelstahl- Kugellager

Sicherheit:
lineare Windsicherungsbügel
Arretierungen für exakte
Endpositionierung

Verglasung:
Polycarbonat 4 mm oder
10 m Doppelstegverglasung

Rückwand und Vorderwand:
wahlweise abnehmbar

Zusatzausstattungen	Art. Nr.:	Einheit:
Segment oder Tür versperrbar per Teil	80267	per Stk.
Stirnwand teilweise hochklappbar (bis 40 cm)	80269	per lfm.
Randsteinklappe hochklappbar (bis 17 cm)	80272	per lfm.
Motorantrieb mit Fernbedienung	80264	per Stk.

Lieferung & Montage	Art. Nr.:	Einheit:
Montage auf Naturstein, Beton, Holz	-	pro Halle
Montage auf Feinsteinzeug zusätzlich	-	pro Element
Lieferung von Hallen über 6 m Breite	-	pro Element

Laufschienenverlängerung (superflache Schiene 14 mm)	Art. Nr.:	Einheit:
je Seite 3-teilig (217 mm)	80256	per lfm.
je Seite 4-teilig (292 mm)	80257	per lfm.
je Seite 5-teilig (367 mm)	80258	per lfm.
je Seite 6-teilig (442 mm)	80259	per lfm.

Die Überdachung „Roma“ wird nach Maß gefertigt, Umtausch ist daher nicht möglich. Breitenmaße sind Laufschienenaußenmaße. Zwischenmaße werden zum nächstfolgenden Listenpreis verrechnet. Die Preise gelten ab 1. März 2024 bis auf Widerruf und ersetzen alle vorangegangenen Preislisten. Preisirrtum, sowie Satzfehler und technische Änderungen vorbehalten.



Terazza

ELEGANT UND PLATZSPAREND

Die Terazza kann mit einem Solarmotor zusätzlich ausgestattet werden. Holz- oder WPC-Verkleidung nicht im Lieferumfang enthalten. Preis auf Anfrage.



Wichtige Informationen für Lieferung und Montage von Schwimmbadüberdachungen

Aufmaßskizzen unter:
www.kwad.at



Montage: Im Bereich der Laufschiene ist bauseits ein waagrechter und fester Untergrund herzustellen (z.B. Waschbetonplatten auf Magerbeton). Bei Montage der Laufschiene auf der Granitumrandung, muss die darunterliegende Granitplatte vollflächig im Mörtlbett (Flexkleber) aufliegen, siehe Abbildung unten. Eine Verdübelung auf FEINSTEINZEUG ist mit Mehrkosten verbunden und muss auf der Checkliste angegeben werden. Zusätzlicher Montageaufwand wird separat verrechnet. Bei der Anlieferung müssen mind. 2 Personen bauseits bei der Entladung beigestellt werden. Für Beschädigungen an der Umrandung oder am Unterbau wird KEINE Haftung übernommen. Die Lieferung und Montage beinhaltet die einmalige An- und Abfahrt der Monteure. Abweichungen können zu Mehrkosten führen.

Preis: Modell und technische Änderungen vorbehalten. Die Preise für Sonderausstattungen gelten nur für den Einbau ab Werk. Preise in Euro inkl. Mehrwertsteuer. Preise ab Werk.

Verschiedene Möglichkeiten zur Schienenmontage

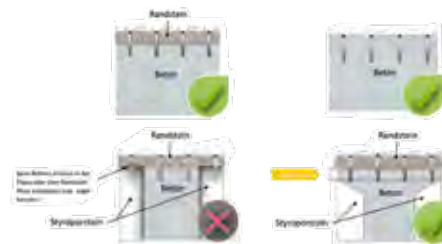

ISO 9001: 2008 Geltungsbereich: Entwicklung, Planung, Herstellung & Montage der Poolüberdachung.

TÜV Rheinland Group – Zertifikationsnr.:
01 100 1319862

Druck- und Satzfehler vorbehalten! Preise gültig ab 01.03.2024 K: KWAD Artikelnummer, C: Chemoform Artikelnummer. Abbildungen sind Symbolfotos.

Herausgeber: **CF Austria GmbH**, Kärntner Straße 6, 8770 St. Michael, Telefon: +43 (0) 3843 / 93 080-0, Fax: +43 (0) 3843 / 93 080-10
E-Mail: office@kwad.at Web: www.cf-austria.at
CF Austria GmbH, Tragöserstraße 109, A-8600 Bruck/Mur, Telefon: +43 (0) 3862 / 81390, Fax: +43 (0) 3862 / 81390-130
E-Mail: info-austria@chemoform.com

Layout: crearteam, 8741 Weißkirchen
Druck: Universitätsdruckerei Klampfer GmbH, 8181 St. Ruprecht an der Raab



MORE
THAN
POOL

SPORT & WELLNESS

**POOLS
+MORE**

ABTENAU

Pools & Bikes Abtenau GmbH
Markt 33 • 5441 Abtenau

Tel.: 0664 / 114 28 15

Tel.: 0660 / 649 74 16

office@poolsandbikesabtenau.at
www.poolsandbikes-abtenau.at